

DAKOTA™

TARIFA DE PRECIOS 2017

www.dakota.eu

DRENAJE



TEJADO

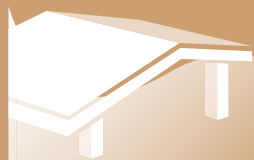

EXTERIOR y VENTILACIÓN



INTERIORES

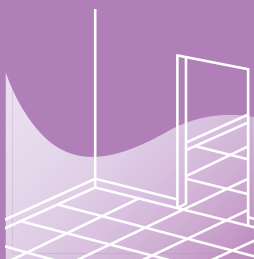

SISTEMA CAPOTO

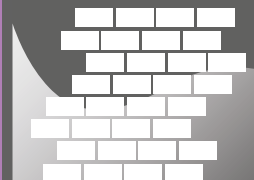

EQUIPAMIENTO





DAKOTA™

Dakota desde hace 25 años produce y distribuye productos para la construcción. La amplia gama de productos y los centros logísticos nos permiten una distribución rápida que nos sitúa como marca líder en Europa.



DAKOTA ESPAÑA



Naves Benaguacil - Valencia



Almacenaje Productos Valencia

PRODUCCION



Area Producción Italia



Area Producción Italia



Area Almacenaje Productos Italia



Area Producción Rumania



PRODUCCION



PRODUCCION



Certificato N. IT13/0675.01



Il sistema di gestione per la qualità di

**DAKOTA GROUP S.a.S.
di Zeno Cipriani & C.**

Via Don Cesare Scala, 55 - 37020 Rivalta - Brentino Belluno (VR) - Italia

è stato verificato ed è risultato conforme ai requisiti di

ISO 9001 / UNI EN ISO 9001:2008

Scopo della certificazione:

**Commercializzazione a marchio proprio di accessori
e componenti per l'edilizia.**

Settore EA: 29

Questo certificato è valido dal 25/07/2016 fino al 15/09/2018.
La validità è subordinata all'esito soddisfacente dell'attività di sorveglianza periodica.
Rev. 3. Certificata dal 25/07/2013.

Ulteriori informazioni riguardanti lo scopo del certificato e l'applicabilità dei requisiti
ISO 9001:2008 possono essere ottenuti consultando l'organizzazione.



Autorizzato da
Paola Santarelli

SGS ITALIA S.p.A
Via Caldera, 21 - 20153 MILANO - Italy
t +39 02 73 93 11 f +39 02 70 10 84 89 www.sgs.com

Pagina 1 di 1



This document is a Web version of SGS certificate for electronic use exclusively. It shall only be available by clicking on SGS Certification Mark which has been posted on Your website. It shall not be printed in anyway. This document is copyright protected. No content or appearance may be reproduced without the express written permission of SGS. Any misuse, alteration, forgery or falsification is unlawful.

ISTITUTO DI RICERCHE E COLLAUDI M. MASINI S.r.l.
 Sede legale e uffici: Via Marconi, 11 - 02077 Tor-Valdaliga Nova (AR) - Italia - Tel. +39 0574 484822/484823
 Fax +39 0574 471111 - Via Salaria 101 - 00197 Roma (RM) - Italia - Tel. +39 06 49400000/49400001/49400002/49400003

Organismo Notificato n° 0068 - Notified Body n° 0068

PROVE INIZIALI DI TIPO (ITT) - INITIAL TYPE TEST (ITT)
n. ITT-PDC/1224-2010 del 16/06/2010

In accordo alla Direttiva 89/100/CEE - in accordo con EN 14683V Alveolare

L'Istituto di Ricerche e Collaudi M. Masini dichiara di avere effettuato le prove iniziali di tipo (ITT) richieste dagli produttori e fornitori, secondo i requisiti indicati nell'apposito ZA della norma prevista al fine della valutazione CE secondo direttiva 89/100/CEE.

The Institute of Research and Collaudi M. Masini hereby declares that initial type tests requested have been carried out on the products described hereby, following the requirements of the European CE marking according to Directive 89/100/EEC.

Ente delle prove e dati tecnici / For صادر and technical data

AZIENDA / Manufacturer	TERMOPLAST S.r.l. Località Cavallotti, 1 Ponte Galeria Nord 00144 Roma, Italia
------------------------	--

PRODOTTO / Product Identification / Designation

CODICE / Code

CLASSE DI CARICO / Load class

NORMA DI RIF. / Ref. standard

- Prova di resistenza dell'unità grata Resistenza agli strappi orizzontali (art. 7.1.1 e 7.1.4.1)
- Prova di tenuta delle giunzioni dell'unita grata Resistenza agli strappi orizzontali (art. 7.1.1 e 7.1.4.1)
- Misurazione della serie permanente di deformazione (art. 7.1.2 e 7.1.4.2.1)
- Prova di resistenza della griglia Perforazione (art. 7.1.2 e 7.1.4.2.2)

SISTEMA DI ATTESTAZIONE:
 Referenza precedente

Documenti di riferimento/Documenti di riferimento di prova a cui si riferisce: 212

Il Tecnico Responsabile/Il Tecnico Responsabile
 Dr. Ing. Sergio La Puglia

ISTITUTO DI RICERCHE E COLLAUDI M. MASINI S.r.l.
 Sede legale e uffici: Via Marconi, 11 - 02077 Tor-Valdaliga Nova (AR) - Italia - Tel. +39 0574 484822/484823
 Fax +39 0574 471111 - Via Salaria 101 - 00197 Roma (RM) - Italia - Tel. +39 06 49400000/49400001/49400002/49400003

Organismo Notificato n° 0068 - Notified Body n° 0068

PROVE INIZIALI DI TIPO (ITT) - INITIAL TYPE TEST (ITT)
n. ITT-PDC/1224-2010 del 16/06/2010

In accordo alla Direttiva 89/100/CEE - in accordo con EN 14683V Alveolare

L'Istituto di Ricerche e Collaudi M. Masini dichiara di avere effettuato le prove iniziali di tipo (ITT) richieste dagli produttori e fornitori, secondo i requisiti indicati nell'apposito ZA della norma prevista al fine della valutazione CE secondo direttiva 89/100/CEE.

The Institute of Research and Collaudi M. Masini hereby declares that initial type tests requested have been carried out on the products described hereby, following the requirements of the European CE marking according to Directive 89/100/EEC.

Ente delle prove e dati tecnici / For صادر and technical data

AZIENDA / Manufacturer	TERMOPLAST S.r.l. Località Cavallotti, 1
------------------------	---

PRODOTTO / Product Identification / Designation

CODICE / Code

CLASSE DI CARICO / Load class

NORMA DI RIF. / Ref. standard

- Prova di resistenza dell'unità grata Resistenza agli strappi orizzontali (art. 7.1.1 e 7.1.4.1)
- Prova di tenuta delle giunzioni dell'unita grata Resistenza agli strappi orizzontali (art. 7.1.1 e 7.1.4.1)
- Misurazione della serie permanente di deformazione (art. 7.1.2 e 7.1.4.2.1)
- Prova di resistenza della griglia Perforazione (art. 7.1.2 e 7.1.4.2.2)

SISTEMA DI ATTESTAZIONE:
 Referenza precedente

Documenti di riferimento/Documenti di riferimento di prova a cui si riferisce: 212

Il Tecnico Responsabile/Il Tecnico Responsabile
 Dr. Ing. Sergio La Puglia

ISTITUTO DI RICERCHE E COLLAUDI M. MASINI S.r.l.
 Sede legale e uffici: Via Marconi, 11 - 02077 Tor-Valdaliga Nova (AR) - Italia - Tel. +39 0574 484822/484823
 Fax +39 0574 471111 - Via Salaria 101 - 00197 Roma (RM) - Italia - Tel. +39 06 49400000/49400001/49400002/49400003

Organismo Notificato n° 0068 - Notified Body n° 0068

PROVE INIZIALI DI TIPO (ITT) - INITIAL TYPE TEST (ITT)
n. ITT-PDC/1225-2010 del 16/06/2010

In accordo alla Direttiva 89/100/CEE - in accordo con EN 14683V Alveolare

L'Istituto di Ricerche e Collaudi M. Masini dichiara di avere effettuato le prove iniziali di tipo (ITT) richieste dagli produttori e fornitori, secondo i requisiti indicati nell'apposito ZA della norma prevista al fine della valutazione CE secondo direttiva 89/100/CEE.

The Institute of Research and Collaudi M. Masini hereby declares that initial type tests requested have been carried out on the products described hereby, following the requirements of the European CE marking according to Directive 89/100/EEC.

Ente delle prove e dati tecnici / For صادر and technical data

AZIENDA / Manufacturer	TERMOPLAST S.r.l. Località Cavallotti, 1
------------------------	---

PRODOTTO / Product Identification / Designation

CODICE / Code

CLASSE DI CARICO / Load class

NORMA DI RIF. / Ref. standard

- Prova di resistenza dell'unità grata Resistenza agli strappi orizzontali (art. 7.1.1 e 7.1.4.1)
- Prova di tenuta delle giunzioni dell'unita grata Resistenza agli strappi orizzontali (art. 7.1.1 e 7.1.4.1)
- Misurazione della serie permanente di deformazione (art. 7.1.2 e 7.1.4.2.1)
- Prova di resistenza della griglia Perforazione (art. 7.1.2 e 7.1.4.2.2)

SISTEMA DI ATTESTAZIONE:
 Referenza precedente

Documenti di riferimento/Documenti di riferimento di prova a cui si riferisce: 212

Il Tecnico Responsabile/Il Tecnico Responsabile
 Dr. Ing. Sergio La Puglia

ISTITUTO DI RICERCHE E COLLAUDI M. MASINI S.r.l.
 Sede legale e uffici: Via Marconi, 11 - 02077 Tor-Valdaliga Nova (AR) - Italia - Tel. +39 0574 484822/484823
 Fax +39 0574 471111 - Via Salaria 101 - 00197 Roma (RM) - Italia - Tel. +39 06 49400000/49400001/49400002/49400003

Organismo Notificato n° 0068 - Notified Body n° 0068

PROVE INIZIALI DI TIPO (ITT) - INITIAL TYPE TEST (ITT)
n. ITT-PDC/1227-2010 del 16/06/2010

In accordo alla Direttiva 89/100/CEE - in accordo con EN 14683V Alveolare

L'Istituto di Ricerche e Collaudi M. Masini dichiara di avere effettuato le prove iniziali di tipo (ITT) richieste dagli produttori e fornitori, secondo i requisiti indicati nell'apposito ZA della norma prevista al fine della valutazione CE secondo direttiva 89/100/CEE.

The Institute of Research and Collaudi M. Masini hereby declares that initial type tests requested have been carried out on the products described hereby, following the requirements of the European CE marking according to Directive 89/100/EEC.

Ente delle prove e dati tecnici / For صادر and technical data

AZIENDA / Manufacturer	TERMOPLAST S.r.l. Località Cavallotti, 1
------------------------	---

PRODOTTO / Product Identification / Designation

CODICE / Code

CLASSE DI CARICO / Load class

NORMA DI RIF. / Ref. standard

- Prova di resistenza dell'unità grata Resistenza agli strappi orizzontali (art. 7.1.1 e 7.1.4.1)
- Prova di tenuta delle giunzioni dell'unita grata Resistenza agli strappi orizzontali (art. 7.1.1 e 7.1.4.1)
- Misurazione della serie permanente di deformazione (art. 7.1.2 e 7.1.4.2.1)
- Prova di resistenza della griglia Perforazione (art. 7.1.2 e 7.1.4.2.2)

SISTEMA DI ATTESTAZIONE:
 Referenza precedente

Documenti di riferimento/Documenti di riferimento di prova a cui si riferisce: 212

Il Tecnico Responsabile/Il Tecnico Responsabile
 Dr. Ing. Sergio La Puglia

ISTITUTO DI RICERCHE E COLLAUDI M. MASINI S.r.l.
 Sede legale e uffici: Via Marconi, 11 - 02077 Tor-Valdaliga Nova (AR) - Italia - Tel. +39 0574 484822/484823
 Fax +39 0574 471111 - Via Salaria 101 - 00197 Roma (RM) - Italia - Tel. +39 06 49400000/49400001/49400002/49400003

Organismo Notificato n° 0068 - Notified Body n° 0068

PROVE INIZIALI DI TIPO (ITT) - INITIAL TYPE TEST (ITT)
n. ITT-PDC/1228-2010 del 16/06/2010

In accordo alla Direttiva 89/100/CEE - in accordo con EN 14683V Alveolare

L'Istituto di Ricerche e Collaudi M. Masini dichiara di avere effettuato le prove iniziali di tipo (ITT) richieste dagli produttori e fornitori, secondo i requisiti indicati nell'apposito ZA della norma prevista al fine della valutazione CE secondo direttiva 89/100/CEE.

The Institute of Research and Collaudi M. Masini hereby declares that initial type tests requested have been carried out on the products described hereby, following the requirements of the European CE marking according to Directive 89/100/EEC.

Ente delle prove e dati tecnici / For صادر and technical data

AZIENDA / Manufacturer	TERMOPLAST S.r.l. Località Cavallotti, 1 (75020 BENTONICO (BO) (NO) (VE))
PRODOTTO / Product Identification / Designation	Condotto di tipo M con supporto in di rete griglia 200x200 con diagonali di bloccaggio. Due strati di strappo orizzontali con carico in avanti con 200x200 griglia. Due strati di strappo orizzontali con carico in avanti con 200x200 griglia. Due strati di strappo orizzontali con carico in avanti con 200x200 griglia.
CODICE / Code	PO292-3815P
CLASSE DI CARICO / Load class	D400
NORMA DI RIF. / Ref. standard	UNI EN 1433:2008
Prova di resistenza dell'unità grata Resistenza agli strappi orizzontali (art. 7.1.1 e 7.1.4.1)	Chiodatura / nailing
Prova di tenuta delle giunzioni dell'unita grata Resistenza agli strappi orizzontali (art. 7.1.1 e 7.1.4.1)	Chiodatura / nailing
Misurazione della serie permanente di deformazione (art. 7.1.2 e 7.1.4.2.1)	Chiodatura / nailing
Prova di resistenza della griglia Perforazione (art. 7.1.2 e 7.1.4.2.2)	Chiodatura / nailing
SISTEMA DI ATTESTAZIONE: Referenza precedente	SI

Documenti di riferimento/Documenti di riferimento di prova a cui si riferisce: 212-2009 Adm/1313/2009 e 1228-2010 del 16/06/2010.

Il Tecnico Responsabile/Il Tecnico Responsabile
 Dr. Ing. Sergio La Puglia

ISTITUTO DI RICERCHE E COLLAUDI M. MASINI S.r.l.
 0068

Dr. Ing. Sergio La Puglia
 16/06/2010

A

Abrazadera Cobre	R_82
Abrazadera Prelacada	R_82
Accesorio en Aluminio y Butílico Teja	R_67
Aleta para Madera	O_126
Angular en Aluminio	I_177
Angular en PVC	B_214
Angular en PVC Arco	B_214
Angular en Red	B_234
Angular para Boca Desagüe Esquina 10 x 10	O_133
Angular Universal	R_79
Angular Zincado	I_177
Ángulo con Red	B_199
Ángulo con Red para Arco	B_198
Ángulo en Aluminio Plus	B_197
Ángulo en Aluminio Standard	B_197
Ángulo en PVC	B_197
Ángulo en PVC Plus	B_197
Ángulo en PVC Standard	B_197
Ángulo Envolvente	B_207
Ángulo Externo para el DK-Band	B_230
Ángulo Interno para el DK-Band	B_230
Angulo para Baldosa	O_129
Arandela	B_227
Arco Anti-aparcamiento	E_252
ARKIMEDE 4 Aletas esp. 2 mm - h. 10 mm	O_122
ARKIMEDE 4 Aletas esp. 4 mm - h. 10 mm	O_122
ARKIMEDE Aleta Fija - Listelo Madera	O_122
Arqueta Hermética para Cables Eléctricos	D_30
Arqueta Monolítica	D_24
Arqueta Monolítica con Tapadera Reforzada	D_24
Arqueta para Jardín	O_131
Arqueta Seventy	D_23 - D_24
Arqueta sifónica acera pe-hd	D_10
Aspirador Estáticos Inox y Lacados	R_60 - R_61
Aspirador Galvanizado Dak-Turbo	R_59
Aspirador Ghibli en Inox	R_58
Aspirador Inox Dak-Turbo	R_59

B

Baldosa Lisa	O_128
Baldosa Perforada	O_128
Baldosa Semi-Perforada	O_128
Barrera Fija Desmontable	E_251
Base de Salida en Aluminio	B_208
Base de Salida en Aluminio Inyectado	B_208
Base de Salida en Plástico y Red	B_210
Base de Salida en PVC	B_209
Base de Salida PVC con Soporte	B_209
Base para Baldosa	O_129
Batería 6 w. ecológica	E_253
Block System 200	D_06 - D_10
Block System 200 c/tornillo inox, para POZ80-1364 Blanco	D_16
Block System 200 para cargar D400	D_06
Block System 200 para código POZ80-1364	D_14
Block System para código POZ90-1440	D_14 - D_45
Block System para Rejillas 130	D_04 - D_12 - D_14 - D_45
Block System PE-HD para Rej. torn. inox	D_04 - D_06 - D_16 - D_45
Block System Skat Taurus 170 y Pegasus 130 x 120	D_04 - D_12 - D_45
Bloque	I_142
Bloque Ajedrez - Bajo Pedido	I_143
Bloque Cruzado	I_142
Bloque Liso	I_142
Bloque Liso Satinado	I_142
Bloque Liso Satinado Interior ICE	I_142
Bloque Luna - Bajo Pedido	I_143

Bloque Ondulado	I_142
Bloque Ondulado Agua	I_145
Bloque Ondulado Agua Perla	I_146
Bloque Ondulado Agua Reflejo	I_147
Bloque Ondulado Satinado Verde	I_144
Bloque Ondulado Terminal Curvo	I_142
Bloque Ondulado Terminal Lineal Agua	I_145
Boca Desagüe para Esquina	O_133
Boca Desagüe para Esquina "Short"	O_133
Bocas de Desagüe	O_132
Bocas de Desagüe en EPDM	O_132
Bocas de Desagüe Sifonada en EPDM	O_132
Brida	D_34
Brida con Tornillo de Bloqueo para Soporte 3D	O_126
Broca	B_227

C

Cadena en PVC	E_252
Caja para Accesorios	E_262
Caldereta Albañil Negra con Asa en PEBD-GM (Bimaterial)	E_256
Caldereta Sifónica Antigrialla	D_38
Caldereta Sifónica con Sumidero	D_38
Caldereta Sifónica salida ø 50 con Rejilla en Plastico	D_36
Caldereta Sifónica salida ø 50 con Rejilla Inox	D_36
Canal Ajustable Pre barnizado con Plomo	R_68
Canal Pegasus Plus con 3 Rejillas Galvanizada con clip + 1 Set de Tapones.	D_10
Canal Pegasus Plus con 3 Rejillas PP con clip + 1 Set de Tapones.	D_10
Canal Pegasus Plus Negra con 3 Rejillas Galvanizada con clip + 1 Set de Tapones Negro.	D_10
Canal Pegasus Plus Negra con 3 Rejillas PP Negro con clip + 1 Set de Tapones Negro.	D_10
Canal Pegasus Plus One S, completa de Rejilla	D_11
Canal Taurus 130	D_04 - D_45
Canal Taurus 200	D_06 - D_45
Canal Taurus 260	D_08
Canal Taurus preensamblado 260	D_08
Canal Taurus preensamblado 370	D_09
Canal Taurus sin Borde 130/170	D_04 - D_45
Canal Taurus sin borde para perfil refuerzo	D_06
Canaleta con Glass Negra (Glass/N) y Sumidero con Salida Lateral ø 50	D_20
Canaleta con Glass White (Glass/B) y Sumidero con Salida Lateral ø 50	D_20
Canaleta con Rejilla Lineal Inox (Obli) y Sumidero con Salida Lateral ø 50	D_19
Canaleta con Rejilla Onda Inox (Wave) y Sumidero con Salida Lateral ø 50	D_19
Canaleta con Rejilla Reversible Inox (Duo) y Sumidero con Salida Lateral ø 50	D_18
Canaleta Pegasus Haevy Clase B125	D_14
Canaleta Pegasus Plus Clip 130 x 120	D_12 - D_45
Canaleta Pegasus Plus Clip 130 x 75	D_12 - D_45
Canaleta Pegasus Short 140	D_14
Canaleta Pegasus Short 165	D_14 - D_45
Canaleta Pegasus Short 165 Blanca	D_16
Canaleta Pegasus Short 40	D_14
Canaleta Pegasus Short 75	D_14
Canaleta Pegasus Short 75 Blanca	D_16
Canalón G125	R_79
Cant. de Fibra Rústica	I_165
Cantonera Aluminio 5 Malla	I_176
Cantonera en PVC con Malla	B_239
Cantonera Galva Ala Replegada	I_175
Cantonera Galva Ala Replegada con PVC	I_175
Cantonera Galvanizada 4/5/6 Malla	I_176
Cantonera Inox Star y Mate	I_173
Cantonera Monocapa Punta Fina	I_175
Cantonera Monocapa PVC Canto Redondo	I_175
Cantonera Yeso	I_175

Capazo Negros en PEBD-GM (Bimaterial)	E_256
Caseta con Marco, Llave y Visor UV - Cont. de Agua	O_118
Caseta con Puerta, Llave y Visor UV - Con. de Agua	O_118
Caseta Electricidad 1/2/4 P	O_117
Caseta Gas Galvanizada	O_117
Caseta Gas Inox	O_117
Centralita max 3 motores 24 V preparado para mando a distancia	R_75
Cerradura	O_119
Cerramiento Impermeable en Aluminio	R_67
Cerramiento Impermeable en Aluminio Light	R_67
Chaflán para Pilares	I_178
Cierrateja Perforado	R_64
Cierrateja Universal en Plástico	R_64
Cierre para Escalera retráctil	I_140
Cilindro PU DK-FIX	B_235
Cilindro Quick Level	I_157
Cinta Aluminio	O_100
Cinta Autoadhesiva	B_233
Cinta Bicolor	E_253
Cinta Burlate Adhesiva	B_240
Cinta Guarnición Bio-Adhesiva	B_199
Cinta Impermeable en PP	B_230
Cinta Multiuso Adhesiva	R_62
Clip para Tapón Protección	E_254
Codo 45° Ø 80	R_80
Codo 67° Ø 80	R_81
Codo 87° Ø 80	R_81
Codo de pellet Inox 316	O_98
Codo de pellet vitrificado negro mate	O_98
Codo sector galvanizado 45°	O_92
Codo sector galvanizado 90°	O_92
Codo sector inoxidable 45° y 90°	O_96
Codo sector vitrificado 45° y 90°	O_94
Codos Rizados 45° esp. 0,5 y 0,8	O_86
Codos Rizados 90° esp. 0,5 y 0,8	O_86
Codos Rizados Inoxidables	O_90
Codos Vitrificados 45°	O_88
Codos Vitrificados 90°	O_88
Collarín Ø 8	R_81
Compuerta Contador Agua Galvanizada	O_115
Compuerta Inox para Contador Agua	O_116
Compuerta Inox para Gas	O_116
Conector Central Universal	R_80
Conexión T 87° Ø 80 (Braga)	R_81
Conexión Y 45° Ø 80 (Braga)	R_81
Cono Señalización	E_251
Corona para Baldosas 3D	O_126
Cortina Opaca Azul	R_78
Cortina Opaca Beige	R_78
Cortina Sombra	R_76
Cortina Sombra Azul	R_77
Cortina Sombra Beige	R_77
Crucetas para Azulejos 200 und. - bolsa	I_161
Crucetas para Azulejos en "T" 200 und. - bolsa	I_161
Cubo Amarillo con Asa	E_256
Cubo Azul con Asa	E_256
Cubo Azul Professional	E_256
Cubo Naranja con Asa	E_256
Cubo Negro	E_256
Cubo Rojo con Asa	E_256
Cubo Verde con Asa	E_256
Cubrecanto Galvanizada 4 Malla	I_176
Cuña de Nivelación 200 und. - bolsa	I_161
Cuña nivelante en Blister 100 und.	I_160

D

DAKO-LL Adhesivo	I_151
Dcho. con Rejilla B125	D_21
Dcho. con Rejilla Galvanizada Estampada	D_21

Dcho. con Rejilla Inoxidable	D_21
Dcho. con Rejilla P.P. Agujerito Gris	D_21
Dcho. con Rejilla P.P. Blanca	D_22
Dcho. con Rejilla P.P. Gris	D_21
Dcho. con Rejilla P.P. Negra Strong	D_21
Dcho. con Rejilla P.P. Peatonal Blanca	D_22
Dcho. con Rejilla P.P. Strong	D_21
Dcho. con Rejilla P.P. Strong Blanca	D_22
Derivación galvanizada	O_92
Derivación TE 90° galvanizada	O_92
Derivación TE 90° inoxidable	O_96
Derivación TE 90° vitrificada	O_94
Difus Hierro Lacado Blanco	O_107
Distanciador Circular	O_121
Distanciador de "+"	I_159
Distanciador de "T"	I_159
Distanciador de Puente	O_121
Distanciador de Torre	O_121
Distanciador lineal	I_159
Distanciador para Base de Salida	B_212
Distanciador para Bloque de Vidrio	I_151
Distanciador para Encofrado	O_120
DK 500V	R_73
DK FIX Cilindro Multi Corte	B_236
DK FIX Cilindro Multi Cuadrado	B_237
DK-FIX Cilindro en EPS	B_236
DK-FIX Cilindro EPS Kit	B_235
DK-FIX Cuadrado	B_237
Duoband - Cinta bioadhesiva	R_62

E

Elemento a Perder	I_159
Elemento base de 1 mm (mármol) Blíster 50 und.	I_160
Elemento base de 1 mm Blister 250 und.	I_160
Elemento base de 2 mm (mármol) Blíster 50 und.	I_160
Elemento base de 2 mm Blister 250 und.	I_160
Elemento base de 3 mm Blister 250 und.	I_160
Elemento de Unión para Base de Salida	B_211
Elemento Perforador	B_231
Elemento Perforador ø 90	B_232
Escalera de Acero 3/4 Piezas	I_141
Escalera de Madera 3 Piezas	I_141
Escalera doble en aluminio	E_246
Escalera doméstica en aluminio	E_245
Escalera Metal Escamoteable	I_139
Escalera Retráctil de Pared	I_140
Escalera simple en aluminio	E_245
Escalera triple en aluminio	E_246
Escalón para escalera	I_140
Escocia en aluminio adhesivo	I_172
Especo Parabólico con Visera	E_253
Esquina Exterior en aluminio	I_172
Expositor Dakua+ Canal	E_258
Expositor en Acero Roof	E_259
Expositor para Bloque de Vidrio	E_260
Expositor para Canaletas	E_258
Expositor para Canalón	E_259
Expositor para Escalera Madera	E_260
Expositor para Escalera Metálica	E_260
Expositor para Perfiles	E_261
Expositor para Ventana*	E_258
Expositor Quick level	E_261
Expositor Rede Fibra de Vidro	E_262
Expositor Rejillas Ventilación	E_259

F

Fibra de PP 12 mm para Reforzado de Hormigón	B_188
Freja en acero poliést. compl. 2 brocas (d.8 y d.10)	B_231

G

Gancho para cumbreira Hormigón y Rojo	R_63
Gancho para Teja Codo Cobre	R_63

Gancho para Teja Codo Cobre (primera hilera)	R_63
Gancho para Teja Codo Prelacado	R_63
Gancho para Teja Codo Prelacado (primera hilera)	R_63
Ganchos para cubierta ø 6 mm	R_63
Gárgola Abierta en Marmogres	O_136
Gárgola Abierta en Polipropileno	O_136
Gárgola Cerrada en Marmogres	O_136
Gárgola Marmoplástica Abierta	O_135
Gárgola Marmoplástica Cerrada	O_135
Garras para sujeción del perfil de refuerzo	D_04 - D_06
Geotextil en Poliester	E_250
Geotextil en Polipropileno	E_249
Goma Azul	E_257
Goterón para Balcón	I_178
Green Plus Duo 2.4 y 2.5	O_130
Guía en "T" PVC	B_239
Guía en T 22 x 6	I_177
Guía en T con Red	B_203

H

Hilo espinado doble de 4 puntas	E_244
Hilo galvanizado fijación	E_244
Hilo galvanizado tension	E_244
Hilo plastificado fijación	E_244
Hilo plastificado verde tension	E_244

I

Izq. con Rejilla B125	D_21
Izq. con Rejilla Galvanizada Estampada	D_21
Izq. con Rejilla Inoxidable	D_21
Izq. con Rejilla P.P. Agujerito Gris	D_21
Izq. con Rejilla P.P. Blanca	D_22
Izq. con Rejilla P.P. Gris	D_21
Izq. con Rejilla P.P. Peatonal Blanca	D_22
Izq. con Rejilla P.P. Strong Blanca	D_22
Izq. con Rejilla PP Negra Strong	D_21
Izq. con Rejilla PP Strong	D_21

J

Joint Plus Marrón	R_68
Junquillo y Monocapa	I_178
Junta	R_80
Junta antiruido para Soporte 3D-Telescopico	O_127
Junta antiruido para Soporte ARKIMEDE - esp. 2 mm	O_122
Junta de Dilatación en Ángulo PVC + Red	B_204
Junta de Dilatación PVC + Red	B_204
Junta de Silicona Gris	I_182
Junta de Silicona Transparente	I_182
Junta dilatacion	I_172
Junta Dilatación Elástica	I_182
Junta Dilatación Plus	B_205
Junta en goma	D_04 - D_12 - D_14 - D_16
Junta para kit	D_27

K

Kit Arandela DK-FIX	B_235
Kit de control remoto para todos los controladores	R_75
Kit Nivelador "I" (lineare)	I_158
Kit Nivelador "T"	I_158
Kit Nivelador Croce "+"	I_158
Kit para Base de Salida	B_211
Kit Two Level - 100 elem. base de 1 mm - 100 cuñas y 1 pinza.	I_160
Kit Two Level - 100 elem. base de 2 mm - 100 cuñas y 1 pinza.	I_160
Kit de control remoto para todos los controladores	R_75
Kit Nivelador "I" (lineare)	I_156
Kit Nivelador "T"	I_156
Kit Nivelador Croce "+"	I_156
Kit para Base de Salida	B_207

L

Lámpara Amarilla Monopila Homologada	E_253
--------------------------------------	-------

Lámpara no Homologada	E_253
Limpiador/Pistola de espuma PU	B_229
Listelo Aluminio en "T"	I_170
Listelo Aluminio en "T" Brillo	I_170
Listelo Aluminio en "T" Satinado	I_170
Listelo Antideslizante con Goma para Peldaño	I_166
Listelo Cepillado	I_171
Listelo de Fibra Rústica	I_165
Listelo de Pvc	I_164
Listelo Inox Star y Mate	I_173
Listelo Inoxidable	I_171
Listelo Perforado	R_64
Listelo Plata Cepillado	I_168
Llana con Esponja Azul	E_257
Llana con Esponja Blanca y Goma Azul	E_257
Llana con Esponja Naranja	E_257
Llana en Plástico Negro y Rojo	E_257
Llana en Plástico Rojo	E_257
Llave Metálica	O_119
Lucera Universal Sky One 2.0 Marrón y Roja	R_70

M

Malla Fibra V. Azul P/Mortero 10 x 10	B_186
Malla Fibra V. Blanca P/Pintura 2,4 x 2,4 - 45 gr	B_186
Malla Fibra V. Blanca P/Yeso 5 x 5 - 75 gr	B_186
Malla Velo de 50 gr/m2	B_187
Malla Velo e Fibra de Vidrio de 30/50 gr/m2	B_187
Mallazo multiuso para bricolaje - ø 2 mm - 5 x 5	B_190
Mallazo multiuso para bricolaje - ø 4 mm - 15 x 15	B_190
Manguito conex. WC ø 110 excentrico con 1 Gomas	D_37
Manguito conex. WC ø 110 recto con 1 Gomas	D_37
Manguito conex. WC ø 90 excentrico con 1 Gomas	D_37
Manguito conex. WC ø 90 recto con 2 Gomas	D_37
Manguito Ø 80	R_80
Manguito union galvanizado	O_93
Manguito union inoxidable	O_97
Manguito union vitrificada	O_95
Manilla ergonómica multicolor	B_233
Marco para Seventy	D_23
Marco para Tapadera/Rejilla	D_28
Marco verde para Tapadera/Rejilla	D_28
Mastil	O_117
Medio Bloque Ondulado	I_142
Membrana Transpirable	R_52
Mosquitera rej. vertical	O_105
Mosquitera Vertical Enrollable Blanca	E_255
Motor Eléctrico 230V - Gris	R_75
Motor Eléctrico 24V - Gris	R_75

N

Nivellator para Soporte	O_127
-------------------------	-------

P

Palo blanco y rojo completo	E_251
Palo con gancho para Escalera retráctil	I_140
Paragravillas Universal c/Soporte	O_134
Parahojas Universal Galvanizado	O_134
Parahojas Universal Plástica	O_134
Pasamano para escalera	I_140
Peldaño Aluminio Adhesivo Interno	I_166
Peldaño de fibra rústica	I_163
Perfil a "U" Inox Star	I_173
Perfil Aluminio Antideslizante Brillo	I_169
Perfil Aluminio Antideslizante Satinado	I_169
Perfil Aluminio Blanco	I_166
Perfil Aluminio Brillo	I_167
Perfil Aluminio Cuadrado Blanco	I_166
Perfil Aluminio en "L" Brillo	I_169
Perfil Aluminio en "L" Satinado	I_169
Perfil Aluminio Interior Brillo	I_167
Perfil Aluminio Interior Satinado	I_167

Perfil Aluminio Satinado	I_167	Protege-Muros en Carboinox	R_65
Perfil Ángulo Aluminio Brillo	I_169	Protege-Muros en Carboinox Ajustable	R_66
Perfil Ángulo Aluminio Lacado en Blanco	I_166	Protege-Muros en Plástico	R_65
Perfil Ángulo Aluminio Satinado	I_169	Puerta Contador Pintada Thermolacada Oro	O_119
Perfil Ángulo en PVC	I_179	Puerta Gas Galvanizada	O_115
Perfil Ángulo en PVC Antideslizante Crema	I_179	Puerta Gas-Agua-Electricidad	O_115
Perfil Ángulo Interno Satinado	I_166	Puerta Inspección en ABS	O_103
Perfil Ángulo Universal en Rollo	B_198	Puerta Rellenable Gas-Agua-Luz	O_114
Perfil Azulejo Liso Cerrado	I_162	Puerta Universal Galvanizada	O_116
Perfil de Aluminio para Cierre	B_213	R	
Perfil de Aluminio Terminal Curvo - 1 m	I_154	Rampa para Baldosa	O_129
Perfil de Aluminio Terminal Curvo - 2 m	I_155	RasoDak Clase A1	B_199
Perfil de Aluminio Terminal Curvo - 3 m	I_156	Rastrel bajo teja	R_68
Perfil de Aluminio Terminal Recto - 1 m	I_154	Recambio de Marco y Vidrio, Marrón y Rojo	R_71
Perfil de Aluminio Terminal Recto - 2 m	I_155	Red "Panzer" Amarilla - 380 gr	B_185
Perfil de Aluminio Terminal Recto - 3 m	I_156	Red Andamios Verde	E_247
Perfil de Aluminio Terminal Recto Plus - 1 m	I_154	Red Ángulo Interno	B_234
Perfil de Aluminio Terminal Recto Plus - 2 m	I_155	Red Blanca para S.A.T.E. - 160 gr	B_184
Perfil de Aluminio Terminal Recto Plus - 3 m	I_156	Red Dak Metal	B_189
Perfil de Cierre	B_210	Red de fibra de vidrio de 40 x 40 - 145 gr.	B_185
Perfil de Unión para Paneles	B_213	Red galvanizada	E_242 - E_244
Perfil en "L" Aluminio Blanco	I_166	Red Obras Plus	E_247
Perfil en M	B_217	Red Ocultación Bicolor	E_248
Perfil en U	B_216	Red Ocultación Blanca	E_248
Perfil en V	B_216	Red Ocultación Verde	E_247
Perfil Esquina Blanco	I_180	Red Ocultación Verde Claro	E_248
Perfil Esquina Horizontal Blanco	I_181	Red para S.A.T.E. Hobby-Net - 150 gr	B_184
Perfil Esquina Vertical Blanco	I_181	Red para S.A.T.E. Mega-Net - 150 gr	B_184
Perfil Galvanizado Refuerzo Taurus	D_04 - D_06 - D_45	Red plastificada verde oscuro	E_242
Perfil Galvanizado Refuerzo Taurus 170	D_04 - D_45	Red Preconformada	B_234
Perfil Inoxidable	I_171	Reduccion galvanizada	O_93
Perfil Inoxidable Refuerzo Taurus	D_04 - D_45	Reduccion inoxidable	O_96
Perfil Listelo Brillo	I_168	Reduccion vitrificada	O_94
Perfil Listelo Cuadrado Brillo	I_168	Refuerzo en PE-HD	D_08
Perfil Listelo Cuadrado Satinado	I_168	Registro Cuadrado Acera A15	O_119
Perfil Listelo Satinado	I_168	Registro Llave de Paso/Acometida	O_119
Perfil para Alfeizar	B_207	Registros Galvanizado con Marco h. 50	D_48
Perfil para Balcón	B_214	Registros Galvanizado Hidráulico h. 25	D_48
Perfil para Rejilla Snake	D_17	Registros Galvanizado Pavimentos h. 50	D_47
Perfil para Ventanas Plus	B_206	Registros Galvanizado Reforzado h. 50	D_47
Perfil para Ventanas Standard	B_206	Registros Pavimentos Inox h. 50	D_47
Perfil Plata Cepillado	I_167	Regulador	I_159
Perfil Rectangular en PVC	B_215	Rej. Galv. 33x33 Clase C250	D_10
Perfil Rectangular en PVC con Red 10 x 10	B_215	Rejilla Acero Inoxidable 130	D_13 - D_15
Perfil Reforzado Galva Pesado h. 20 mm	D_06	Rejilla Acero Inoxidable 130 mod. Taurus	D_05
Perfil T Latón Brillo	I_174	Rejilla Acero Inoxidable 200	D_07 - D_15
Perfil Terminal con Red	B_203	Rejilla Acero Inoxidable Cubrebordo 130	D_05
Perfil Terminal Inox para Vidrio de 190 x 190 x 80	I_152	Rejilla Aluminio Regulable	O_110
Perfiles ad Ángulo en Inox con Adhesivo Doble	I_171	Rejilla Anti-tacón con Marco	D_41
Perforador ø 70	B_231	Rejilla con Alas Móviles y Manilla para Apertura	O_109
Persianas de la Ventana	R_76	Rejilla con Apertura Automática en ABS	O_104
Pinza metálica para Cuña	I_160	Rejilla con Manilla	D_26
Pinza para Cuña	I_160	Rejilla con Persiana en ABS	O_104
Pistola para Espuma Basic Silver	B_229	Rejilla con Red	O_102
Pistola para Espuma Premiun Negra	B_229	Rejilla con Red con Persiana Regulable	O_102
Placa de Carga Sobresaliente en Aluminio Reflectante	E_252	Rejilla con Red con Persiana Regulable en ABS	O_102
Placa Sifónica	D_10	Rejilla con Red con Persiana Regulable y Salida Tubos	O_103
Plafón Inox 316	O_99	Rejilla con Red con Persiana Regulable y Salida Tubos en ABS	O_103
Plafón vitrificado negro mate	O_99	Rejilla con Red en ABS	O_102
Poste de Refuerzo Redondo Galvanizado	E_243	Rejilla de Aireación en Aluminio en Blister	O_108
Poste de Refuerzo Redondo Plastificado	E_243	Rejilla de Aireación en Cobre en Blister	O_113
Poste Redondo Galvanizado	E_243	Rejilla de Aireación Universal en ABS	O_101
Poste Redondo Plastificado	E_243	Rejilla de Aireación Universal Rect. 210 x 230	O_101
Premarco de Madera	I_138	Rejilla de aireación vertical	O_105
Prolongación 100	D_29	Rejilla de aireación vertical c/persiana	O_105
Prolongación h. 25 mm para Soporte ARKIMEDE	O_122	Rejilla de Inspección en ABS con Filtro	O_103
Prolongación h. 50 mm para Soporte ARKIMEDE	O_122	Rejilla Doble Aluminio Regulable	O_110
Protege-Muros en Acero Inox	R_65	Rejilla Drenante	O_131

Rejilla Empotrar en Aluminio Esmaltado Blanco	O_107	Rejilla Modular Fija Snake Plus	D_17
Rejilla Empotrar en Aluminio Plata	O_107	Rejilla Modular Snake Plus	D_17
Rejilla Empotrar en Hierro Esmaltado Blanco	O_107	Rejilla Reforzada	D_26
Rejilla en Acero Galvanizada B125 33x33 130	D_05 - D_13	Rejilla Regulable en Acero Inoxidable	O_111
Rejilla en Acero Galvanizada C250 33x33 130	D_05 - D_13	Rejilla Regulable Prebarnizada en Acero Inoxidable Blanca	O_111
Rejilla en Aluminio con Anti-insectos y Manilla	O_109	Rejilla Regulable Prebarnizada en Blanca	O_111
Rejilla en Aluminio Esmaltado Blanco	O_107	Rejilla Snake 130	D_17
Rejilla en Aluminio Plata	O_107	Rejilla Snake Azul 200	D_17
Rejilla en Hierro Esmaltado Blanco	O_107	Rejilla Snake Blanca 200	D_17
Rejilla en PP Antitacón Gris 130	D_05 - D_13 - D_15	Rejilla Universal Rectangular 210 x 230	O_106
Rejilla en PP Antitacón Gris 200	D_07 - D_15 - D_17	Rejilla Universal Redonda en ABS cobre brillante ø 70	O_106
Rejilla en PP Antitacón Negra 200	D_07 - D_15	Rejilla Verde	D_26
Rejilla en PP Cuadraditos Blanca 130	D_17	Rejilla verde con Manilla	D_26
Rejilla en PP de Agujeritos Blanca para Niños 130	D_17	Respiradero para Tejas Planas Negro, Marrón, Rojo, Artesanal	R_66
Rejilla en PP de Agujeritos Blanca para Niños 200	D_17	Roseta para Tubo Rígido	O_120
Rejilla en PP Extra Strong 200	D_07 - D_15	S	
Rejilla en PP Extra Strong Blanca 200	D_17	Sensor Lluvia	R_75
Rejilla en PP Extra Strong Negra 130	D_05 - D_13	Sensor Viento	R_75
Rejilla en PP Extra Strong Negra 200	D_07 - D_10	Separador Azulejos Latón h. 25	I_174
Rejilla en PP Negra Antitacón 130	D_05 - D_15	Set Tapones Abierto/Cerrado	D_09
Rejilla en PP para piscina Gris 130	D_05	Set Tapones Pegasus Plus 130 x 120 A/C	D_12
Rejilla en PP para piscina Gris 200	D_07	Set Tapones Pegasus Plus Abierto/Cerrado	D_12
Rejilla en PP Pegasus Reforzada Clase (POZ80-1364H)	D_15	Sifón Campana	D_29
Rejilla en PP Strong Blanca 130	D_17	Sistema Easyblock 1 m - 1 Caja 6 perfiles de 1000 x 80 x 1 mm y 20 perfiles de 190 x 80 x 1 mm.	I_153
Rejilla en PP Strong Gris 130	D_05 - D_13 - D_15	Sombrero Antirregolfante Galvanizado	R_54
Rejilla en PP Strong Negra 130	D_05 - D_13 - D_15	Sombrero Chino Galvanizado	R_53
Rejilla Estampada Galvanizada	D_13 - D_15	Sombrero pellet Inox 316 horizontal	O_99
Rejilla Estampada Galvanizada 130 mod. Taurus	D_05	Sombrero pellet vitrificado antirregolfante negro mate	O_99
Rejilla Estampada Galvanizada 200	D_07 - D_15	Sombrero pellet vitrificado chino negro mate	O_99
Rejilla Estampada Galvanizada con Clip 130	D_13	Sombrero pellet vitrificado horizontal negro mate	O_99
Rejilla Estampada Galvanizada Verde 130	D_05 - D_13 - D_15	Sombrero Veleta Galvanizado	R_55
Rejilla Extra Strong con Clip 130 Clase B125	D_13	Soporte	R_80
Rejilla Fija de Ventilación para Chimenea	O_110	Soporte Atornillar	O_87
Rejilla Fija no Magnética Prebarnizada Blanca	O_112	Soporte DK-FIX	B_238
Rejilla Fija Rectangular en ABS	O_101	Soporte Fijación p/pizarra, Teja Curva o Chapa	R_82
Rejilla Fija Rectangular en Aluminio	O_108	Soporte Fijación Retorcido para Canalón	R_82
Rejilla Fija Rectangular en Cobre	O_113	Soporte Inox atornillar M8	O_99
Rejilla Fija Rectangular en Plástico	O_102	Soporte Listón	R_63
Rejilla Fija Redonda en ABS	O_101	Soporte Metálico	R_80
Rejilla Fija Redonda en Aluminio	O_108	Soporte Obra	O_87
Rejilla Fija Redonda en Cobre	O_113	Soporte para Pavimento	O_127
Rejilla Fija Vortex en ABS	O_104	Soporte para Pavimento 3D-Telescopico	O_124 - O_125
Rejilla Fundación Dúctil Antitacón B125 130	D_05 - D_13	Soporte para Posted	O_117
Rejilla Fundación Dúctil Antitacón C250 130	D_05 - D_13	Soporte Plano	R_82
Rejilla Fundación Dúctil Antitacón Clase B125 200	D_07	Soporte Superior	R_80
Rejilla Fundación Dúctil Antitacón Clase C250 200	D_07	Soporte vitrificado atornillar M8	O_99
Rejilla Fundación Dúctil B125 130	D_05 - D_13	Spray de Adhesivo en Poliuretano - Fasterfix B1 y BT	B_228
Rejilla Fundación Dúctil C250 130	D_05 - D_13	Sumidero 4 Salidas Sifónico (Marco y Rejilla Inox)	D_31
Rejilla Fundación Dúctil Clase C250 200	D_07	Sumidero en Aluminio	D_36
Rejilla Fundación Dúctil Clase D400 200	D_07	Sumidero Lateral (Marco PP y Rejilla Inox)	D_32
Rejilla Fundación Dúctil D400 130	D_05 - D_13	Sumidero Lateral (Marco y Rejilla PP)	D_32
Rejilla Galvanizada Antitacón B125 130	D_05 - D_13	Sumidero Lateral Rebajado (Marco PP y Rejilla Inox)	D_33
Rejilla Galvanizada B125 33x33 200	D_07	Sumidero Lateral Rebajado (Marco y Rejilla PP)	D_33
Rejilla Galvanizada B125 Antitacón 200	D_07	Sumidero Sifónico	D_38
Rejilla Galvanizada C250 33x33 200	D_07	Sumidero sifónico (Marco y Rejilla Inox)	D_35
Rejilla Galvanizada con Marco	D_30 - D_40	Sumidero sifónico (Marco y Rejilla PP)	D_35
Rejilla Galvanizada Cubrebordo 130	D_05	Sumidero Sifónico para Baldosa	D_31
Rejilla Galvanizada Verde 200	D_07	Sumidero Telescopico (Marco PP y Rejilla Inox)	D_32
Rejilla Inox 304 modelo Taurus	D_44	Sumidero Telescopico (Marco y Rejilla Inox)	D_32
Rejilla Inox 304 Perforada	O_112	Sumidero Telescopico (Marco y Rejilla PP)	D_32
Rejilla Inox 304 Perforada Prebarnizada Blanca	O_112	Sumidero Telescopico Lateral (Marco PP y Rejilla Inox)	D_34
Rejilla Inox AISI 304 modelo Taurus	D_44	Sumidero Telescopico Lateral (Marco y Rejilla Inox)	D_34
Rejilla Inox AISI 304 modelo Tramex	D_44	Sumidero Telescopico Lateral (Marco y Rejilla PP)	D_34
Rejilla Inox AISI 304 no Magnética	O_111	Sumidero Telescopico Lateral Rebajado (Marco PP y Rejilla Inox)	D_33

Sumidero Telescopico Lateral Rebajado (Marco y Rejilla Inox)	D_33
Sumidero Telescopico Lateral Rebajado (Marco y Rejilla PP)	D_33
Suporte Fijación para Teja Plana Equipado	R_82
Sumidero Telescopico Lateral	D_34
Sumidero Telescopico Lateral Rebajado	D_33
Suporte Fijación para Teja Plana Equipado	R_82

T	
Taco de Expansión - 8 mm	B_221
Taco de Expansión - 10 mm	B_222
Taco de Expansión SGR	B_218
Taco de Expansión SGR (Clavo Acero Atornillar)	B_220
Taco de Expansión SGR (Clavo Acero)	B_219
Taco de Percusión	B_212
Taco Espiral DK-FIX	B_227
Taco fijo de orificio 8 mm	B_225
Taco para Panel Extruso	B_225
Taco para Soporte de Madera	B_226
Taco para Soporte de Madera	B_226
Tapa galvanizada	O_93
Tapa Galvanizada con Marco h. 47	D_49
Tapa inoxidable	O_97
Tapa para Cubo Negro en PP de 100 l.	E_256
Tapa para Cubo Negro en PP de 50 l.	E_256
Tapa pellet Inox 316	O_98
Tapa pellet vitrificada negro mate	O_98
Tapa Universal	R_80
Tapa vitrificada	O_95
Tapadera con Manilla	D_25
Tapadera con Sifón	D_27
Tapadera en PP para Canal 130	D_05 - D_13
Tapadera en PP para Canal 200	D_07
Tapadera hermética	D_27
Tapadera Rabajada	D_28
Tapadera Reforzada	D_25
Tapadera Reforzada Cisterna	D_49
Tapadera Seventy con Manilla	D_23
Tapadera Verde	D_25
Tapadera Verde con Manilla	D_25
Tapajuntas Adhesivo en Aluminio	I_174
Tapajuntas Adhesivo en Latón Brillo	I_174
Tapajuntas Universal	R_74
Tapón en EPS	B_232
Tapón en Lana Vidrio	B_232
Tapón Grafiti	B_232
Tapón para Green Plus	O_130
Tapón para Tubo Rígido	O_120
Tapón Protección	E_254
Tapón Terminal	D_08 - D_14
Tapón Terminal Blanco	D_16
Tapón Terminal H para código 1364H	D_14
Tapón Terminal h. 16,5	D_14
Tapón Terminal h. 16,5 Blanco	D_16
Tapón Terminal ø 40	D_06
Tapón Terminal ø 50	D_04
Tapón Terminal ø 75	D_04 - D_06
Tapón Terminal ø 75-90	D_04
Tapón Terminal ø 75-90 para POZ90-1560PEG	D_04
Tapón Terminal ø 75-90-110	D_06
TDK-A	B_223
TDK-AV	B_224
TE Inox 316 pellet	O_98
TE Vitrificada pellet negro mate	O_98
Termina para Base de salida PVC con Red	B_209
Terminal Aluminio Brillo	I_170
Terminal Curvo Ondulato Agua Reflejo	I_150
Terminal Latón Brillo	I_170
Terminal Lineal H/V Ondulato Agua Reflejo	I_148

Terminal Lineal V/H Ondulato Agua Reflejo	I_149
Tirante galvanizado	E_244
Tirante verde	E_244
Tornillo a Perder 1 mm para baldosas de 3 a 24 mm	I_157
Tornillo a Perder 2 mm para baldosas de 3 a 24 mm	I_157
Tornillo a Perder 3 mm para baldosas de 3 a 24 mm	I_157
Tornillo Galvanizado	B_226
Tubo de pellet Inox 316	O_98
Tubo de pellet vitrificado negro mate	O_98
Tubo Ø 80	R_79
Tubo Rígido para Paneles	O_120
Tubos Aluminio	O_100
Tubos de Estufa Lisos	O_84 - O_85
Tubos Inoxidables	O_90
Tubos Vitrificados	O_88

U	
Unión	R_80
Union 2 vias Externo	I_180
Union 2 vias Interior	I_180
Union 3 vias	I_180
Unión Angular Externo	I_181
Unión Angular Interior	I_181

V	
Válvula Fija con Difusor Regulable en ABS	O_105
Válvula Fija con Muelle en ABS	O_105
Varilla Galvanizada Lisa	I_152
Ventana 1 Bloque	I_151
Ventana 2 Bloques	I_151
Ventana 4 Bloques	I_151
Ventana Fenstro	R_72
Ventana Universal Sky Line 2.0 en Aluminio	R_69
Ventanilla Contador con Cerradura	O_119
Vierteaguas a la Vista "Strip" con Red	B_200
Vierteaguas a la Vista con Red	B_200
Vierteaguas a la Vista Especial	B_201
Vierteaguas con Red	B_202
Vierteaguas con Red para Base de Salida	B_202
Vierteaguas con Red Standard	B_201



DRENAJE

Canaletas Rejillas para Canaletas Arqueta Tapadera Rejillas y Marco Sumidero Sifónicos Rejillas Galvanizadas y Registros.

D 01



TEJADO

Membrana Transpirables Sombreros y Aspiradores Accesorios para Tejado Ventana para Tejado Sistema Canalón.

R 51



EXTERIOR

Tubos y Accesorios Rejillas de Airección Puertas y Casetas Accesorios para el Hormigón Productos para Revestimientos Bocas de Desagüe y Gárgolas.

O 83



INTERIOR

Premarcos de Madera Escaleras Bloque de Vidrio Distanciador para Baldosas Perfiles para Revestimientos Perfiles para Sanitarios y Pavimentos y Perfiles para Revocos.

I 137

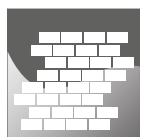

BUILDING

Redes Perfil Ángulo con Red y Perfiles Tacos para SATE Accesorios para Sistema SATE Accesorios para Sistema Yeso Sistema de Anclaje y Angular Sistema con Yeso.

B 183



EQUIPAMIENTO

Redes Metalicas y Plastificadas Escaleras Malazzo y Geotextil Señalización Productos para Obra y Expositores

E 241

DAKOTA™

DRAIN

PRODUCTOS PARA DRENAJE



www.dakota.eu

CANALETA TAURUS 130

Código 1540PE 1550PE 1560PE

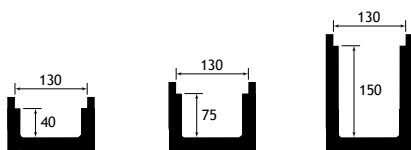

Ancho	130	130	130	mm
Alto	40	95	170	mm
Largo	1000	1000	1000	mm

A15 B125 C250 D400 E600 F900

CANALETA TAURUS 200

Código 1640PE 1650PE 1660PE

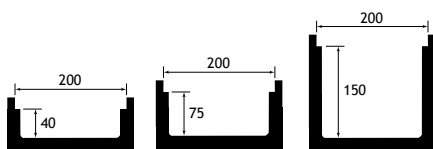

Ancho	200	200	200	mm
Alto	40	95	170	mm
Largo	1000	1000	1000	mm

A15 B125 C250 D400 E600 F900

CANALETA TAURUS 260

Código 2607PC 2615PC

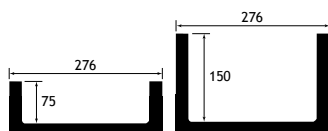

Ancho	260	260	mm
Alto	95	170	mm
Largo	1000	1000	mm

A15 B125 C250 D400 E600 F900

CANALETA TAURUS 370

Código 3835E

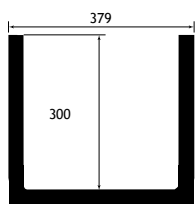

Ancho	370	mm
Alto	300	mm
Largo	1000	mm

C250 D400 E600 F900



CANALETA PEGASUS

Código 1335P

A15



Ancho	100	mm
Alto	35	mm
Largo	1000	mm

CANALETA PEGASUS 130

Código 1300 1350 1400 1310 1310P1

A15 B125

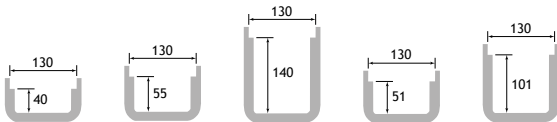

Ancho	130	130	130	130	130	mm
Alto	40	75	140	75	120	mm
Largo	500	500	500	1000	1000	mm

CANALETA PEGASUS 200

Código 1364 1364H

A15 B125

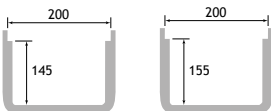

Ancho	200	200	mm
Alto	165	175	mm
Largo	500	500	mm



Clase A15 = 15 kN test de carga = 1,5 ton.
Grupo 1: Áreas que pueden ser utilizadas únicamente por peatones y ciclistas.



Clase D400 = 400 kN test de carga = 40 ton.
Grupo 4: carretera (incluyendo calles peatonales), muelles y zonas de aparcamiento para todos los tipos de vehículos de carretera.



Clase B125 = 125 kN test de carga = 12,5 ton.
Grupo 2: Caminos peatonales, áreas peatonales y áreas comparables, garajes privados y garajes con varias plantas.



Clase E600 = 600 kN test de carga = 60 ton.
Grupo 5: Zonas sujetas a grandes cargas sobre ruedas, por ejemplo, las carreteras de los puertos y muelles.



Clase C250 = 250 kN test de carga = 25 ton.
Grupo 3: Lugares reducidos, no expuestos al tráfico como muelles o lugares similares para frenar la caída de elementos. También en el Grupo 3.



Clase F900 = 900 kN test de carga = 90 ton.
Grupo 6: Zonas sujetas a cargas de ruedas particularmente grandes, por ejemplo, los pavimentos de aeropuertos.

CANALETA TAURUS 130

Código	Producto	 (mm)	Nr	Nr	UM	€
POZ90-1540PE	Canal Taurus	130 x 40 x 1000	-	210	und.	
POZ96-1550PE	Canal Taurus	130 x 95 x 1000	-	176	und.	
POZ90-1560PE	Canal Taurus	130 x 170 x 1000	-	84	und.	
POZ90-1560PEG	Canal Taurus sin Borde 130/170	130 x 170 x 1000	-	84	und.	

Descripción

Canal de recogida de aguas residuales. El material resiste a los agentes químicos y orgánicos, con capacidad "auto-limpiable", y resistente a los golpes. Temperatura (de -40° a 100° C).

Disponible en diferentes modelos y dimensiones en color negro.

Material

Realizada en PE-HD (polietileno alta densidad).

Utilización

Se utiliza para el drenaje de agua y para la descarga de líquidos para usos industriales. Disponible una amplia gama de rejillas para paso peatonal, calle, autopistas y zonas portuarias.

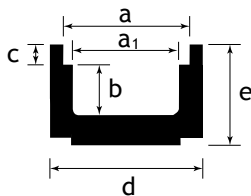

	a	a ₁	b	c	d	e	long.	ø lad.	ø men.
1540PE	130	105	40	20	152	90	1000	50	75/100 mm
1550PE	130	105	75	20	152	125	1000	63	75/100 mm
1560PE	130	105	150	20	156	198	1000	75/100	75/100 mm

ACCESORIOS

Código	Rif.	Producto	 (mm)	Nr	Nr	UM	€
POZ90-1552PE	01	Tapón Terminal ø 50	130 x 40	200	-	und.	
POZ90-1553PE	01	Tapón Terminal ø 75	130 x 95	70	-	und.	
POZ90-1563PEN	01	Tapón Terminal ø 75-90	130 x 170	40	-	und.	
POZ90-1563PEG	01	Tapón Terminal ø 75-90 para POZ90-1560PEG	130 x 170	40	-	und.	
POZ90-1559PE	02	Block System para Rejillas		200	-	und.	
POZ90-1559PEI	02	Block System PE-HD para Rej. torn. inox		200	-	und.	
POZ90-1317	03	Perfil Galvanizado Refuerzo Taurus	1000	500	-	und.	
POZ90-1318	04	Perfil Inoxidable Refuerzo Taurus	1000	500	-	und.	
POZ95-1319	05	Junta en goma	100 / 110	1	-	und.	
POZ90-1317/ZP15	06	Perfil Galvanizado Refuerzo Taurus 170	1000	-	-	und.	
POZ95-1317ZAN		Garras para sujeción del perfil de refuerzo	179 x 36	8	-	und.	
POZ95-1310B	07	Block System Skat Taurus 170	-	-	-	und.	



Descripción

Tapón para canal, sistema de bloqueo (Block System) y junta de goma.

Material



Realizado en PP (tapón) y en PE-HD (el Block System) y junta de goma.

Utilización

Se utiliza como terminal de la canal y para la conexión del tubo. El Block system sirve para bloquear la rejilla (como indica la normativa EN 1433) y la junta de goma para la conexión de los tubos de salida.



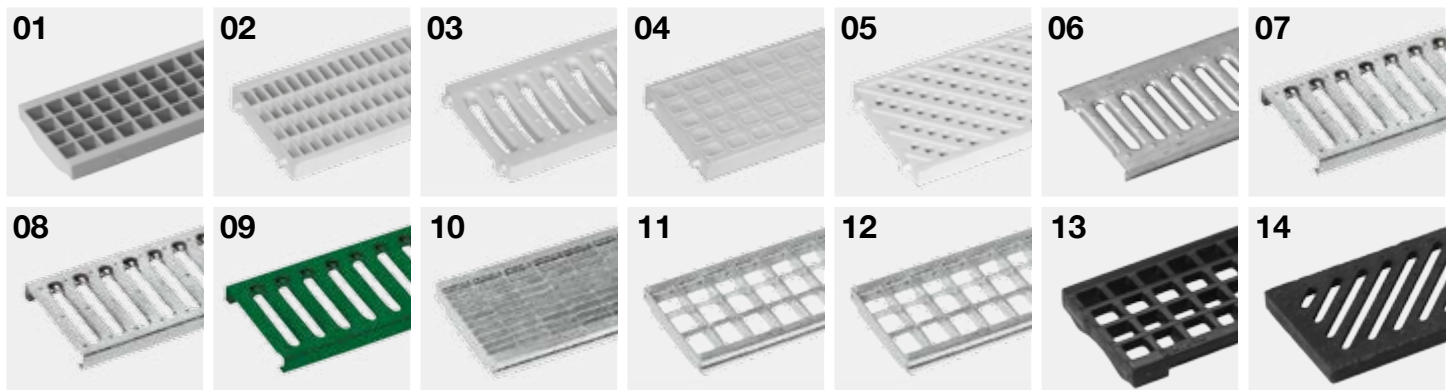

REJILLA PARA CANALETAS TAURUS 130

Código	Rif.	Producto	 (mm)	 Nr	 Nr	UM	€
POZ90-1351XS	01	Rejilla en PP Extra Strong Gris 130	130 x 500	-	680	und.	
POZ90-1351XSN	01	Rejilla en PP Extra Strong Negra 130	130 x 500	-	680	und.	
POZ90-1351	02	Rejilla en PP Antitacón Gris 130	130 x 500	-	1020	und.	
POZ90-1351N	02	Rejilla en PP Antitacón Negra 130	130 x 500	-	1020	und.	
POZ90-1351S	03	Rejilla en PP Strong Gris 130	130 x 500	-	680	und.	
POZ90-1351SN	03	Rejilla en PP Strong Negra 130	130 x 500	-	680	und.	
POZ90-1352	04	Tapadera en PP para Canal 130	130 x 500	-	850	und.	
POZ90-1351P	05	Rejilla en PP para piscina Gris 130	130 x 500	-	900	und.	
POZ90-1351ZCB	06	Rejilla Galvanizada Cubrebordo 130	150 x 1000	-	500	und.	
POZ90-1351ZICB	06	Rejilla Acero Inoxidable Cubrebordo 130	150 x 1000	-	500	und.	
POZ90-1351ZTI	07	Rejilla Acero Inoxidable 130 mod. Taurus	130 x 1000	-	640	und.	
POZ90-1351ZT	08	Rejilla Estampada Galvanizada 130 mod. Taurus	130 x 1000	-	640	und.	
POZ90-1351GVV	09	Rejilla Estampada Galvanizada Verde 130	130 x 1000	-	480	und.	
POZ90-1351ZBA	10	Rejilla Galvanizada Antitacón B125 130	130 x 1000	-	300	und.	
POZ90-1351ZBQ	11	Rejilla Galvanizada B125 33x33 130	130 x 1000	-	300	und.	
POZ90-1351ZCQ	12	Rejilla Galvanizada C250 33x33 130	130 x 1000	-	300	und.	
POZ90-1351HB	14	Rejilla Fundición Dúctil Antitacón B125 130	130 x 500	-	400	und.	
POZ90-1351HC	14	Rejilla Fundición Dúctil Antitacón C250 130	130 x 500	-	400	und.	
POZ90-1351GBN	13	Rejilla Fundición Dúctil B125 130	130 x 500	-	400	und.	
POZ90-1351GCN	13	Rejilla Fundición Dúctil C250 130	130 x 500	-	400	und.	
POZ90-1351GDN	13	Rejilla Fundición Dúctil D400 130	130 x 500	-	300	und.	



CANALETA TAURUS 200

Código	Producto	 (mm)	Nr 	Nr 	UM	€
POZ90-1640PE	Canal Taurus	200 x 40 x 1000	-	140	und.	
POZ90-1640FPE	Canal Taurus sin borde para perfil refuerzo	200 x 40 x 1000	-	140	und.	
POZ90-1650PE	Canal Taurus	200 x 95 x 1000	-	100	und.	
POZ90-1650FPE	Canal Taurus sin borde para perfil refuerzo	200 x 95 x 1000	-	100	und.	
POZ90-1660PE	Canal Taurus	200 x 170 x 1000	-	60	und.	
POZ90-1660FPE	Canal Taurus sin borde para perfil refuerzo	200 x 170 x 1000	-	60	und.	

Descripción

Canal de recogida de aguas residuales. El material resiste a los agentes químicos y orgánicos, con capacidad "auto-limpiable", y resistente a los golpes. Temperatura (de -40° a 100° C). Disponible en diferentes modelos y dimensiones en color negro.

Material

Realizada en PE-HD (polietileno alta densidad).

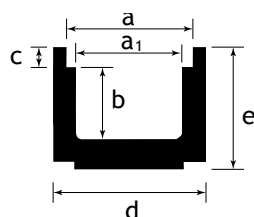
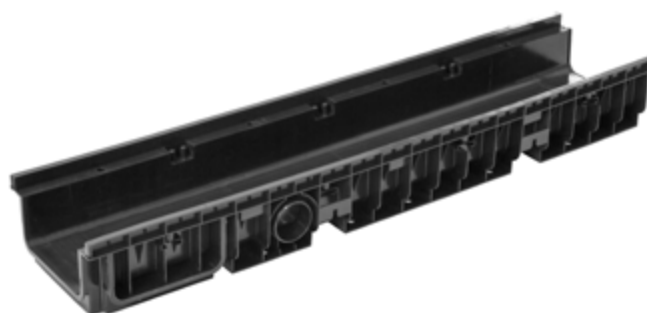

Utilización

Se utiliza para el drenaje de agua y para la descarga de líquidos para usos industriales. Disponible una amplia gama de rejillas para paso peatonal, calle, autopistas y zonas portuarias.



	a	a ₁	b	c	d	e	long.	ø lad.	ø men.	mm
1640P	200	165	40	20	225	90	1000	50	110/140	
1650P	200	160	75	20	225	125	1000	63	110/140	
1660P	200	160	150	20	225	205	1000	63	110/140	

ACCESORIOS

Código	Producto	 (mm)	Nr 	Nr 	UM	€
POZ90-1643PE	Tapón Terminal ø 40	200 x 40	-	-	und.	
POZ90-1653PE	Tapón Terminal ø 75	200 x 95	-	100	und.	
POZ90-1663PE	Tapón Terminal ø 75-90-110	200 x 170	-	50	und.	
POZ90-1659PE	Block System 200		-	200	und.	
POZ90-1659PEI	Block System PE-HD para Rejillas tornillo Inox		-	250	und.	
POZ90-1659PEZ	Block System 200 para cargar D400		-	250	und.	
POZ90-1317	Perfil Reforzado Galva (para Taurus PE)	1000 mm	-	500	und.	
POZ95-1317/ZP	Perfil Reforzado Galva Pesado h. 20 mm	1000 mm	-	500	und.	
POZ95-1317ZAN	Garras para sujeción del perfil de refuerzo	179 x 36	8	-	und.	

Descripción

Tapón para canal, sistema de bloqueo (Block System).

Material

Realizado en PP (tapón) y en PE-HD (el Block System).

Utilización

Se utiliza como terminal de la canal y para la conexión del tubo. El Block system sirve para bloquear la rejilla (como indica la normativa EN 1433).



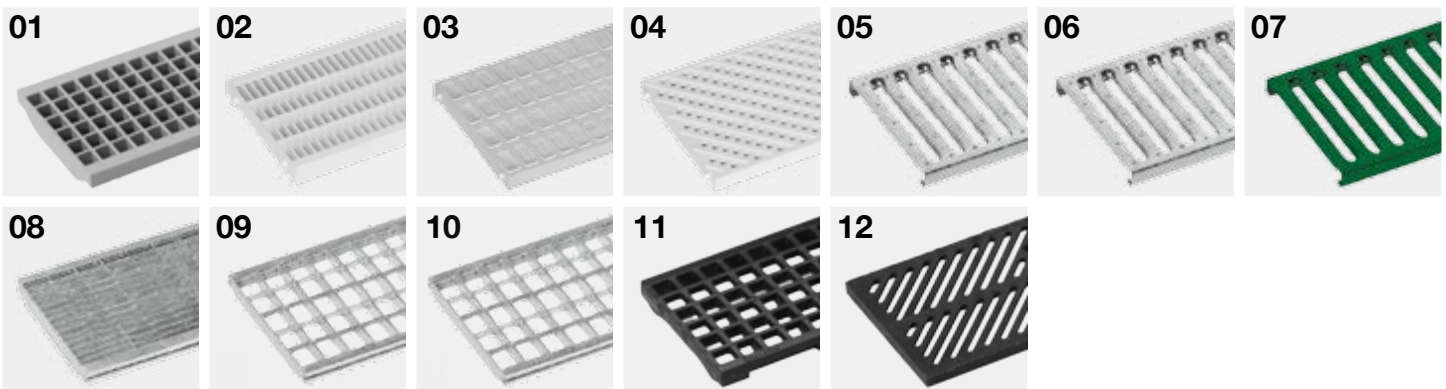

REJILLA PARA CANALETAS TAURUS 200

Código	Rif.	Producto	 (mm)	 Nr	 Nr	UM	€
POZ90-1361XS	01	Rejilla en PP Extra Strong Gris 200	200 x 500	-	300	und.	
POZ90-1361XSN	01	Rejilla en PP Extra Strong Negra 200	200 x 500	-	300	und.	
POZ90-1361	02	Rejilla en PP Antitacón Gris 200	200 x 500	-	500	und.	
POZ90-1361N	02	Rejilla en PP Antitacón Negra 200	200 x 500	-	500	und.	
POZ90-1362	03	Tapadera en PP para Canal 200	200 x 500	-	440	und.	
POZ90-1361P	04	Rejilla en PP para piscina Gris 200	200 x 500	-	500	und.	
POZ90-1361GV	06	Rejilla Estampada Galvanizada 200	200 x 1000	-	540	und.	
POZ90-1361ZI	05	Rejilla Acero Inoxidable 200	200 x 1000	-	540	und.	
POZ90-1361GVV	07	Rejilla Galvanizada Verde 200	200 x 1000	-	150	und.	
POZ90-1361ZBA	08	Rejilla Galvanizada B125 Antitacón 200	200 x 1000	-	-	und.	
POZ90-1361ZBQ	09	Rejilla Galvanizada B125 33x33 200	200 x 1000	-	150	und.	
POZ90-1361ZCQ	10	Rejilla Galvanizada C250 33x33 200	200 x 1000	-	150	und.	
POZ90-1361HB	12	Rejilla Fundición Dúctil Antitacón Clase B125 200	200 x 500	-	200	und.	
POZ90-1361GCN	11	Rejilla Fundición Dúctil Clase C250 200	200 x 500	-	200	und.	
POZ90-1361HC	12	Rejilla Fundición Dúctil Antitacón Clase C250 200	200 x 500	-	200	und.	
POZ90-1361GDN	11	Rejilla Fundición Dúctil Clase D400 200	200 x 500	-	200	und.	



CANALETA PREENSAMBLADO TAURUS 260

Código	Producto	 (mm)			UM	€
POZ92-2607PC	Canal Taurus preensamblado - C250	260 x 95 x 1000	-	40	und.	
POZ92-2615PC	Canal Taurus preensamblado - C250	260 x 170 x 1000	-	25	und.	
POZ92-2607PD	Canal Taurus preensamblado - D400	260 x 95 x 1000	-	40	und.	
POZ92-2615PD	Canal Taurus preensamblado - D400	260 x 170 x 1000	-	25	und.	
POZ92-2607PE	Canal Taurus preensamblado - E600	260 x 95 x 1000	-	40	und.	
POZ92-2615PE	Canal Taurus preensamblado - E600	260 x 170 x 1000	-	25	und.	
POZ92-2607PF	Canal Taurus preensamblado - F900	260 x 95 x 1000	-	40	und.	
POZ92-2615PF	Canal Taurus preensamblado - F900	260 x 170 x 1000	-	25	und.	

Consultar precios y plazos de entrega

Descripción

Canal de recogida de aguas residuales. El material resiste a los agentes químicos y orgánicos, con capacidad "auto-limpiable", y resistente a los golpes. Temperatura (de -40° a 100° C).

Disponibles en diferentes modelos y dimensiones en color negro.

Incluido de perfil de refuerzo, garras en acero y rejilla de fundición.

Material

Realizada en PE-HD (polietileno alta densidad).

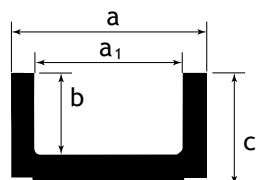

Utilización

Se utiliza para el drenaje de agua y para la descarga de líquidos para usos industriales. Disponible una amplia gama de rejillas para paso peatonal, calle, autopistas y zonas portuarias.



	a	a ₁	b	c	long.	ø lad.	ø men.	
2607Px	260	207,5	75	106	1000	50	140/160	mm
2615Px	260	207,5	150	176	1000	63	140/160	mm

ACCESORIOS

Código	Rif	Producto	 (mm)			UM	€
POZ90-1753PE	01	Tapón Terminal	260 x 95	1	-	und.	
POZ90-1763PE	01	Tapón Terminal	260 x 170	1	-	und.	
POZ95-2600P	02	Refuerzo en PE-HD	260 x 75	5	-	cj.	



Descripción

Tapón para canal y refuerzo en fundición.

Material

Realizado en PP (tapón).

Utilización

Se utiliza como terminal de la canal y para la conexión del tubo.



CANALETA PREENSAMBLADO TAURUS 370

Código	Producto	(mm)			UM	€
POZ92-3835D	Canal Taurus preensamblado - D400	370 x 300 x 1000	-	9	und.	
POZ92-3835E	Canal Taurus preensamblado - E600	370 x 300 x 1000	-	9	und.	

Consultar precios y plazos de entrega

Descripción

Canal de recogida de aguas residuales. El material resiste a los agentes químicos y orgánicos, con capacidad "auto-limpiante", y resistente a los golpes. Temperatura (de -40° a 100° C).

Disponible en diferentes modelos y dimensiones en color negro. Incluido de perfil de refuerzo, garras en acero y rejilla de fundición.

Material

Realizada en PE-HD (polietileno alta densidad).

Utilización

Se utiliza para el drenaje de agua y para la descarga de líquidos para usos industriales. Disponible una amplia gama de rejillas para paso peatonal, calle, autopistas y zonas portuarias.

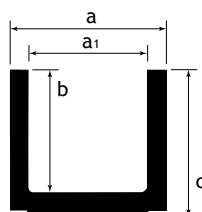

	a	a ₁	b	c	long.	ø lad.	ø lad.	ø men.	
3835x	379	306	302	359	1000	110	160/200	110/160/200	mm

ACCESORIOS

Código	Producto	(mm)			UM	€
POZ95-3835PTB	Set Tapones Abierto/Cerrado	370 x 300	1	-	und.	

Consultar precios y plazos de entrega

Descripción

Tapón para canal.

Material



Realizado en PP (polipropileno).



Utilización

Se utiliza como terminal de la canal y para la conexión del tubo.



SUMIDERO UNIVERSAL EN PE-HD

Código	Producto	 (mm)	 Nr	 Nr	UM	€
POZ90-1375PE	Arqueta sifónica acera pe-hd	200 x 40 x 500	-	60	und.	
POZ90-1390	Placa Sifonica	200 x 500	-	100	und.	

Código	Producto	 (mm)	 Nr	 Nr	UM	€
POZ90-1361XSN	Rej. en PP Extra Strong Negra	500 x 20	-	300	und.	13,21
POZ90-1363GX	Rej. Galv. 33x33 Clase C250	500 x 20	-	150	und.	68,34
POZ90-1659PE	Block System para Rejillas	-	-	250	und.	4,00



PEGASUS KIT

Código	Producto	 (mm)	 Nr	 Nr	UM	€
POZ91-1300KC3	Canal Pegasus Plus con 3 Rejillas PP con clip + 1 Set de Tapones.	130 x 75 x 1000	3	30	und.	
POZ91-1300KZ	Canal Pegasus Plus con 3 Rejillas Galvanizada con clip + 1 Set de Tapones.	130 x 75 x 1000	3	30	und.	
POZ91-1300KNC3	Canal Pegasus Plus Negra con 3 Rejillas PP Negre con clip + 1 Set de Tapones Negro.	130 x 75 x 1000	3	30	und.	
POZ91-1300KNZ	Canal Pegasus Plus Negra con 3 Rejillas Galvanizada con clip + 1 Set de Tapones Negro.	130 x 75 x 1000	3	30	und.	

Descripción

Kit compuesto de 3 canales en PP, dimensiones 130 x 75 x 1000 mm en color gris o negro, 2 tapones y 3 rejillas en PP o 3 galvanizadas de 1000 mm, dependiendo del modelo.

Se vende en cajas.

Material

Realizado en PP (Canal y Rejilla) y Galvanizada (Rejilla).

Utilización

Se utiliza para la recogida y drenaje de agua de lluvia y para la descarga en rampas y entradas de garajes.





CANALETA PEGASUS PLUS ONE S 100x35

Código	Producto	(mm)	Nr	Nr	UM	€
POZ90-1335P	Canal Pegasus Plus One S, completa de Rejilla - Gris	100 x 35 x 1000	12	242	und.	
POZ90-1335PN	Canal Pegasus Plus One S, completa de Rejilla - Negra	100 x 35 x 1000	12	242	und.	
POZ90-1335PC	Canal Pegasus Plus One S, completa de Rejilla - Plata	100 x 35 x 1000	12	242	und.	
POZ90-1335PS	Canal Pegasus Plus One S, completa de Rejilla - Arena	100 x 35 x 1000	12	242	und.	
POZ90-1335PB	Canal Pegasus Plus One S, completa de Rejilla - Blanca	100 x 35 x 1000	12	242	und.	

COLOR GRIS	COLOR NEGRA	COLOR PLATA	COLOR ARENA	COLOR BLANCA

Descripción

Canaleta de recogida de aguas residuales. Fabricada y reforzada para ser resistente y funcional. Disponible en color gris, negra, plata, arena y blanca.

Material

Realizada en PP (polipropileno).

Utilización

Se utiliza para el drenaje de agua. Disponible una amplia gama de rejillas para paso peatonal o vehículos ligeros.

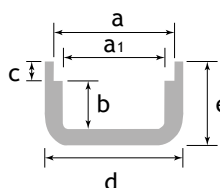
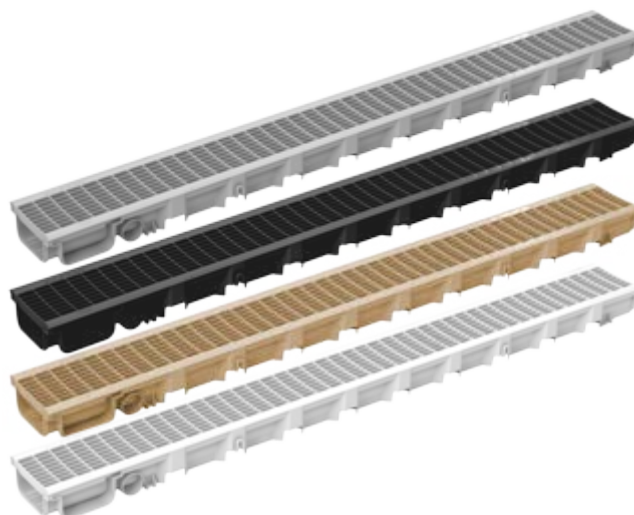

	a	a ₁	b	c	d	e	long.	ø lad.	ø men.
1335Px	100	72	35	14	105	49	1000	32	40/63 mm

ACCESORIOS

Código	Producto	(mm)	Nr	Nr	UM	€
POZ95-1335T	Set Tapones Abierto/Cerrado Gris	h. 35	1	-	und.	
POZ95-1335TN	Set Tapones Abierto/Cerrado Negro	h. 35	1	-	und.	
POZ95-1335TC	Set Tapones Abierto/Cerrado Plata	h. 35	1	-	und.	
POZ95-1335TS	Set Tapones Abierto/Cerrado Arena	h. 35	1	-	und.	
POZ95-1335TB	Set Tapones Abierto/Cerrado Blanca	h. 35	1	-	und.	

Descripción

Tapón para la canal. El set está compuesto de un tapón cerrado y un tapón para tubo.

Material

Realizado en PP (polipropileno).

Utilización

Se utiliza como terminal de la canal y para la conexión de los tubos de salida.



CANALETA PEGASUS PLUS 130x75 y 130x120

Código	Rif.	Producto	(mm)	Nr	Nr	UM	€
POZ90-1310	01	Canaleta Pegasus Plus Clip 130 x 75 - Gris	130 x 75 x 1000	24	240	und.	
POZ90-1310N	02	Canaleta Pegasus Plus Clip 130 x 75 - Negra	130 x 75 x 1000	24	240	und.	
POZ90-1310S	03	Canaleta Pegasus Plus Clip 130 x 75 - Arena	130 x 75 x 1000	24	240	und.	
POZ90-1310B	04	Canaleta Pegasus Plus Clip 130 x 75 - Blanca	130 x 75 x 1000	24	240	und.	
POZ90-1310P1	05	Canaleta Pegasus Plus Clip 130 x 120 - Gris	130 x 120 x 1000	16	256	und.	
POZ90-1310PN1	06	Canaleta Pegasus Plus Clip 130 x 120 - Negra	130 x 120 x 1000	16	256	und.	
POZ90-1310PS1	07	Canaleta Pegasus Plus Clip 130 x 120 - Arena	130 x 120 x 1000	16	256	und.	
POZ90-1310PB1	08	Canaleta Pegasus Plus Clip 130 x 120 - Blanca	130 x 120 x 1000	16	256	und.	



Descripción

Canal para la recogida de agua pluvial. Diseñada y reforzada para su durabilidad y funcionalidad. Disponible en varios modelos y dimensiones en color gris, negro, arena y blanco.

Material

Realizada en PP (polipropileno).

Utilización

Se utiliza para la recogida y drenaje de aguas pluviales. Se combina con una amplia gama de rejillas, para uso principalmente peatonal o de peso ligero.

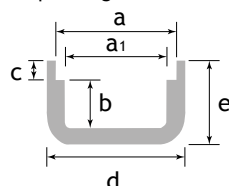
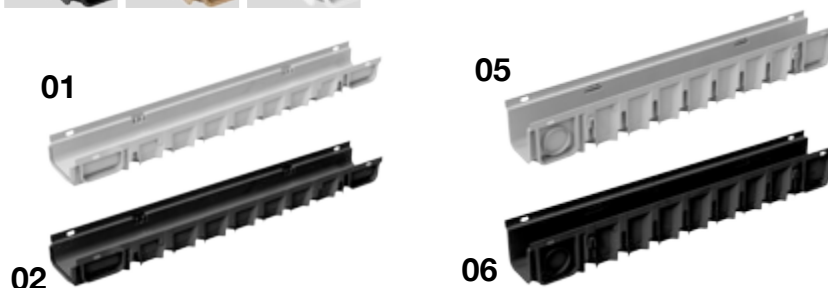

	a	b	c	d	e	long.	ø lad.	ø men.
1310x	130	51	20	137	84	1000	-	75/100 mm
1310Px	130	101	20	137	135	1000	75	75/110 mm

ACCESORIOS

Código	Rif.	Producto	(mm)	Nr	Nr	UM	€
POZ90-1313	01	Set Tapones Pegasus Plus Abierto/Cerrado Gris	h. 75	1	1	und.	
POZ90-1313N	01	Set Tapones Pegasus Plus Abierto/Cerrado Negro	h. 75	1	1	und.	
POZ90-1313S	01	Set Tapones Pegasus Plus Abierto/Cerrado Arena	h. 75	1	1	und.	
POZ90-1313B	01	Set Tapones Pegasus Plus Abierto/Cerrado Blanco	h. 75	1	1	und.	
POZ95-1310T	02	Set Tapones Pegasus Plus 130 x 120 A/C Gris	h. 100	1	-	und.	
POZ95-1310TN	02	Set Tapones Pegasus Plus 130 x 120 A/C Negro	h. 100	1	-	und.	
POZ95-1310TS	02	Set Tapones Pegasus Plus 130 x 120 A/C Arena	h. 100	1	-	und.	
POZ95-1310TB	02	Set Tapones Pegasus Plus 130 x 120 A/C Blanco	h. 100	1	-	und.	
POZ90-1559PE	03	Block System 130	-	250	-	und.	
POZ95-1310B	03	Block System Skat	-	-	-	und.	
POZ95-1319	04	Junta en goma	100 / 110	1	1	und.	



Descripción

Tapón para canal, sistema de bloqueo (Block System) y junta de goma.

Material

Realizado en PP (tapón) y en PE-HD (el Block System) y junta de goma.

Utilización

Se utiliza como terminal de la canal y para la conexión del tubo. El Block system sirve para bloquear la rejilla (como indica la normativa EN 1433) y la junta de goma para la conexión de los tubos de salida.



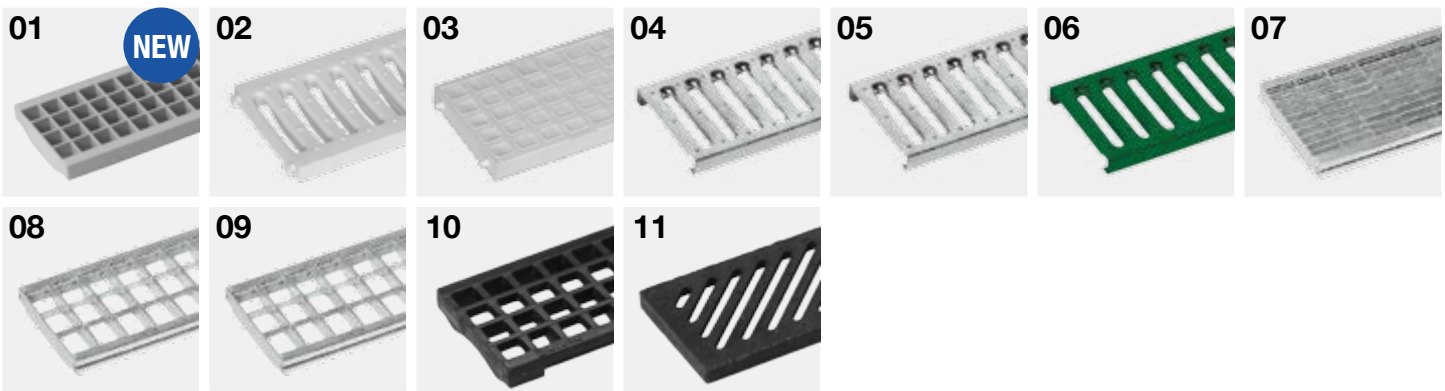

REJILLA PEGASUS PLUS 130

Código	Rif.	Producto	 (mm)	Nr 	UM	€
POZ90-1351CL	01	Rejilla en PP Extra Strong con Clip Gris 130 Clase B125	130 x 1000	340	und.	
POZ90-1351NCL	01	Rejilla en PP Extra Strong con Clip Negra 130 Clase B125	130 x 1000	340	und.	
POZ90-1351SCL	01	Rejilla en PP Extra Strong con Clip Arena 130 Clase B125	130 x 1000	340	und.	
POZ90-1351BCL	01	Rejilla en PP Extra Strong con Clip Blanca 130 Clase B125	130 x 1000	340	und.	
POZ90-1351XS	01	Rejilla en PP Extra Strong 130	130 x 500	680	und.	
POZ90-1351XSN	01	Rejilla en PP Extra Strong Negra 130	130 x 500	680	und.	
POZ90-1351S	02	Rejilla en PP Strong Gris 130	130 x 500	680	und.	
POZ90-1351SN	02	Rejilla en PP Strong Negra 130	130 x 500	680	und.	
POZ90-1352	03	Tapadera en PP para Canal 130	130 x 500	850	und.	
POZ90-1351ZI	04	Rejilla Acero Inoxidable 130	130 x 1000	560	und.	
POZ90-1351GV	05	Rejilla Estampada Galvanizada	130 x 1000	480	und.	
POZ90-1351GVC	05	Rejilla Estampada Galvanizada con Clip 130	130 x 1000	560	und.	
POZ90-1351GVV	06	Rejilla Estampada Galvanizada Verde 130	130 x 1000	560	und.	
POZ90-1351ZBA	07	Rejilla Galvanizada Antitacón B125 130	130 x 1000	300	und.	
POZ90-1351ZBQ	08	Rejilla en Acero B125 33x33 130	130 x 1000	300	und.	
POZ90-1351ZCQ	09	Rejilla en Acero C250 33x33 130	130 x 1000	300	und.	
POZ90-1351GBN	10	Rejilla Fundición Dúctil B125 130	130 x 500	300	und.	
POZ90-1351HB	11	Rejilla Fundición Dúctil Antitacón B125 130	130 x 500	400	und.	
POZ90-1351GCN	10	Rejilla Fundición Dúctil C250 130	130 x 500	300	und.	
POZ90-1351HC	11	Rejilla Fundición Dúctil Antitacón C250 130	130 x 500	400	und.	
POZ90-1351GDN	10	Rejilla Fundición Dúctil D400 130	130 x 500	300	und.	



CANALETA PEGASUS SHORT 130 y 200

Código	Rif.	Producto	 (mm)	 Nr	 Nr	UM	€
POZ90-1300	01	Canaleta Pegasus Short 40	130 x 40 x 500	65	1300	und.	
POZ91-1350	02	Canaleta Pegasus Short 75	130 x 75 x 500	24	360	und.	
POZ90-1400	03	Canaleta Pegasus Short 140	130 x 140 x 500	24	480	und.	
POZ80-1364	04	Canaleta Pegasus Short 165	200 x 165 x 500	12	240	und.	
POZ80-1364H	05	Canaleta Pegasus Haevy Clase B125	200 x 175 x 500	9	144	und.	

Descripción

Canal para la recogida de agua pluvial. Diseñada y reforzada para su durabilidad y funcionalidad. Disponible en varios modelos y dimensiones en color gris.

Material

Realizada en PP (polipropileno).

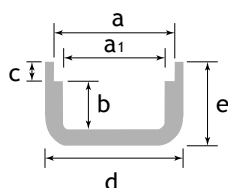
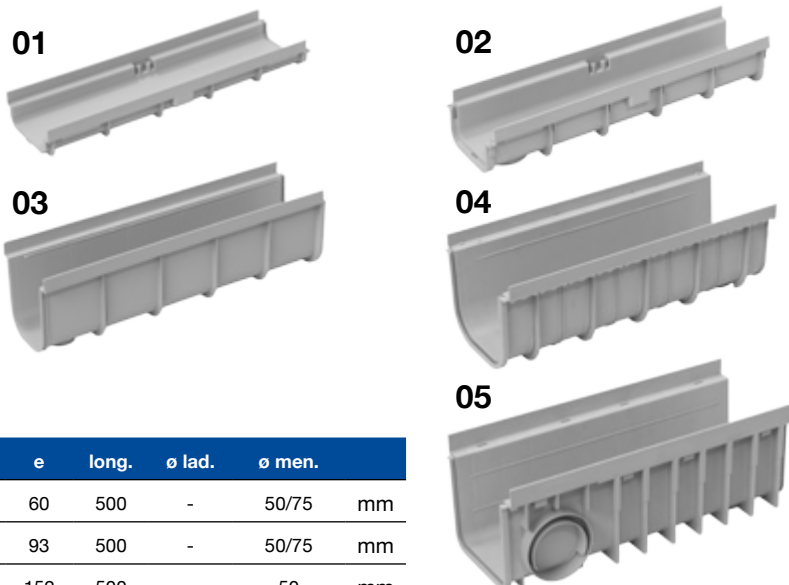

Utilización

Se utiliza para la recogida y drenaje de aguas pluviales. Se combina con una amplia gama de rejillas, para uso principalmente peatonal o de peso ligero.



	a	b	c	d	e	long.	ø lad.	ø men.	
1300	130	32	20	137	60	500	-	50/75	mm
1350	130	55	20	137	93	500	-	50/75	mm
1400	130	120	20	137	152	500	-	50	mm
1364	200	143	20	173	207	500	-	63/75	mm
1364H	200	153	20	207	190	500	100/110	75/100/110	mm

ACCESORIOS

Código	Producto	 (mm)	 Nr	 Nr	UM	€
POZ90-1303	Tapón Terminal	h. 40	100	-	und.	
POZ90-1353	Tapón Terminal	h. 75	100	-	und.	
POZ90-1443	Tapón Terminal	h. 140	100	-	und.	
POZ90-1366	Tapón Terminal h. 16,5	h. 165	100	-	und.	
POZ90-1366H	Tapón Terminal H para código 1364H	h. 175	6	-	und.	
POZ90-1559PE	Block System 130		250	-	und.	
POZ90-1359	Block System para código POZ90-1400		250	-	und.	
POZ90-1369	Block System 200 para código POZ80-1364		100	-	und.	
POZ95-1319	Junta en goma	100 / 110	1	1	und.	

Descripción

Tapón para canal, sistema de bloqueo (Block System) y junta de goma.

Material

Realizado en PP (tapón) y en PE-HD (el Block System) y junta de goma.

Utilización

Se utiliza como terminal de la canal y para la conexión del tubo. El Block system sirve para bloquear la rejilla (como indica la normativa EN 1433) y la junta de goma para la conexión de los tubos de salida.



REJILLA PARA CANALETAS SHORT 130 y 200

Código	Rif.	Producto	 (mm)	Nr 	UM	€
POZ90-1351	01	Rejilla en PP Antitacón Gris 130	130 x 500	1020	und.	
POZ90-1351N	01	Rejilla en PP Antitacón Negra 130	130 x 500	1020	und.	
POZ90-1351S	02	Rejilla en PP Strong Gris 130	130 x 500	680	und.	
POZ90-1351SN	02	Rejilla en PP Strong Negra 130	130 x 500	680	und.	
POZ90-1351ZI	03	Rejilla Acero Inoxidable 130	130 x 1000	560	und.	
POZ90-1351GV	04	Rejilla Estampada Galvanizada 130	130 x 1000	480	und.	
POZ90-1351GVV	05	Rejilla Estampada Galvanizada Verde 130	130 x 1000	480	und.	
POZ90-1361H	06	Rejilla en PP Pegasus Reforzada Clase (POZ80-1364H)	200 x 500	-	und.	
POZ90-1361	01	Rejilla Antitacón 200	200 x 500	500	und.	
POZ90-1361N	01	Rejilla Antitacón 200	200 x 500	500	und.	
POZ90-1361XS	07	Rejilla Extra Strong 200	200 x 500	300	und.	
POZ90-1361GV	04	Rejilla Estampada Galvanizada 200	200 x 1000	540	und.	
POZ90-1361ZI	03	Rejilla Acero Inoxidable 200	200 x 1000	540	und.	



CANALETA PEGASUS SHORT BLANCA 130 y 200

Código	Rif.	Producto	 (mm)			UM	€
POZ91-1350B	01	Canaleta Pegasus Short 75 Blanca	130 x 75 x 500	24	360	und.	
POZ80-1364B	02	Canaleta Pegasus Short 165 Blanca	200 x 165 x 500	12	240	und.	

Descripción

Canal para la recogida de agua pluvial. Diseñada y reforzada para su durabilidad y funcionalidad. Disponible en varios modelos y dimensiones en color blanco.

Material

Realizada en PP (polipropileno) Blanco.

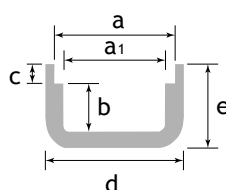
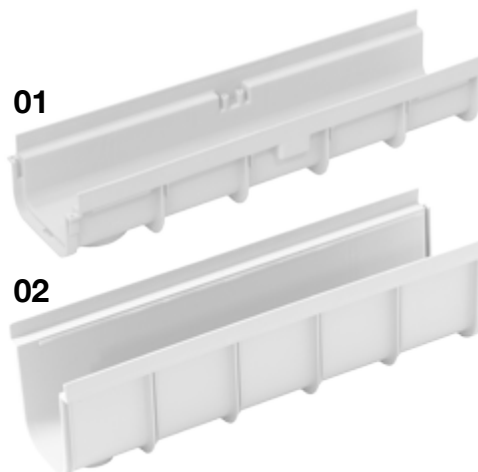

Utilización

Se utiliza para la recogida y drenaje de aguas pluviales. Se combina con una amplia gama de rejillas, para uso principalmente peatonal o de peso ligero.



	a	b	c	d	e	long.	ø lad.	ø men.	
1350B	130	55	20	137	93	500	-	50/75	mm
1364B	200	143	20	207	173	500	-	63/75	mm

ACCESORIOS BLANCOS

Código	Producto	 (mm)			UM	€
POZ90-1353B	Tapón Terminal Blanco	h. 75	100	-	und.	
POZ90-1366B	Tapón Terminal h. 16,5 Blanco	h. 165	100	-	und.	
POZ90-1559PEI	Block System para código POZ91-1350B		250	-	und.	
POZ90-1369I	Block System 200 c/tornillo inox, para POZ80-1364 Blanco		100	-	und.	
POZ95-1319	Junta en goma	100 / 110	1	1	und.	

Descripción

Tapón para canal, sistema de bloqueo (Block System) y junta de goma.

Material

Realizado en PP (tapón) y en PE-HD (el Block System) y junta de goma.

Utilización

Se utiliza como terminal de la canal y para la conexión del tubo. El Block system sirve para bloquear la rejilla (como indica la normativa EN 1433) y la junta de goma para la conexión de los tubos de salida.



REJILLAS, SNAKE PARA PISCINAS BLANCA Y AZUL 130 y 200



Código	Rif.	Producto	↗ (mm)	Nr	UM	€
POZ90-1351B	01	Rejilla en PP Cuadraditos Blanca 130	130 x 500	1020	und.	
POZ90-1351SB	02	Rejilla en PP Strong Blanca 130	130 x 500	680	und.	
POZ90-1351PB	03	Rejilla en PP de Agujeritos Blanca para Niños 130	130 x 500	680	und.	
POZ90-1351PM	05	Rejilla Snake Blanca 130	130 x 500	240	und.	
POZ90-1351PMA	06	Rejilla Snake Azul 130	130 x 500	240	und.	
POZ90-1361B	01	Rejilla en PP Cuadraditos Blanca 200	200 x 500	560	und.	
POZ90-1361XSB	04	Rejilla en PP Extra Strong Blanca 200	200 x 500	300	und.	
POZ90-1361PB	03	Rejilla en PP de Agujeritos Blanca para Niños 200	200 x 500	500	und.	
POZ90-1361PM	05	Rejilla Snake Blanca 200	200 x 500	160	und.	
POZ90-1361PMA	06	Rejilla Snake Azul 200	200 x 500	160	und.	
POZ95-1322	07	Perfil para Rejilla Snake	2500 mm	30 cx	und.	

REJILLAS SNAKE PLUS BLANCA Y AZUL 200, 250 y 300

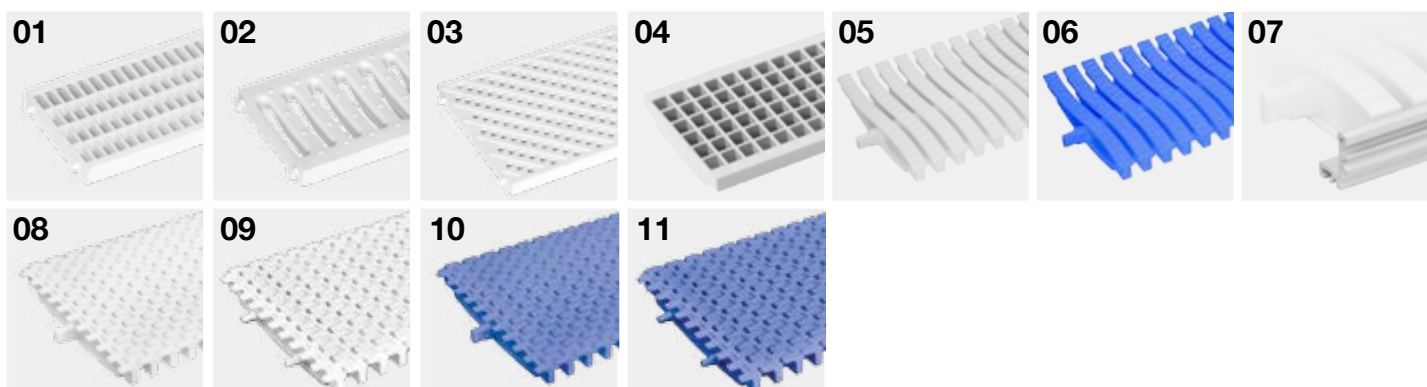
Código	Rif.	Producto	↗ (mm)	Nr	UM	€
POZ90-200P1B	08	Rejilla Modular Snake Plus Blanca 200	200 x 1000	-	und.	
POZ90-200P1A	10	Rejilla Modular Snake Plus Azul 200	200 x 1000	-	und.	
POZ90-200P2B	09	Rejilla Modular Fija Snake Plus Blanca 200	200 x 1000	-	und.	
POZ90-200P2A	11	Rejilla Modular Fija Snake Plus Azul 200	200 x 1000	-	und.	
POZ90-250P1B	08	Rejilla Modular Snake Plus Blanca 250	250 x 1000	-	und.	
POZ90-250P1A	10	Rejilla Modular Snake Plus Azul 250	250 x 1000	-	und.	
POZ90-250P2B	09	Rejilla Modular Fija Snake Plus Blanca 250	250 x 1000	-	und.	
POZ90-250P2A	11	Rejilla Modular Fija Snake Plus Azul 250	250 x 1000	-	und.	
POZ90-300P1B	08	Rejilla Modular Snake Plus Blanca 300	300 x 1000	-	und.	
POZ90-300P1A	10	Rejilla Modular Snake Plus Azul 300	300 x 1000	-	und.	
POZ90-300P2B	09	Rejilla Modular Fija Snake Plus Blanca 300	300 x 1000	-	und.	
POZ90-300P2A	11	Rejilla Modular Fija Snake Plus Azul 300	300 x 1000	-	und.	



CANALETA REGULABLE CON REJILLA REVERSIBLE INOX CON SUMIDERO SIFONICO LATERAL

Código	Producto	 (mm)	 Nr	UM	€
POZ93-118500/D	Canaleta con Rejilla Reversible Inox (Duo) y Sumidero con Salida Lateral ϕ 50	500 x 80	1	und.	
POZ93-118600/D	Canaleta con Rejilla Reversible Inox (Duo) y Sumidero con Salida Lateral ϕ 50	600 x 80	1	und.	
POZ93-118700/D	Canaleta con Rejilla Reversible Inox (Duo) y Sumidero con Salida Lateral ϕ 50	700 x 80	1	und.	
POZ93-118800/D	Canaleta con Rejilla Reversible Inox (Duo) y Sumidero con Salida Lateral ϕ 50	800 x 80	1	und.	
POZ93-118900/D	Canaleta con Rejilla Reversible Inox (Duo) y Sumidero con Salida Lateral ϕ 50	900 x 80	1	und.	
POZ93-1181000/D	Canaleta con Rejilla Reversible Inox (Duo) y Sumidero con Salida Lateral ϕ 50	1000 x 80	1	und.	

Descripción

Canaleta regulable y rejilla reversible inox con sumidero sifonico salida lateral ϕ 50 y lamina traspirable. Regulable en altura da 99 a 135 mm. Disponible en varias medidas.

Material

Realizada en acero Inox AISI 304.

Utilización

Se utiliza para la recogida de aguas por los platos duchas.

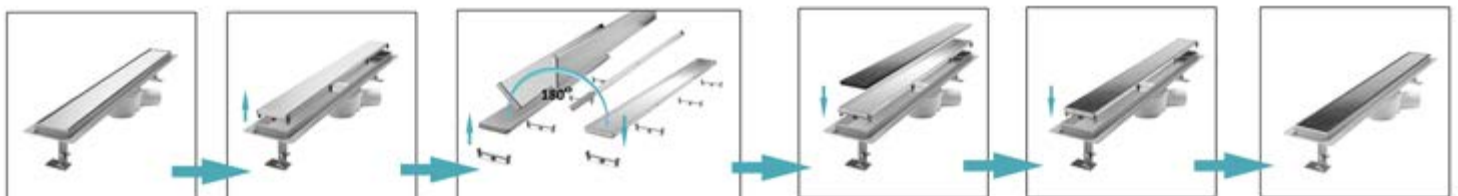
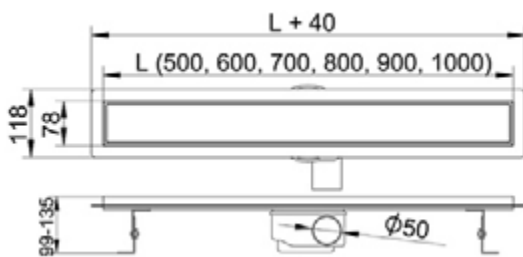



CANALETA REGULABLE CON REJILLA ONDA INOX CON SUMIDERO SIFONICO LATERAL

Código	Producto	↗ (mm)	Nr	UM	€
POZ93-118500/O	Canaleta con Rejilla Onda Inox (Wave) y Sumidero con Salida Lateral ø 50	500 x 80	1	und.	
POZ93-118600/O	Canaleta con Rejilla Onda Inox (Wave) y Sumidero con Salida Lateral ø 50	600 x 80	1	und.	
POZ93-118700/O	Canaleta con Rejilla Onda Inox (Wave) y Sumidero con Salida Lateral ø 50	700 x 80	1	und.	
POZ93-118800/O	Canaleta con Rejilla Onda Inox (Wave) y Sumidero con Salida Lateral ø 50	800 x 80	1	und.	
POZ93-118900/O	Canaleta con Rejilla Onda Inox (Wave) y Sumidero con Salida Lateral ø 50	900 x 80	1	und.	
POZ93-1181000/O	Canaleta con Rejilla Onda Inox (Wave) y Sumidero con Salida Lateral ø 50	1000 x 80	1	und.	

Descripción

Canaleta regulable, rejilla modelo onda inox con sumidero sifonico salida lateral ø 50 y lamina traspirable.

Regulable en altura da 99 a 135 mm.

Disponible en varias medidas.

Material

Realizada en acero Inox AISI 304.

Utilización

Se utiliza para la recogida de aguas por los platos duchas.

DAKUA+

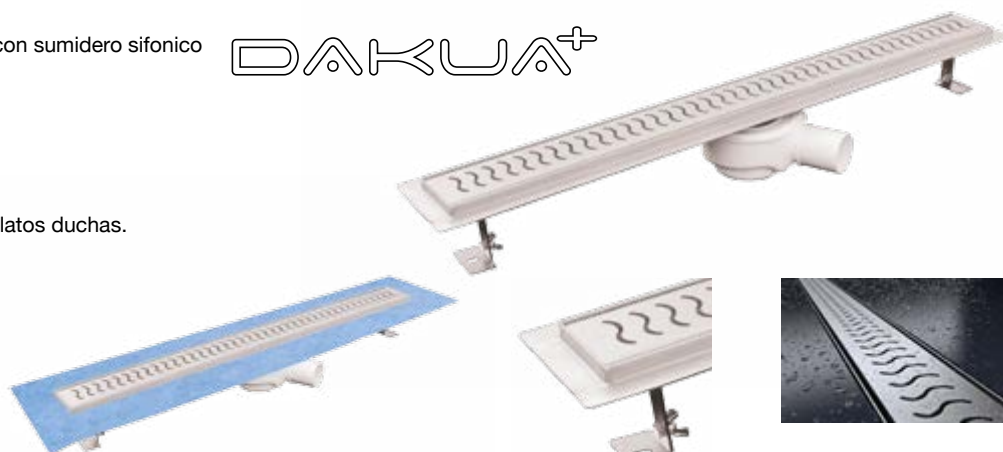
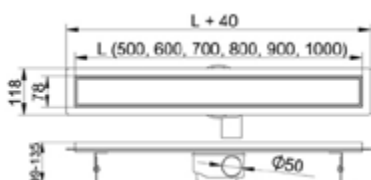

CANALETA REGULABLE CON REJILLA LINEAL INOX CON SUMIDERO SIFONICO LATERAL

Código	Producto	↗ (mm)	Nr	UM	€
POZ93-118500/R	Canaleta con Rejilla Lineal Inox (Obl) y Sumidero con Salida Lateral ø 50	500 x 80	1	und.	
POZ93-118600/R	Canaleta con Rejilla Lineal Inox (Obl) y Sumidero con Salida Lateral ø 50	600 x 80	1	und.	
POZ93-118700/R	Canaleta con Rejilla Lineal Inox (Obl) y Sumidero con Salida Lateral ø 50	700 x 80	1	und.	
POZ93-118800/R	Canaleta con Rejilla Lineal Inox (Obl) y Sumidero con Salida Lateral ø 50	800 x 80	1	und.	
POZ93-118900/R	Canaleta con Rejilla Lineal Inox (Obl) y Sumidero con Salida Lateral ø 50	900 x 80	1	und.	
POZ93-1181000/R	Canaleta con Rejilla Lineal Inox (Obl) y Sumidero con Salida Lateral ø 50	1000 x 80	1	und.	

Descripción

Canaleta regulable, rejilla modelo onda inox con sumidero sifonico salida lateral ø 50 y lamina traspirable.

Regulable en altura da 99 a 135 mm.

Disponible en varias medidas.

Material

Realizada en acero Inox AISI 304.

Utilización

Se utiliza para la recogida de aguas por los platos duchas.

DAKUA+

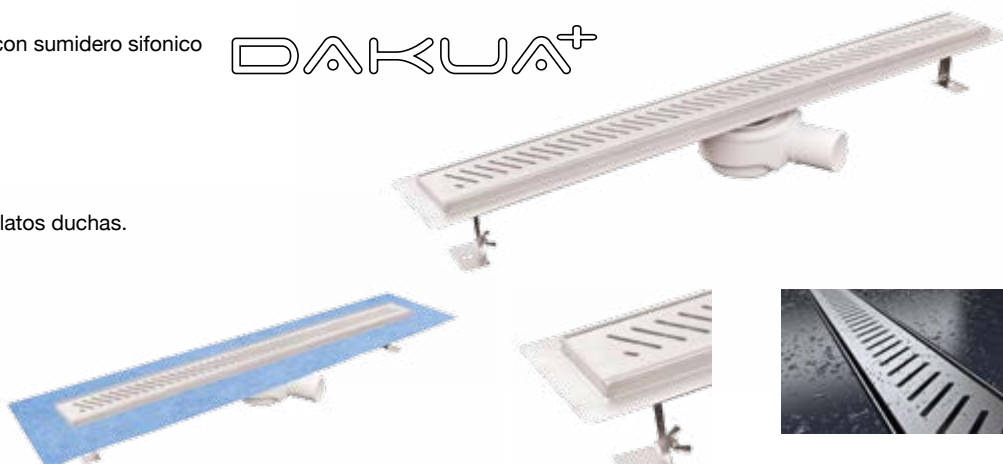
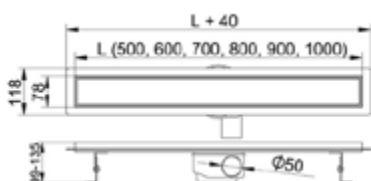

CANALETA REGULABLE GLASS NEGRA CON SUMIDERO SIFONICO LATERAL

Código	Producto	↗ (mm)	Nr	UM	€
POZ93-118500/VN	Canaleta con Glass Negra (Glass/N) y Sumidero con Salida Lateral ø 50	500 x 80	1	und.	
POZ93-118600/VN	Canaleta con Glass Negra (Glass/N) y Sumidero con Salida Lateral ø 50	600 x 80	1	und.	
POZ93-118700/VN	Canaleta con Glass Negra (Glass/N) y Sumidero con Salida Lateral ø 50	700 x 80	1	und.	
POZ93-118800/VN	Canaleta con Glass Negra (Glass/N) y Sumidero con Salida Lateral ø 50	800 x 80	1	und.	
POZ93-118900/VN	Canaleta con Glass Negra (Glass/N) y Sumidero con Salida Lateral ø 50	900 x 80	1	und.	
POZ93-1181000/VN	Canaleta con Glass Negra (Glass/N) y Sumidero con Salida Lateral ø 50	1000 x 80	1	und.	

Descripción

Canaleta regulable y glass Negra con sumidero sifonico salida lateral ø 50 y lamina traspirable.

Regulable en altura da 99 a 135 mm.

Disponibile en varias medidas.

Material

Realizada en acero Inox AISI 304 más vidrio negro.

Utilización

Se utiliza para la recogida de aguas por los platos duchas.

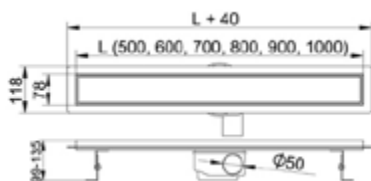

CANALETA REGULABLE GLASS WHITE CON SUMIDERO SIFONICO LATERAL

Código	Producto	↗ (mm)	Nr	UM	€
POZ93-118500/VB	Canaleta con Glass White (Glass/B) y Sumidero con Salida Lateral ø 50	500 x 80	1	und.	
POZ93-118600/VB	Canaleta con Glass White (Glass/B) y Sumidero con Salida Lateral ø 50	600 x 80	1	und.	
POZ93-118700/VB	Canaleta con Glass White (Glass/B) y Sumidero con Salida Lateral ø 50	700 x 80	1	und.	
POZ93-118800/VB	Canaleta con Glass White (Glass/B) y Sumidero con Salida Lateral ø 50	800 x 80	1	und.	
POZ93-118900/VB	Canaleta con Glass White (Glass/B) y Sumidero con Salida Lateral ø 50	900 x 80	1	und.	
POZ93-1181000/VB	Canaleta con Glass White (Glass/B) y Sumidero con Salida Lateral ø 50	1000 x 80	1	und.	

Descripción

Canaleta regulable y glass Negra con sumidero sifonico salida lateral ø 50 y lamina traspirable.

Regulable en altura da 99 a 135 mm.

Disponibile en varias medidas.

Material

Realizada en acero Inox AISI 304 más vidrio blanco.

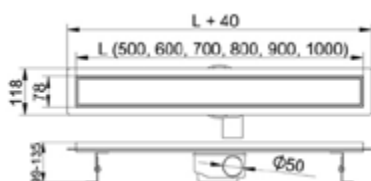

Utilización

Se utiliza para la recogida de aguas por los platos duchas.











ANGULAR CON REJILLA P.P. STRONG 130

Código	Producto	 (mm)			UM	€
POZ91-1300D2	Dcho. con Rejilla PP Strong	130 x 75	-	50	und.	
POZ91-1300S2	Izq. con Rejilla PP Strong	130 x 75	-	50	und.	
POZ91-1300D3	Dcho. con Rejilla PP Negra Strong	130 x 75	-	50	und.	
POZ91-1300S3	Izq. con Rejilla PP Negra Strong	130 x 75	-	50	und.	



ANGULAR CON REJILLA GALVANIZADA y INOX 130

Código	Producto	 (mm)			UM	€
POZ91-1300D1	Dcho. con Rejilla Galvanizada Estampada	130 x 75	-	50	und.	
POZ91-1300S1	Izq. con Rejilla Galvanizada Estampada	130 x 75	-	50	und.	
POZ91-1300D4	Dcho. con Rejilla Inoxidable	130 x 75	-	50	und.	
POZ91-1300S4	Izq. con Rejilla Inoxidable	130 x 75	-	50	und.	



ANGULAR CON REJILLA FUNDICIÓN DÚCTIL 130

Código	Producto	 (mm)			UM	€
POZ91-1300D5	Dcho. con Rejilla B125	130 x 75	-	50	und.	
POZ91-1300S5	Izq. con Rejilla B125	130 x 75	-	50	und.	

ANGULAR CON REJILLA P.P. GRIS 130



Código	Producto	 (mm)			UM	€
POZ91-1300D8	Dcho. con Rejilla P.P. Gris	130 x 75	-	50	und.	
POZ91-1300S8	Izq. con Rejilla P.P. Gris	130 x 75	-	50	und.	

ANGULAR CON REJILLA P.P. AGUJERITO GRIS 130



Código	Producto	 (mm)			UM	€
POZ91-1300D10	Dcho. con Rejilla P.P. Agujerito Gris	130 x 75	-	50	und.	
POZ91-1300S10	Izq. con Rejilla P.P. Agujerito Gris	130 x 75	-	50	und.	





ANGULAR CON REJILLA P.P. STRONG BLANCA 130

Código	Producto	 (mm)			UM	€
POZ91-1300D2B	Dcho. con Rejilla P.P. Strong Blanca	130 x 75	-	50	und.	
POZ91-1300S2B	Izq. con Rejilla P.P. Strong Blanca	130 x 75	-	50	und.	

ANGULAR CON REJILLA P.P. BLANCA 130

Código	Producto	 (mm)			UM	€
POZ91-1300D8B	Dcho. con Rejilla P.P. Blanca	130 x 75	-	50	und.	
POZ91-1300S8B	Izq. con Rejilla P.P. Blanca	130 x 75	-	50	und.	

ANGULAR CON REJILLA P.P. PEATONAL BLANCA 130

Código	Producto	 (mm)			UM	€
POZ91-1300D9	Dcho. con Rejilla P.P. Peatonal Blanca	130 x 75	-	50	und.	
POZ91-1300S9	Izq. con Rejilla P.P. Peatonal Blanca	130 x 75	-	50	und.	





ARQUETA SEVENTY

Código	Producto	(mm)	Nr	Nr	UM	€
POZ01-1370S	Arqueta Seventy	700 x 700	1	8	und.	

Descripción

Arqueta dimensiones 735 x 735 x 650 mm.

Características:

- Peso ligero para un fácil transporte, colocación por una sola persona (25 kg).
- Elevada resistencia gracias a los refuerzos laterales.
- Posibilidad de acoplar tubos hasta 500 mm.
- Borde pre cortado para tapa en fundición.
- Sellado perfectamente anti pérdidas.
- La medida interna es 600 x 600 mm.

Material

Realizado en PP (polipropileno).

Utilización

Se utiliza como alternativa a la tradicional arqueta de cemento y especialmente adecuado para instalaciones eléctricas en tierra.

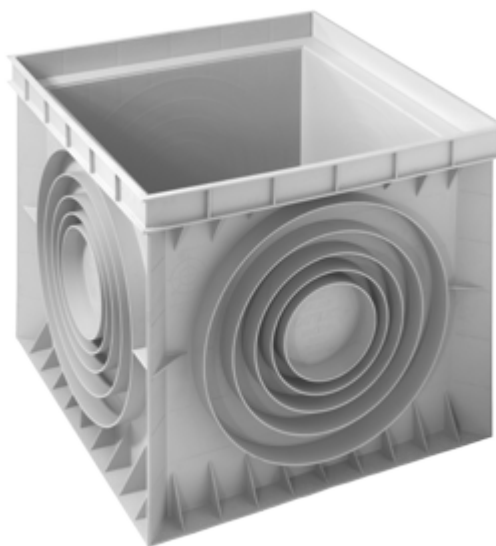

TAPADERA Y MARCO SEVENTY

Código	Producto	(mm)	Nr	Nr	UM	€
POZ02-1370M2	Tapadera Seventy con Manilla	700 x 700	1	30	und.	
POZ04-1390	Marco para Seventy	700 x 700	4	30	und.	

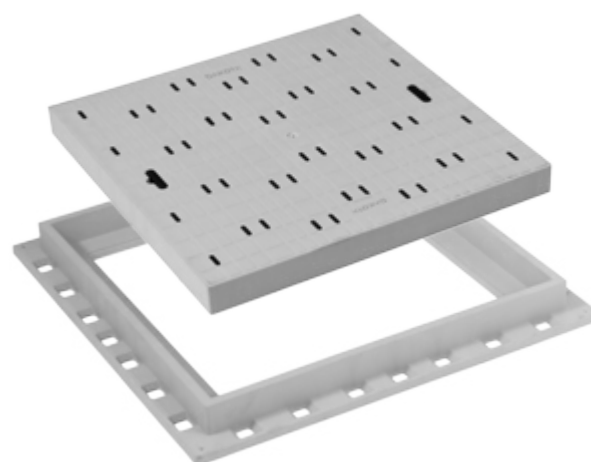
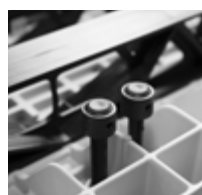

Descripción

La tapadera tiene una fórmula de materiales, propiedad de Dakota, con una nervadura en las vigas en la parte inferior, para mejorar la resistencia. Las cinco vigas se enganchan con clip.

Tiene tacos de goma antideslizantes en la superficie. Capacidad 3,5 ton. (3500 kg), según normativa EN-124.

Material

Realizada en PP (polipropileno), refuerzo de fibra en nylon y goma.

Marco en PP (polipropileno).

Utilización

Se utiliza como alternativa a las tapas tradicionales de hormigón.

ARQUETA MONOLITICA EN POLIPROPILENO

Código	Producto	↗ (mm)	Nr	Nr	UM	€
POZ01-1372S	Arqueta Monolítica	200 x 200	-	200	und.	
POZ01-1373S	Arqueta Monolítica	300 x 300	-	84	und.	
POZ01-1374S	Arqueta Monolítica	400 x 400	-	45	und.	
POZ01-1371	Arqueta Monolítica	550 x 550	-	16	und.	
POZ01-1370S	Arqueta Seventy	700 x 700	-	8	und.	
POZ01-1372S + POZ02-1348	Arqueta Monolítica con Tapadera Reforzada	200 x 200	-	200	und.	
POZ01-1373S + POZ02-1358	Arqueta Monolítica con Tapadera Reforzada	300 x 300	-	84	und.	
POZ01-1374S + POZ02-1368	Arqueta Monolítica con Tapadera Reforzada	400 x 400	-	45	und.	
POZ01-1371 + POZ02-1378A	Arqueta Monolítica con Tapadera Reforzada	550 x 550	-	16	und.	
POZ01-1370S + POZ02-1370M2	Arqueta Monolítica con Tapadera Reforzada	700 x 700	-	8	und.	

Descripción

Arqueta cubica de dimensiones desde 200 x 200 hasta 550 x 550 mm en color gris.

Características.

- Peso ligero para un fácil transporte, colocación por una sola persona
- Elevada resistencia gracias al refuerzo lateral y las nervaduras.
- Prácticos anillos en los laterales, para conectar diversas medidas de tuberías.

Material

Realizada en PP (polipropileno).

Utilización

Se utiliza como alternativa a las tapas tradicionales de hormigón.





TAPADERA CON MANILLA

Código	Rif.	Producto	↗ (mm)	Nr	Nr	UM	€
POZ02-1348M	01	Tapadera con Manilla	200 x 200	24	864	und.	
POZ02-1358M	01	Tapadera con Manilla	300 x 300	12	360	und.	
POZ02-1368M	01	Tapadera con Manilla	400 x 400	6	144	und.	
POZ02-1378AM	01	Tapadera con Manilla	550 x 550	4	80	und.	
POZ02-1348VM	02	Tapadera Verde con Manilla	200 x 200	24	864	und.	
POZ02-1358VM	02	Tapadera Verde con Manilla	300 x 300	12	360	und.	
POZ02-1368VM	02	Tapadera Verde con Manilla	400 x 400	6	144	und.	
POZ02-1378VM	02	Tapadera Verde con Manilla	550 x 550	4	80	und.	

TAPADERA REFORZADA

Código	Rif.	Producto	↗ (mm)	Nr	Nr	UM	€
POZ02-1348	03	Tapadera Reforzada	200 x 200	24	864	und.	
POZ02-1358	03	Tapadera Reforzada	300 x 300	12	360	und.	
POZ02-1368	03	Tapadera Reforzada	400 x 400	6	144	und.	
POZ02-1378A	03	Tapadera Reforzada	550 x 550	4	80	und.	
POZ02-1348V	04	Tapadera Verde	200 x 200	24	864	und.	
POZ02-1358V	04	Tapadera Verde	300 x 300	12	360	und.	
POZ02-1368V	04	Tapadera Verde	400 x 400	6	144	und.	
POZ02-1378V	04	Tapadera Verde	550 x 550	4	80	und.	

Descripción

Tapadera con manilla y sin, para facilitar la apertura.
En caso de rotura de la manilla, puede ser sustituida.
Disponible en las dimensiones de 200 x 200, 300 x 300, 400 x 400 y 550 x 550 mm, en color gris y verde.

Material

Realizada en PP (polipropileno).

Utilización

Se utiliza para la inspección de la arqueta.

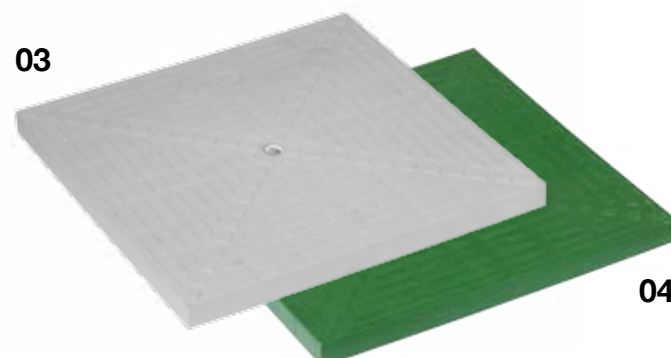
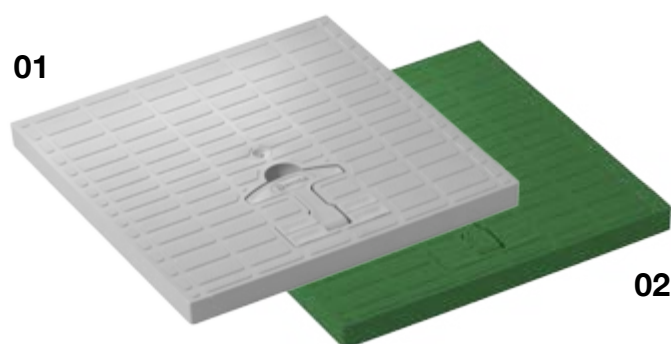

REJILLA CON MANILLA

Código	Rif.	Producto	↗ (mm)	Nr	Nr	UM	€
POZ03-1347M	01	Rejilla con Manilla	200 x 200	24	864	und.	
POZ03-1357M	01	Rejilla con Manilla	300 x 300	12	360	und.	
POZ03-1367M	01	Rejilla con Manilla	400 x 400	6	144	und.	
POZ03-1377AM	01	Rejilla con Manilla	550 x 550	4	80	und.	
POZ03-1347VM	02	Rejilla verde con Manilla	200 x 200	24	864	und.	
POZ03-1357VM	02	Rejilla verde con Manilla	300 x 300	12	360	und.	
POZ03-1367VM	02	Rejilla verde con Manilla	400 x 400	6	144	und.	
POZ03-1377VM	02	Rejilla verde con Manilla	550 x 550	4	80	und.	

REJILLA REFORZADA

Código	Rif.	Producto	↗ (mm)	Nr	Nr	UM	€
POZ03-1347	03	Rejilla Reforzada	200 x 200	24	864	und.	
POZ03-1357	03	Rejilla Reforzada	300 x 300	12	360	und.	
POZ03-1367	03	Rejilla Reforzada	400 x 400	6	144	und.	
POZ03-1377A	03	Rejilla Reforzada	550 x 550	4	80	und.	
POZ03-1347V	04	Rejilla Verde	200 x 200	24	864	und.	
POZ03-1357V	04	Rejilla Verde	300 x 300	12	360	und.	
POZ03-1367V	04	Rejilla Verde	400 x 400	6	144	und.	
POZ03-1377V	04	Rejilla Verde	550 x 550	4	80	und.	

Descripción

Rejilla con manilla y sim manilla incorporada para facilitar la apertura. En caso de rotura de la manilla, puede ser sustituida. Disponible en las dimensiones de 200 x 200, 300 x 300, 400 x 400 y 550 x 550 mm, en color gris y verde.

Material

Realizada en PP (polipropileno).

Utilización

Se utiliza para la inspección de la arqueta y permite el drenaje del agua.

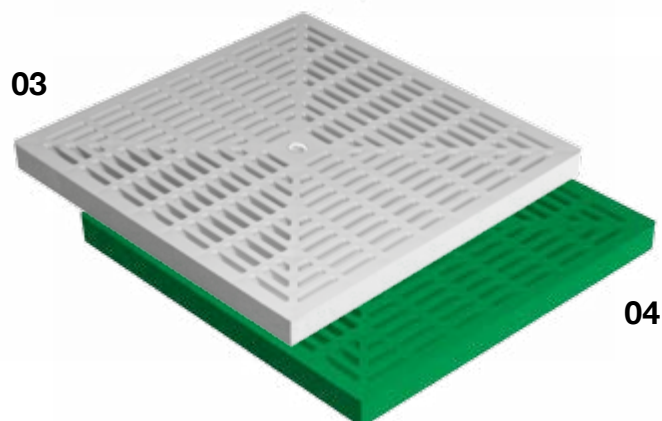
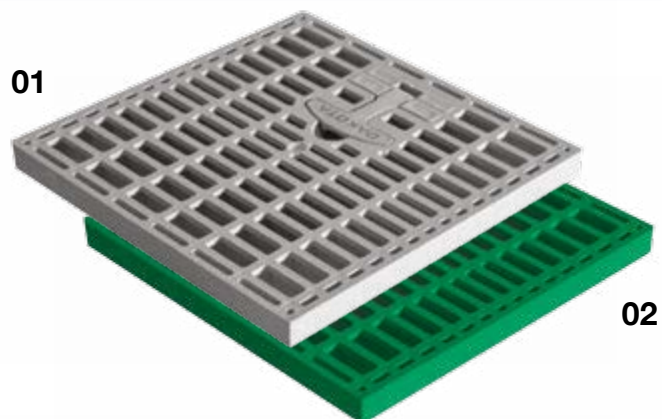



TAPADERA HERMÉTICA

Código	Producto	(mm)	Nr	Nr	UM	€
POZ02-1348K	Tapadera hermética	200 x 200	24	864	und.	
POZ01-1400	Junta para kit	200 x 200	1	500	und.	
POZ02-1358K	Tapadera hermética	300 x 300	12	360	und.	
POZ01-1406	Junta para kit	300 x 300	1	400	und.	
POZ02-1368K	Tapadera hermética	400 x 400	12	180	und.	
POZ01-1407	Junta para kit	400 x 400	1	500	und.	
POZ02-1378K	Tapadera hermética	550 x 550	4	68	und.	
POZ01-1408	Junta para kit	550 x 550	1	500	und.	

Descripción

Tapadera hermética para la arqueta.

Con kit de junta y tornillos.

Disponible en 200 x 200, 300 x 300, 400 x 400 y 550 x 550 mm.

Material

Realizada en PP (polipropileno).

Utilización

Se utiliza, en el caso, de que en la arqueta se coloquen cables eléctricos.



TAPADERA SIFÓN

Código	Producto	(mm)	Nr	Nr	UM	€
POZ09-1361S	Tapadera con Sifón	300 x 300	12	240	und.	
POZ09-1371S	Tapadera con Sifón	400 x 400	12	180	und.	
POZ09-1391S	Tapadera con Sifón	450 x 450	6	120	und.	
POZ09-1381S	Tapadera con Sifón	550 x 550	4	80	und.	

Descripción

Tapadera para colocar en la arqueta con sifón, que permite la recogida de agua, evitando los olores.

Disponible en 300 x 300, 400 x 400, 450 x 450 y 550 x 550 mm.

Material



Realizada en PP (polipropileno).

Utilización

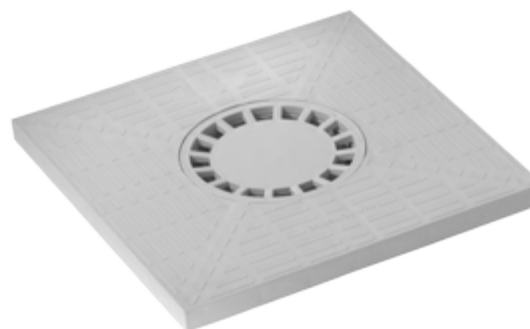
Se utiliza para la inspección de la arqueta.



TAPADERA RABAJADA

Código	Producto	 (mm)			UM	€
POZ08-6857S	Tapadera Rabajada	300 x 300	20	400	und.	
POZ04-1396	Marco para Tapadera Rabajada	300 x 300	12	360	und.	
POZ08-6858S	Tapadera Rabajada	400 x 400	20	200	und.	
POZ04-1397	Marco para Tapadera Rabajada	400 x 400	6	144	und.	

Descripción

Registro rellenable. Disponible en 300 x 300 o 400 x 400 mm.

Material



Realizado en PP (polipropileno).

Utilización

Se utiliza para ocultar la arqueta y dar una continuidad estética en el pavimento.



MARCO

Código	Rif.	Producto	 (mm)			UM	€
POZ04-1395	01	Marco para Tapadera/Rejilla	200 x 200	24	864	und.	
POZ04-1396	01	Marco para Tapadera/Rejilla	300 x 300	12	360	und.	
POZ04-1397	01	Marco para Tapadera/Rejilla	400 x 400	6	144	und.	
POZ04-1399	01	Marco para Tapadera/Rejilla	450 x 450	4	80	und.	
POZ04-1398	01	Marco para Tapadera/Rejilla	550 x 550	4	80	und.	
POZ04-1390	01	Marco para Tapadera Seventy	700 x 700	4	30	und.	
POZ04-1395V	02	Marco verde para Tapadera/Rejilla	200 x 200	24	864	und.	
POZ04-1396V	02	Marco verde para Tapadera/Rejilla	300 x 300	12	360	und.	
POZ04-1397V	02	Marco verde para Tapadera/Rejilla	400 x 400	6	144	und.	
POZ04-1398V	02	Marco verde para Tapadera/Rejilla	550 x 550	4	180	und.	

Descripción

Marco para tapadera y rejilla de la arqueta.

Disponible en 200 x 200, 300 x 300, 400 x 400, 450 x 450, 550 x 550, 700 x 700 mm en color gris y 200 x 200, 300 x 300, 400 x 400, 450 x 450, 550 x 550 mm en color verde.

Material

Realizada en PP (polipropileno).

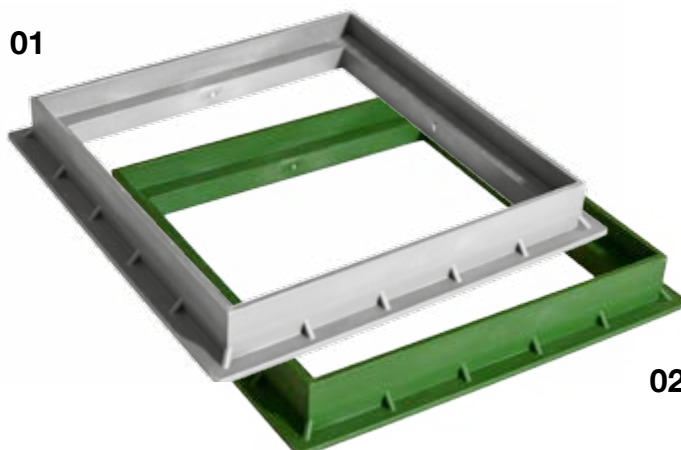

Utilización

Se utiliza para las tapaderas y rejillas de las arquetas.





PLACA SIFÓNICA

Código	Producto	 (mm)			UM	€
POZ06-1378	Placa Sifónica	200 x 200	300	9000	und.	
POZ06-1379	Placa Sifónica	300 x 300	170	2720	und.	
POZ06-1380	Placa Sifónica	400 x 400	30	900	und.	
POZ06-1389	Placa Sifónica	550 x 550	20	480	und.	

Descripción

La placa sifónica se coloca en el interior de la arqueta en las ranuras. Dimensiones 200 x 200, 300 x 300, 400 x 400 y 550 x 550 mm, en color gris.

Material



Realizada en PP (polipropileno).

Utilización

Se utiliza para hacer sifón en la arqueta, gracias a su fácil aplicación.



SIFÓN CAMPANA

Código	Producto	 (mm)			UM	€
POZ07-6821	Sifón Campana	300 x 300	-	142	und.	
POZ07-6822	Sifón Campana	400 x 400	-	54	und.	

Descripción

El Sifón campana se acopla en la arqueta. Disponible en 300 x 300 y 400 x 400 mm en color gris.

Material



Realizada en PP (polipropileno).

Utilización

Se utiliza como sifón en la arqueta. Se acopla fácilmente en su interior, de modo que evita los olores por el estancamiento de agua.



PROLONGACIÓN

Código	Producto	 (mm)			UM	€
POZ05-1376	Prolongación 100	300 x 300	-	368	und.	
POZ05-1377	Prolongación 100	400 x 400	-	144	und.	
POZ05-1375	Prolongación 100	550 x 550	-	100	und.	

Descripción

La Prolongación es una extensión de 10 cm para la arqueta. Dimensiones 300 x 300, 400 x 400 y 550 x 550 mm en color gris.

Material

Realizada en PP (polipropileno).

Utilización

Se utiliza cuando la conducción se encuentra a una profundidad mayor respecto a la altura de la arqueta.

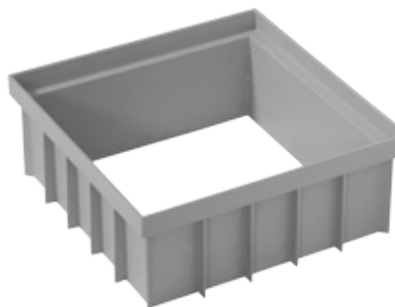

ARQUETA HERMÉTICA PARA CABLES ELÉCTRICOS

Código	Producto	 (mm)	 Nr	 Nr	UM	€
POZ10-1347E	Arqueta Hermética para Cables Eléctricos	250 x 250	6	144	und.	

Descripción

La arqueta hermética dispone de un cierre hermético e injertos en la parte inferior, con la posibilidad de acoplar tubos.

Las dimensiones son 250 x 250 mm., permiten colocar fácilmente las piezas de unión o empalme de cables eléctricos, que garantizan estanqueidad gracias al kit de juntas y tornillo.

Material

Realizada en PP (polipropileno).

Utilización

Se utiliza para la conexión por tierra de cables eléctricos, que permite una unión fácil y al mismo tiempo una protección adecuada. Ideal para postes de alumbrado público.





SUMIDERO SIFÓNICO PARA BALDOSA

Código	Producto	 (mm)			UM	€
TER07-1341	Sumidero Sifónico para Baldosa	115 x 115 ext 130 x 130	12	480	und.	



Descripción

Sumidero sifónico telescópico para rellenar, resistente a los agentes atmosféricos y químicos, marco en inox, embalados en blíster. La cazuela provista de junta, se acopla fácilmente al sumidero, cuya altura es regulable entre 0 a 80 mm, compensando desniveles de cualquier tipo de suelo. La forma de la rejilla orientable permite una rápida colocación y un sifón de fácil inspección.

Dimensión interna de 45 mm y externa de 50 mm.

Material

Realizada en PP (polipropileno).

Utilización

La estructura del sumidero permite la recogida y drenaje de las aguas pluviales.



SUMIDERO SIFÓNICO VERTICAL EN PP

Código	Producto	 (mm)			UM	€
TER07-1345IT	Sumidero 4 Salidas Sifónico (Marco y Rejilla Inox)	115 x 115	8	160	und.	
TER07-1346IT	Sumidero 4 Salidas Sifónico (Marco y Rejilla Inox)	150 x 150	8	160	und.	

PATENTED

Descripción

Sumidero con 4 salidas sifonadas, resistente a los agentes químicos y atmosféricos. Está compuesto de tres entradas y una salida con una unión adaptable. Disponible en telescópico y marco con rejilla de acero inoxidable.

Es un producto patentado por Dakota.

Dimensión interna de 45 mm y externa de 50 mm.

Material



Realizada en PP (polipropileno).

Utilización

Se utiliza para unir los tres puntos de descarga, lavabo, ducha y bidé.



SUMIDERO TELESCOPICO

Código	Producto	 (mm)			UM	€
TER07-1340PP	Sumidero Telescopico (Marco y Rejilla PP)	115 x 115	15	750	und.	
TER07-1340IP	Sumidero Telescopico (Marco PP y Rejilla Inox)	115 x 115	15	750	und.	
TER07-1340IT	Sumidero Telescopico (Marco y Rejilla Inox)	115 x 115	15	750	und.	

PATENTED



Descripción

Sumidero con rejilla en inox AISI 304 BA, producto ideal para soportar las agresiones químicas y atmosféricas. La cazuela esta provista de junta y se acopla fácilmente al sumidero, cuya altura es regulable de 0 a 80 mm, compensando desniveles de cualquier tipo de suelos. La forma de la rejilla orientable permite una rápida colocación y un sifón de fácil inspección. Disponible con marco y rejilla en PP o marco y rejilla en inox, medida 115 x 115 mm, Dimensión interna de 45 mm y externa de 50 mm.

Material

Realizada en PP (polipropileno).

Utilización

Se utiliza para la recogida y drenaje de aguas pluviales, o lavado de terrazas, duchas y zonas en las que es necesario recoger aguas residuales.



SUMIDERO LATERAL

Código	Producto	 (mm)			UM	€
TER07-1340	Sumidero Lateral (Marco y Rejilla PP)	115 x 115	60	720	und.	
TER07-1340I	Sumidero Lateral (Marco PP y Rejilla Inox)	115 x 115	30	1200	und.	

Descripción

Sumidero en ABS (con blíster) con rejilla inox AISI 304 BA o en ABS medida 115x115 mm. La cazuela se puede girar 360°. Dimensión interna de 45 mm y externa de 50 mm.

Material

Realizada en ABS.

Utilización

Se utiliza para el drenaje de aguas pluviales en las terrazas o en sitios donde no hay pendiente.





SUMIDERO LATERAL REBAJADO

Código	Producto	 (mm)			UM	€
TER07-1342	Sumidero Lateral Rebajado (Marco y Rejilla PP)	150 x 150	25	1000	und.	
TER07-1342I	Sumidero Lateral Rebajado (Marco PP y Rejilla Inox)	150 x 150	25	1000	und.	

Descripción

Sumidero rebajado en ABS (en blíster) con rejilla en inox AISI 304 BA o en ABS, medida 150 x 150 mm.

La cazuela se puede girar hasta 360°.

Dimensión interna de 45 mm y externa de 50 mm.

Material



Realizado en ABS.

Utilización

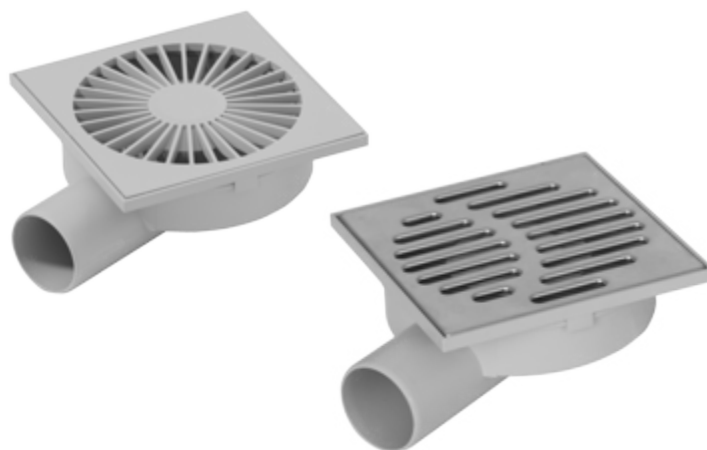
Se utiliza para el drenaje de aguas pluviales en las terrazas o en sitios donde no hay pendiente.

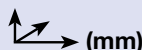

SUMIDERO TELESCOPICO LATERAL REBAJADO

Código	Producto	 (mm)			UM	€
TER07-1342PP	Sumidero Telescopico Lateral Rebajado (Marco y Rejilla PP)	150 x 150	12	360	und.	
TER07-1342IP	Sumidero Telescopico Lateral Rebajado (Marco PP y Rejilla Inox)	150 x 150	12	360	und.	
TER07-1342IT	Sumidero Telescopico Lateral Rebajado (Marco y Rejilla Inox)	150 x 150	12	360	und.	

PATENTED



Descripción

Sumidero telescópico rebajado con rejilla en PP o inox AISI 304 BA. La cazuela se puede girar hasta 360°. Dimensión interna de 45 mm y externa de 50 mm.

Es un producto patentado por Dakota.

Material



Realizada en PP (polipropileno).

Utilización

Se utiliza para el drenaje de aguas pluviales en las terrazas o en sitios donde no hay pendiente.



SUMIDERO TELESCÓPICO LATERAL

Código	Producto	 (mm)			UM	€
TER07-1343PP	Sumidero Telescopico Lateral (Marco y Rejilla PP)	150 x 150	12	360	und.	
TER07-1343IP	Sumidero Telescopico Lateral (Marco PP y Rejilla Inox)	150 x 150	12	360	und.	
TER07-1343IT	Sumidero Telescopico Lateral (Marco y Rejilla Inox)	150 x 150	12	360	und.	

PATENTED



Descripción

Sumidero telescópico con rejilla en PP o inox AISI 304 BA. La cazuela se puede girar hasta 360°. Disponible con marco y rejilla en PP o marco en PP y rejilla inox o marco y rejilla inox. Es un producto patentado por Dakota. Dimensión interna de 45 mm y externa de 50 mm.

Material

Realizada en PP (polipropileno).

Utilización

Se utiliza para el drenaje de aguas pluviales en las terrazas o en sitios donde no hay pendiente.



BASE UNIÓN

Código	Producto	 (mm)			UM	€
TER07-1344F	Brida	150 x 150	24	480	und.	

PATENTED

Descripción

Base con junta bituminosa. Es un producto patentado por Dakota.

Material

Realizada en PP (polipropileno).

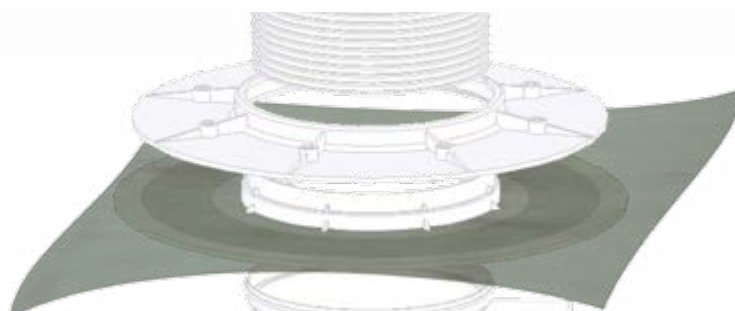

Utilización

Se utiliza para conectar el telescópico con las alcantarillas de las azoteas o terrazas.





SUMIDERO SIFÓNICO

Código	Producto	 (mm)	Salida			UM	€
TER01-1310GIT	Sumidero sifónico (Marco y Rejilla Inox)	100 x 100	40	25	2000	und.	
TER01-1315GIT	Sumidero sifónico (Marco y Rejilla Inox)	150 x 150	50	24	1008	und.	

PATENTED

Descripción

Sumidero sifónico con rejilla inox, resistente a los agentes atmosféricos y fácil de inspeccionar.

Salida vertical de diferentes diámetros.

Es un producto patentado por Dakota.

Disponibles en 100 x 100 y 150 x 150 mm con marco y rejilla inox.

Material

Realizada en PP (polipropileno).



Utilización

Se utiliza para el drenaje de las aguas pluviales en las terrazas.



	a	b	c	ø lad.	
1310GIT	116	46	102	40	mm
1315GIT	158	65	144	50	mm

SUMIDERO SIFÓNICO EN PP

Código	Producto	 (mm)	Salida			UM	€
TER01-1310G	Sumidero sifónico (Marco y Rejilla PP)	100 x 100	40	40	2800	und.	
TER01-1312G	Sumidero sifónico (Marco y Rejilla PP)	125 x 125	50	32	1344	und.	
TER01-1315G	Sumidero sifónico (Marco y Rejilla PP)	150 x 150	50	32	1344	und.	
TER01-1320G	Sumidero sifónico (Marco y Rejilla PP)	200 x 200	80/90	18	720	und.	
TER01-1325G	Sumidero sifónico (Marco y Rejilla PP)	250 x 250	90/100	18	180	und.	
TER01-1330G	Sumidero sifónico (Marco y Rejilla PP)	300 x 300	100/110	18	180	und.	

PATENTED

Descripción

Sumidero sifónico con rejilla en PP, resistente a los agentes atmosféricos y fácil de inspeccionar.

Salida vertical de diferentes diámetros.

Es un producto patentado por Dakota.

Disponibles en 100 x 100, 125 x 125, 150 x 150, 200 x 200, 250 x 250 y 300 x 300 mm en PP.

Material

Realizada en PP (polipropileno).

Utilización

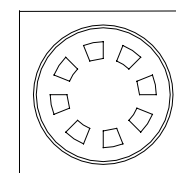

Se utiliza para el drenaje de las aguas pluviales en las terrazas.

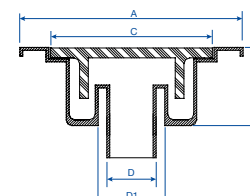

	a	b	c	ø lad.	
1310G	100	47	90	40	mm
1312G	125	60	110	50	mm
1315G	150	60	135	50	mm
1320G	200	60	178	80/90	mm
1325G	250	118	227	90/100	mm
1330G	300	136	267	100/110	mm



SUMIDERO EN ALUMINIO

Código	Producto	 (mm)			UM	€
TER22-8008	Sumidero en Aluminio	100 x 100 - ø 30	-	-	und.	
TER22-8009	Sumidero en Aluminio	150 x 150 - ø 50	-	-	und.	
TER22-8010	Sumidero en Aluminio	200 x 200 - ø 75	-	-	und.	
TER22-8011	Sumidero en Aluminio	250 x 250 - ø 90	-	-	und.	
TER22-8012	Sumidero en Aluminio	300 x 300 - ø 110	-	-	und.	
TER22-8013	Sumidero en Aluminio	400 x 400 - ø 125	-	-	und.	

Descripción

Sumidero sifónico con rejilla en Aluminio, resistente a los agentes atmosféricos y fácil de inspeccionar.

Disponible en 100 x 100, 150 x 150, 200 x 200, 250 x 250, 300 x 300 y 400 x 400 mm.

Material

Realizada en Aluminio.

Utilización

Se utiliza para el drenaje de las aguas pluviales en las terrazas.



CALDERETA SIFÓNICA REJILLA EN PLASTICO

Código	Rif.	Producto	 (mm)			UM	€
TER02-38350	01	Caldereta Sifónica salida ø 50 con Rejilla en Plastico	100 x 100	24	576	und.	

CALDERETA SIFÓNICA REJILLA INOX

Código	Rif.	Producto	 (mm)			UM	€
TER02-38301	02	Caldereta Sifónica salida ø 50 con Rejilla Inox	100 x 100	24	576	und.	

Descripción

Caldereta sifonica en PVC con rejilla en plástico, con efecto aluminio satinado, o con rejilla inox.

Material

Fabricado en PVC.

Utilización

Se utiliza para la evacuación del agua.

01



02





MANGUITO EXCENTRICO ø 90

Código	Rif.	Producto	 (mm)	 Nr	 Nr	UM	€
TER02-31100	01	Manguito conex. WC ø 90 excentrico con 2 Gomas	ø 90	36	864	und.	

MANGUITO EXCENTRICO ø 110

Código	Rif.	Producto	 (mm)	 Nr	 Nr	UM	€
TER02-31200	02	Manguito conex. WC ø 110 excentrico con 1 Gomas	ø 110	36	864	und.	

MANGUITO RECTO ø 90

Código	Rif.	Producto	 (mm)	 Nr	 Nr	UM	€
TER02-31300	03	Manguito conex. WC ø 90 recto con 2 Gomas	ø 90	36	864	und.	

MANGUITO RECTO ø 110

Código	Rif.	Producto	 (mm)	 Nr	 Nr	UM	€
TER02-31400	04	Manguito conex. WC ø 110 recto con 1 Gomas	ø 110	36	864	und.	

Descripción

Manguito en PVC con goma de caucho, de varias dimensiones y puede ser recto o excéntrico.

Material

Fabricado en PVC de color gris.

Utilización

Se utiliza para la unión del inodoro con la tubería.

01



02



03



04



CALDERETA SIFÓNICA CON SUMIDERO

Código	Rif.	Producto	(mm)	Nr	Nr	UM	€
TER02-38200	01	Caldereta Sifónica con Sumidero	150 x 150 - salida ø 75	10	240	und.	
TER02-38100	01	Caldereta Sifónica con Sumidero	200 x 200 - salida ø 90/110	6	144	und.	
TER02-38000	01	Caldereta Sifónica con Sumidero	250 x 250 - salida ø 90/110	6	144	und.	

CALDERETA SIFÓNICA ANTIGRILLA

Código	Rif.	Producto	(mm)	Nr	Nr	UM	€
TER02-38101	02	Caldereta Sifónica Antigrilla	200 x 200 - salida ø 90/110	6	144	und.	
TER02-38001	02	Caldereta Sifónica Antigrilla	250 x 250 - salida ø 90/110	6	144	und.	

SUMIDERO SIFÓNICO

Código	Rif.	Producto	(mm)	Nr	Nr	UM	€
TER02-39200	03	Sumidero Sifónico	150 x 150 - salida ø 75	32	768	und.	
TER02-39100	03	Sumidero Sifónico	200 x 200 - salida ø 90/110	20	480	und.	
TER02-39000	03	Sumidero Sifónico	250 x 250 - salida ø 90/110	10	240	und.	

Descripción

Sumidero sifónico en PVC o con caldereta.

Material

Fabricado en PVC de color gris.



Utilización

Se utiliza para el drenaje de aguas pluviales.





REJILLA RECTANGULAR CON MARCO TRANSITO TURISMO

Código	Producto	Clase de alcance	 (mm)	 Nr	 Nr	UM	€
ZIN09-6909	Rejilla Galvanizada con Marco	Clase 4	1000 x 100	-	100	und.	
ZIN09-6910	Rejilla Galvanizada con Marco	Clase 3	1000 x 150	-	200	und.	
ZIN09-6911	Rejilla Galvanizada con Marco	Clase 2	1000 x 200	-	150	und.	
ZIN09-6912	Rejilla Galvanizada con Marco	Clase 2	1000 x 250	-	200	und.	
ZIN09-6913	Rejilla Galvanizada con Marco	Clase 1	1000 x 300	-	150	und.	
ZIN09-6914	Rejilla Galvanizada con Marco	Clase 1	1000 x 400	-	100	und.	
ZIN09-6915	Rejilla Galvanizada con Marco	Clase 1	1000 x 500	-	80	und.	
ZIN09-6916	Rejilla Galvanizada con Marco	Clase 1	1000 x 600	-	60	und.	
ZIN09-6917	Rejilla Galvanizada con Marco	Clase 1	1000 x 700	-	40	und.	

Descripción

Rejilla con Marco, con pletina de 25 x 2 mm y malla 34 x 38 mm. Disponible en varias medidas.

Material



Realizada en acero electro-galvanizado.

Utilización

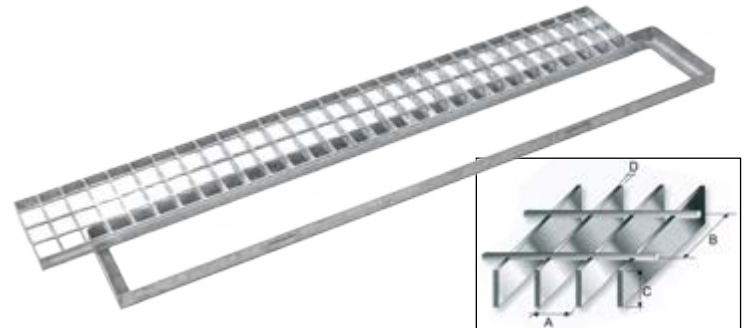
Se utiliza para la recogida y salida de las aguas pluviales.



REJILLA CUADRADA CON MARCO TRANSITO TURISMO

Código	Producto	Clase de alcance	 (mm)	 Nr	 Nr	UM	€
ZIN09-6900	Rejilla Galvanizada con Marco	Clase 2	200 x 200	-	100	und.	
ZIN09-6901	Rejilla Galvanizada con Marco	Clase 2	250 x 250	-	100	und.	
ZIN09-6902	Rejilla Galvanizada con Marco	Clase 1	300 x 300	-	100	und.	
ZIN09-6903	Rejilla Galvanizada con Marco	Clase 1	350 x 350	-	100	und.	
ZIN09-6904	Rejilla Galvanizada con Marco	Clase 1	400 x 400	-	100	und.	
ZIN09-6905	Rejilla Galvanizada con Marco	Clase 1	450 x 450	-	100	und.	
ZIN09-6906	Rejilla Galvanizada con Marco	Clase 1	500 x 500	-	80	und.	
ZIN09-6907	Rejilla Galvanizada con Marco	Clase 1	550 x 550	-	80	und.	
ZIN09-6908	Rejilla Galvanizada con Marco	Clase 1	600 x 600	-	80	und.	

Descripción

Rejilla con Marco, con pletina de 25 x 2 mm y malla 34 x 38 mm. Disponible en varias medidas.

Material

Realizada en acero electro-galvanizado.

Utilización

Se utiliza para la recogida y salida de las aguas pluviales.



REJILLA RECTANGULAR CON MARCO TRANSITO CAMIONES

Código	Producto	Clase de alcance	↗ (mm)	Nr	Nr	UM	€
ZIN09-6910P	Rejilla Galvanizada con Marco	Clase 4	1000 x 150	-	100	und.	
ZIN09-6911P	Rejilla Galvanizada con Marco	Clase 4	1000 x 200	-	100	und.	
ZIN09-6912P	Rejilla Galvanizada con Marco	Clase 4	1000 x 250	-	100	und.	
ZIN09-6913P	Rejilla Galvanizada con Marco	Clase 3	1000 x 300	-	50	und.	
ZIN09-6914P	Rejilla Galvanizada con Marco	Clase 2	1000 x 400	-	50	und.	
ZIN09-6915P	Rejilla Galvanizada con Marco	Clase 2	1000 x 500	-	40	und.	
ZIN09-6916P	Rejilla Galvanizada con Marco	Clase 1	1000 x 600	-	30	und.	
ZIN09-6917P	Rejilla Galvanizada con Marco	Clase 1	1000 x 700	-	20	und.	

Descripción

Rejilla con Marco, con pletina de 40 x 3 mm y malla 34 x 38 mm.
Disponible en varias medidas.

Material

Realizada en acero electro-galvanizado.

Utilización

Se utiliza para la recogida y salida de las aguas pluviales.

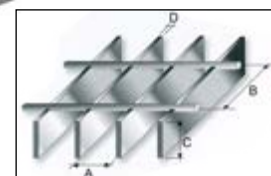

REJILLA CUADRADA CON MARCO TRANSITO CAMIONES

Código	Producto	Clase de alcance	↗ (mm)	Nr	Nr	UM	€
ZIN09-6902P	Rejilla Galvanizada con Marco	Clase 3	300 x 300	-	100	und.	
ZIN09-6903P	Rejilla Galvanizada con Marco	Clase 3	350 x 350	-	100	und.	
ZIN09-6904P	Rejilla Galvanizada con Marco	Clase 2	400 x 400	-	100	und.	
ZIN09-6905P	Rejilla Galvanizada con Marco	Clase 2	450 x 450	-	100	und.	
ZIN09-6906P	Rejilla Galvanizada con Marco	Clase 2	500 x 500	-	80	und.	
ZIN09-6907P	Rejilla Galvanizada con Marco	Clase 2	550 x 550	-	80	und.	
ZIN09-6908P	Rejilla Galvanizada con Marco	Clase 1	600 x 600	-	80	und.	

Descripción

Rejilla con Marco, con pletina de 40 x 3 mm y malla 34 x 38 mm.
Disponible en varias medidas.

Material

Realizada en acero electro-galvanizado.

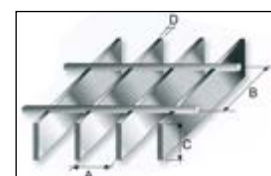

Utilización

Se utiliza para la recogida y salida de las aguas pluviales.





REJILLA CUADRADA ANTI-TACÓN CON MARCO

Código	Producto	 (mm)			UM	€
ZIN03-6800A	Rejilla Anti-tacón con Marco	210 x 210	-	500	und.	
ZIN03-6802A	Rejilla Anti-tacón con Marco	310 x 310	-	300	und.	
ZIN03-6804A	Rejilla Anti-tacón con Marco	410 x 410	-	160	und.	
ZIN03-6806A	Rejilla Anti-tacón con Marco	510 x 510	-	110	und.	

Descripción

Rejilla anti-tacón, completa de marco.
Disponible en varias medidas.

Material



Realizada en acero electro-galvanizado.

Utilización

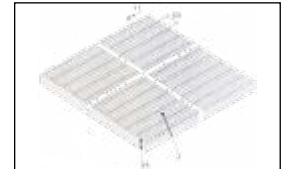
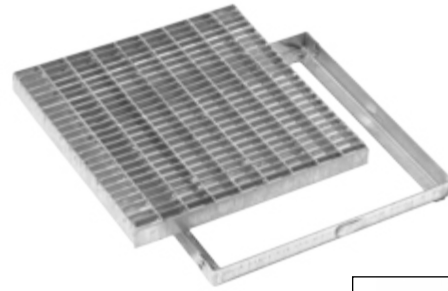
Se utiliza para la recogida y salida de las aguas pluviales, la malla anti-tacón se recomienda para zonas con mucho paso peatonal.



REJILLA RECTANGULAR ANTI-TACÓN CON MARCO

Código	Producto	 (mm)			UM	€
ZIN03-6810A	Rejilla Anti-tacón con Marco	1000 x 160	-	228	und.	
ZIN03-6811A	Rejilla Anti-tacón con Marco	1000 x 210	-	173	und.	
ZIN03-6812A	Rejilla Anti-tacón con Marco	1000 x 260	-	141	und.	
ZIN03-6813A	Rejilla Anti-tacón con Marco	1000 x 310	-	117	und.	
ZIN03-6814A	Rejilla Anti-tacón con Marco	1000 x 410	-	86	und.	
ZIN03-6815A	Rejilla Anti-tacón con Marco	1000 x 510	-	68	und.	
ZIN03-6816A	Rejilla Anti-tacón con Marco	1000 x 610	-	65	und.	
ZIN03-6817A	Rejilla Anti-tacón con Marco	1000 x 710	-	55	und.	

Descripción

Rejilla anti-tacón, completa de marco.
Disponible en varias medidas.

Material

Realizada en acero electro-galvanizado.

Utilización

Se utiliza para la recogida y salida de las aguas pluviales, la malla anti-tacón se recomienda para zonas con mucho paso peatonal.

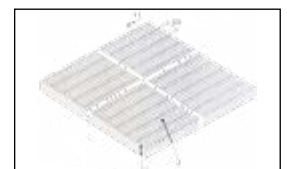

SISTEMAS

Prensado Encastrado



Prensado No Encastrado



Electrofundido



TIPOS

Pletinas Iguales

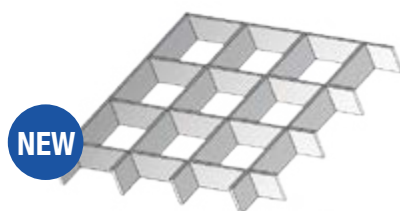

Pletinas-Semipletina

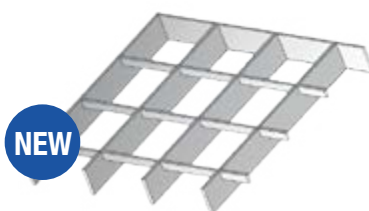

Pletinas-Varilla



**Rejillas a medidas bajo pedido con y sin marco.
Importante especificar la carga (kg) que tienen que soportar.
Consultar precios y plazo de entrega.**

Utilización

- **Instalaciones industriales**
(Peldaños, Rellanos, Pasarelas, Plataformas, ...)
- **Trafico Rodado**
(Paso de vehiculos ligeros y gran tonelaje, ...)
- **Edificación y vivienda**
(Paramentos, Pasarelas, Falsos Techos, Balconeras, ...)
- **Mobiliario Urbano**
(Alcorques, Imbornales, Cerramiento de Parques, Barandillas, ...)
- **Cerramientos en Parcelas y Fincas**
(Vallados, Cancelas, Puertas corredera, ...)
- **Canales y arquetas para recogida de aguas.**

Normas Relacionadas

UNE 36750:2008 (Piezas y peldaños de emparrillado electrofundidos y/o prensados para aplicación en áreas de tránsito de peatones y vehículos).

UNE EN ISO 1461:1999 (Recubrimiento Galvanizado en caliente).



PLETINAS IGUALES

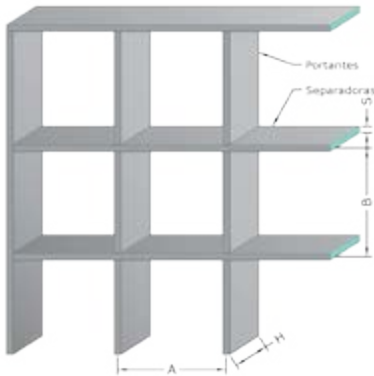

Mallas

A = 10, 12, 16,5, 23, 33, 43-300 mm
B = 10, 12, 16,5, 23, 33, 43-300 mm

Portantes y separadoras

H = 20, 25, 30, 35, 40, 45, 50 y 60 mm
S = 2, 3, 4, 5 y 8 mm

Tipo de Acero

Acero al Carbonio, Acero Corten, Acero Inoxidable AISI 304, Acero Inoxidable AISI 316, Aluminio.

Tipo de Tratamiento

Galvanizado, Pintado poliéster, Galvanizado+Pintado, Zincado (Acero al Carbonio). Decapado (Acero Inoxidable).

PLETINA-SEMIPLETINA

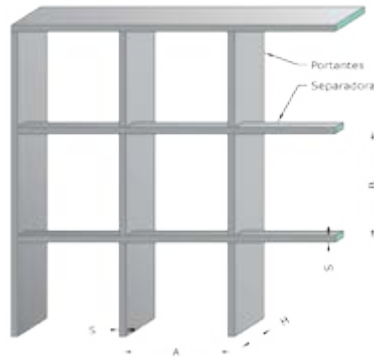

Mallas

A = 10, 12, 16,5, 23, 33, 43-300 mm
B = 10, 12, 16,5, 23, 33, 43-300 mm

Portantes Separadoras

H = 20, 25, 30, 35, 40, 45, 50, 60, 70, 80, 90 y 100 mm
S = 2, 3, 4, 5 y 8 mm

Separadoras

H = 10, 20, 25, 30, 35, 40, 45, 50 y 60 mm
S = 2, 3, 4, 5 y 8 mm

Tipo de Acero

Acero al Carbonio, Acero Corten, Acero Inoxidable AISI 304, Acero Inoxidable AISI 316, Aluminio.

Tipo de Tratamiento

Galvanizado, Pintado poliéster, Galvanizado+Pintado, Zincado (Acero al Carbonio). Decapado (Acero Inoxidable).

PLETINA VARILLA ENTREGIRADA

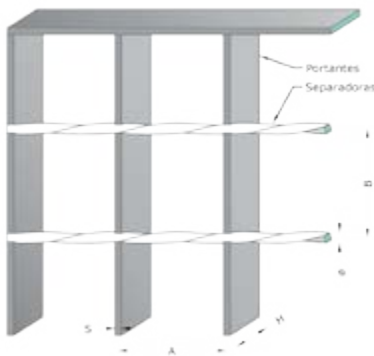

Mallas

A = 25, 30, 40, 60, 80 y 100 mm
B = 25, 30, 40, 60, 80, 100 y 140 mm

Portantes Separadoras

H = 20, 25, 30 y 40 mm
S = 2, 3 y 4 mm

Separadoras

S = \varnothing 4 y 5 mm

Tipo de Acero

Acero al Carbonio, Acero Corten.

Tipo de Tratamiento

Galvanizado, Pintado poliéster, Galvanizado+Pintado, Zincado (Acero al Carbonio).

PLETINA VARILLA LISA

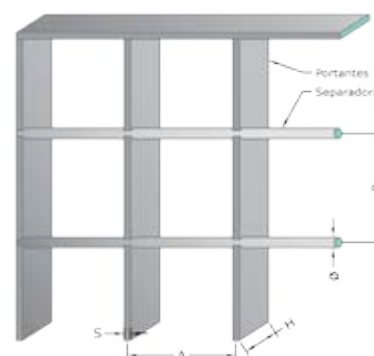

Mallas

A = 25, 30, 40, 60, 80 y 100 mm
B = 25, 30, 40, 60, 80, 100 y 140 mm

Portantes Separadoras

H = 20, 25, 30 y 40 mm
S = 2, 3 y 4 mm

Separadoras

S = \varnothing 4 y 5 mm

Tipo de Acero

Acero al Carbonio, Acero Corten.

Tipo de Tratamiento

Galvanizado, Pintado poliéster, Galvanizado+Pintado, Zincado (Acero al Carbonio).

MODELOS ESTANDAR DE REJILLAS INOX AISI 304 (INDUSTRIA ALIMENTARIA)

Código	Rif.	Producto	(mm)	Nr	Nr	UM	€
ZIN06-13100	01	Rejilla Inox AISI 304 modelo Tramex	130 x 1000 x (h. 20 mm)	-	-	und.	
ZIN06-13100T	02	Rejilla Inox AISI 304 modelo Taurus	130 x 1000 x (h. 25 mm)	-	-	und.	
ZIN06-20100	01	Rejilla Inox AISI 304 modelo Tramex	200 x 1000 x (h. 30 mm)	-	-	und.	
ZIN06-20100T	03	Rejilla Inox AISI 304 modelo Taurus	200 x 1000 x (h. 20 mm)	-	-	und.	

Descripción

Rejilla Inox Aisi 304 de 130 x 1000 mm y 200 x 1000 mm para max 4.000 kg modelos Tramex y Taurus.
 Paso de carretillas elevadoras, entrada de garaje, empresas cárnicas, pescaderías, bodegas de vinos, etc...
 También disponible bajo pedido en Inox AISI 316.
 Consultar precio y plazo de entrega.

Material

Fabricado en inoxidable AISI 304/316.



REJILLA DE 130 x 1000 mm

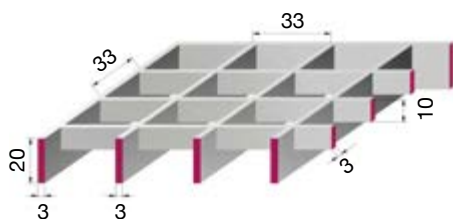

DESCRIPCION REJILLA

Malla: **33 x 33 Entre Ejes**
 Portante: **20 x 3**
 Separadora: **10 x 3**
 Marcos: **25 x 3**
 Calidad: **Inox AISI 304**
 Acabado: **2B (Decapado Quimico)**

REJILLA DE 130 x 1000 mm

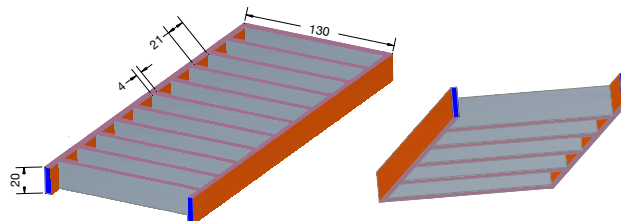

DESCRIPCION REJILLA

Malla: **20**
 Portante: **20 x 4**
 Separadora: **NO**
 Borde: **20 x 4**
 Calidad: **Inox AISI 304**
 Acabado: **2B (Decapado Quimico)**

REJILLA DE 200 x 1000 mm

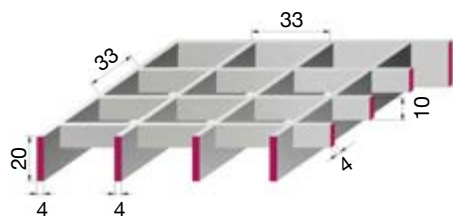

DESCRIPCION REJILLA

Malla: **33 x 33 Entre Ejes**
 Portante: **20 x 4**
 Separadora: **10 x 4**
 Marcos: **30 x 4**
 Calidad: **Inox AISI 304**
 Acabado: **2B (Decapado Quimico)**

REJILLA DE 200 x 1000 mm

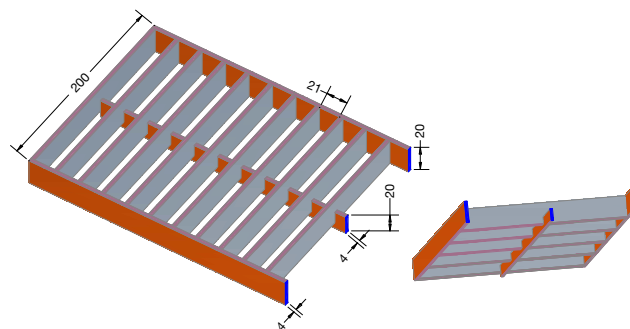

DESCRIPCION REJILLA

Malla: **20**
 Portante: **20 x 4**
 Separadora: **20 x 4**
 Borde: **20 x 4**
 Calidad: **Inox AISI 304**
 Acabado: **2B (Decapado Quimico)**



CANALETAS PARA REJILLAS INOX AISI 304 DE 130/200 - (INDUSTRIA ALIMENTARIA)

Código	Rif.	Producto	↗ (mm)	Nr	Nr	UM	€
POZ90-1540PE		Canal Taurus	130 x 40 x 1000	-	210	und.	
POZ96-1550PE		Canal Taurus	130 x 95 x 1000	-	176	und.	
POZ90-1560PE		Canal Taurus	130 x 170 x 1000	-	84	und.	
POZ90-1560PEG		Canal Taurus sin Borde 130/170	130 x 170 x 1000	-	84	und.	
POZ90-1559PEI	01	Block System PE-HD para Rej. torn. inox	-	200	-	und.	
POZ90-1317	02	Perfil Galvanizado Refuerzo Taurus	1000	500	-	und.	
POZ90-1318	03	Perfil Inoxidable Refuerzo Taurus	1000	500	-	und.	
POZ90-1317/ZP15	04	Perfil Galvanizado Refuerzo Taurus 170	1000	-	-	und.	
POZ95-1310B	05	Block System Skat Taurus 170 y Pegasus 130 x 120	-	-	-	und.	
POZ90-1359		Block System para código POZ90-1400	-	250	-	und.	
POZ90-1310		Canaleta Pegasus Plus Clip 130 x 75 - Gris	130 x 75 x 1000	24	240	und.	
POZ90-1310N		Canaleta Pegasus Plus Clip 130 x 75 - Negra	130 x 75 x 1000	24	240	und.	
POZ90-1310S		Canaleta Pegasus Plus Clip 130 x 75 - Arena	130 x 75 x 1000	24	240	und.	
POZ90-1310B		Canaleta Pegasus Plus Clip 130 x 75 - Blanca	130 x 75 x 1000	24	240	und.	
POZ90-1559PE		Block System 130	-	250	-	und.	
POZ90-1310P1		Canaleta Pegasus Plus Clip 130 x 120 - Gris	130 x 120 x 1000	16	256	und.	
POZ90-1310PN1		Canaleta Pegasus Plus Clip 130 x 120 - Negra	130 x 120 x 1000	16	256	und.	
POZ90-1310PS1		Canaleta Pegasus Plus Clip 130 x 120 - Arena	130 x 120 x 1000	16	256	und.	
POZ90-1310PB1		Canaleta Pegasus Plus Clip 130 x 120 - Blanca	130 x 120 x 1000	16	256	und.	
POZ90-1300		Canaleta Pegasus Short 40	130 x 40 x 500	65	1300	und.	
POZ91-1350		Canaleta Pegasus Short 75	130 x 75 x 500	24	360	und.	
POZ90-1400		Canaleta Pegasus Short 140	130 x 140 x 500	24	480	und.	



Código	Rif.	Producto	↗ (mm)	Nr	Nr	UM	€
POZ90-1640PE		Canal Taurus	200 x 40 x 1000	-	140	und.	
POZ90-1650PE		Canal Taurus	200 x 95 x 1000	-	100	und.	
POZ90-1660PE		Canal Taurus	200 x 170 x 1000	-	60	und.	
POZ90-1659PEI		Block System PE-HD para Rejillas tornillos Inox	-	-	250	und.	
POZ80-1364		Canaleta Pegasus Short 165	200 x 165 x 500	12	240	und.	

CANALETAS DE 130

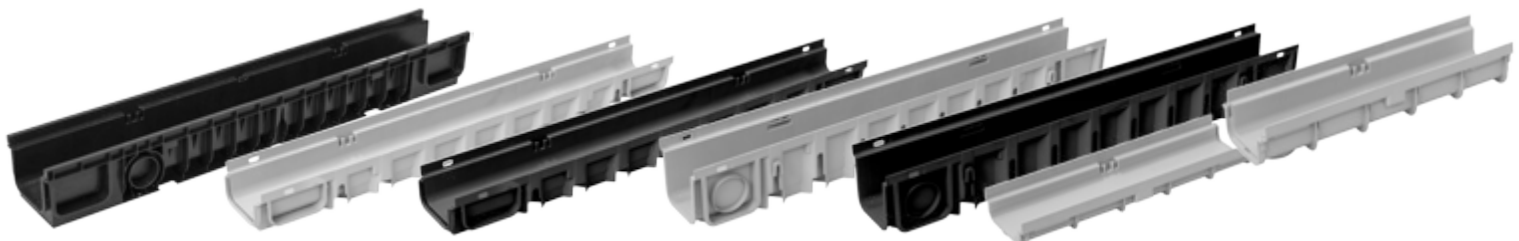

CANALETAS DE 200



SEGURIDAD E HIGIENE ALIMENTARIA

La legislación europea establece en la Directiva 98/37/EC y el Reglamento 852/2004/CE algunos de los principios generales del diseño higiénico, como por ejemplo que el diseño de los equipos y locales permitirán un mantenimiento, limpieza y desinfección adecuados, su construcción, composición y estado de conservación deberán reducir al mínimo el riesgo de contaminación de los productos alimenticios, evitarán la acumulación de suciedad, el contacto con materiales tóxicos y el depósito de partículas en los productos alimenticios y la formación de condensación o moho indeseable en las superficies, etc...

Los materiales de construcción en la industria alimentaria deben ser resistentes a la corrosión, no tóxicos, mecánicamente estables, de fácil limpieza y no deben contribuir a la proliferación de microorganismos. En la industria alimentaria se pueden utilizar materiales tipo P.P (polipropileno), PE-HD (polietileno) y aceros AISI 304.

Las instalaciones y equipos en la industria alimentaria deben estar diseñados y contruidos de acuerdo a unos principios de diseño higiénico para garantizar la seguridad de los alimentos.

El objetivo del diseño higiénico es reducir o eliminar el riesgo de que pueda existir una fuente de contaminación física, química o microbiológica para los alimentos, tanto de forma directa como indirecta. Además, el diseño higiénico persigue otras dos finalidades como son el facilitar la limpieza y desinfección y contribuir a la conservación y mantenimiento del propio equipo o instalación.

Por tanto el concepto de diseño higiénico combina factores de tipo mecánico, de tecnología y de higiene alimentaria. Deben tenerse en cuenta infinidad de factores como los materiales de construcción, superficies de contacto, accesibilidad, drenabilidad, hermetismo, etc. La susceptibilidad del alimento a la actividad microbiana determinará el equilibrio entre las exigencias técnicas y las higiénicas.

Por ejemplo, en el caso de alimentos muy perecederos como la carne o el pescado las exigencias higiénicas de diseño de los equipos serán muy estrictas.



REGISTRO INOX

Código	Producto	(mm)			UM	€
ZIN08-6856CI	Registros Pavimentos Inox h. 50	230 x 230	-	240	und.	
ZIN08-6857CI	Registros Pavimentos Inox h. 50	330 x 330	-	180	und.	
ZIN08-6858CI	Registros Pavimentos Inox h. 50	430 x 430	-	120	und.	
ZIN08-6859CI	Registros Pavimentos Inox h. 50	530 x 530	-	80	und.	
ZIN08-6860CI	Registros Pavimentos Inox h. 50	630 x 630	-	80	und.	

Descripción

Registro rellenable con marco.
Disponible en varias medidas.

Material

Fabricado en inoxidable.

Utilización

Se utiliza para rellenar y cubrir con cerámica.



REGISTRO GALVANIZADO

Código	Producto	(mm)			UM	€
ZIN05-6856C	Registros Galvanizado Pavimentos h. 50	230 x 230	-	800	und.	
ZIN05-6857C	Registros Galvanizado Pavimentos h. 50	330 x 330	-	360	und.	
ZIN05-6858C	Registros Galvanizado Pavimentos h. 50	430 x 430	-	240	und.	
ZIN05-6859C	Registros Galvanizado Pavimentos h. 50	530 x 530	-	160	und.	
ZIN05-6860C	Registros Galvanizado Pavimentos h. 50	630 x 630	-	80	und.	

Descripción

Registro rellenable con marco.
Disponible en varias medidas.

Material

Fabricado en Galvanizado.

Utilización

Se utiliza para rellenar y cubrir con cerámica.



REGISTRO GALVANIZADO PESADO

Código	Producto	(mm)			UM	€
ZIN07-6857E	Registros Galvanizado Reforzado h. 50	300 x 300	-	180	und.	
ZIN07-6858E	Registros Galvanizado Reforzado h. 50	400 x 400	-	120	und.	
ZIN07-6859E	Registros Galvanizado Reforzado h. 50	500 x 500	-	80	und.	
ZIN07-6860E	Registros Galvanizado Reforzado h. 50	600 x 600	-	60	und.	

Descripción

Registro rellenable con marco.
Disponible en varias medidas.

Material

Fabricado en Galvanizado.

Utilización

Se utiliza para rellenar de hormigón o cemento.
Ideal para pozos, parking y zonas industriales.



TAPA Y MARCO DE REGISTRO HERMÉTICA REVERSIBLE

Código	Producto	↗ (mm)	Nr	Nr	UM	€
ZIN10-6913	Registros Galvanizado con Marco h. 50	300 x 300	-	100	und.	
ZIN10-6914	Registros Galvanizado con Marco h. 50	400 x 400	-	100	und.	
ZIN10-6915	Registros Galvanizado con Marco h. 50	500 x 500	-	100	und.	
ZIN10-6916	Registros Galvanizado con Marco h. 50	600 x 600	-	100	und.	
ZIN10-6917	Registros Galvanizado con Marco h. 50	700 x 700	-	50	und.	
ZIN10-6918	Registros Galvanizado con Marco h. 50	800 x 800	-	50	und.	

Descripción

Tapa Galvanizada reversible con marco.

Material

Fabricada en Acero Galvanizado con tratado Dacromet, con junta, tornillo Acero Inox, llave y tiradores. Clase B125.

Utilización

Se utiliza para paso vehículos, parking, área de servicio, etc..



REGISTRO GALVANIZADO HIDRÁULICO

Código	Producto	↗ (mm)	Nr	Nr	UM	€ neto
ZIN09-6857H	Registros Galvanizado Hidráulico h. 25	300 x 300	-	135	und.	
ZIN09-6858H	Registros Galvanizado Hidráulico h. 25	400 x 400	-	90	und.	
ZIN09-6859H	Registros Galvanizado Hidráulico h. 25	500 x 500	-	60	und.	
ZIN09-6860H	Registros Galvanizado Hidráulico h. 25	600 x 600	-	40	und.	

Descripción

Registro rellenable con marco.

Disponible en varias medidas.

Material

Fabricado en Galvanizado.

Utilización

Se utiliza para rellenar de hormigón o cemento y gracias al sistema hidráulico evita los olores.



Ideal para pozos, parking y zonas industriales.



LIQUIDACIÓN



TAPADERA CISTERNA GALVANIZADA CON BISAGRA

Código	Producto	 (mm)			UM	€
ZIN12-6855	Tapadera Reforzada Cisterna	300 x 300 h. 35	-	198	und.	
ZIN12-6856	Tapadera Reforzada Cisterna	400 x 400 h. 35	-	120	und.	
ZIN12-6857	Tapadera Reforzada Cisterna	500 x 500 h. 35	-	88	und.	
ZIN12-6858	Tapadera Reforzada Cisterna	600 x 600 h. 35	-	42	und.	
ZIN12-6859	Tapadera Reforzada Cisterna	700 x 700 h. 35	-	38	und.	
ZIN12-6860	Tapadera Reforzada Cisterna	800 x 800 h. 35	-	30	und.	
ZIN12-6861	Tapadera Reforzada Cisterna	950 x 950 h. 35	-	20	und.	

Descripción

Tapadera cisterna. Doble bisagra.
Preparada para el bloqueo con candado (no suministrado).
Dimensiones en varias medidas.

Material



Realizada en acero galvanizado. Espesor 30/10.

Utilización

Se utiliza para las aperturas de tanques, para evitar el acceso y evitar caídas accidentales.



TAPADERA GALVANIZADA CON MARCO

Código	Producto	 (mm)			UM	€
ZIN11-6830	Tapa Galvanizada con Marco h. 47	250 x 250 h. 47	-	272	und.	
ZIN11-6831	Tapa Galvanizada con Marco h. 47	350 x 350 h. 47	-	100	und.	
ZIN11-6832	Tapa Galvanizada con Marco h. 47	450 x 450 h. 47	-	84	und.	
ZIN11-6833	Tapa Galvanizada con Marco h. 47	550 x 550 h. 47	-	56	und.	
ZIN11-6834	Tapa Galvanizada con Marco h. 47	650 x 650 h. 47	-	31	und.	
ZIN11-6835	Tapa Galvanizada con Marco h. 47	750 x 750 h. 47	-	27	und.	
ZIN11-6836	Tapa Galvanizada con Marco h. 47	850 x 850 h. 47	-	23	und.	
ZIN11-6838	Tapa Galvanizada con Marco h. 47	950 x 950 h. 47	-	19	und.	
ZIN11-6837	Tapa Galvanizada con Marco h. 47	1200 x 1200 h. 47	-	17	und.	

Descripción

Tapadera con marco. Completa de perfil de refuerzo.

Material

Realizada en galvanizado. Espesor 30/10.

Utilización

Se utiliza para colocar en la arqueta, rellenar espacios huecos y zonas peatonales.



DAKOTA™

ROOF

PRODUCTOS PARA EL TEJADO



www.dakota.eu

MEMBRANA TRANSPIRABLE 100

Código	Producto	gr/m ²	↗ (m)		Nr	UM	€
LUC70-9100	Membrana Transpirable	100	1,50 x 50	75	36	cj.	

MEMBRANA TRANSPIRABLE 140

Código	Producto	gr/m ²	↗ (m)		Nr	UM	€
LUC70-9135	Membrana Transpirable	140	1,50 x 50	75	36	cj.	

MEMBRANA TRANSPIRABLE 165

Código	Producto	gr/m ²	↗ (m)		Nr	UM	€
LUC70-9165	Membrana Transpirable	165	1,50 x 50	75	36	cj.	

CLASE
C**Descripción**

Membrana de freno vapor de 3 capas. Compuesta de 2 capas de tejido en polipropileno y 1 membrana con función de freno vapor. Rollo de 1,50 x 50 m. Embalado en plástico.

Material



Realizado en polipropileno.

Utilización

Se utiliza para reducir el paso del vapor, elimina el riesgo de condensación y asegura la eficacia del aislamiento. Protege de filtraciones de agua, aire y viento.



SOMBRERO MODELO CHINO EN CHAPA GALVANIZADA

Código	Producto	 (mm)	 Nr	 Nr	UM	€
COM01-1319Z	Sombrero Chino Galvanizado	ø 80	-	-	und.	
COM01-1319ZS	Sombrero Chino Galvanizado	ø 90	-	-	und.	
COM01-1320Z	Sombrero Chino Galvanizado	ø 100	-	-	und.	
COM01-1320ZS	Sombrero Chino Galvanizado	ø 110	-	-	und.	
COM01-1321Z	Sombrero Chino Galvanizado	ø 120	-	-	und.	
COM01-1321ZS	Sombrero Chino Galvanizado	ø 125	-	-	und.	
COM01-1322Z	Sombrero Chino Galvanizado	ø 130	-	-	und.	
COM01-1322ZS	Sombrero Chino Galvanizado	ø 140	-	-	und.	
COM01-1323Z	Sombrero Chino Galvanizado	ø 150	-	-	und.	
COM01-1323ZS	Sombrero Chino Galvanizado	ø 160	-	-	und.	
COM01-1324Z	Sombrero Chino Galvanizado	ø 175	-	-	und.	
COM01-1324ZS	Sombrero Chino Galvanizado	ø 180	-	-	und.	
COM01-1325Z	Sombrero Chino Galvanizado	ø 200	-	-	und.	
COM01-1325ZS	Sombrero Chino Galvanizado	ø 220	-	-	und.	
COM01-1326Z	Sombrero Chino Galvanizado	ø 250	-	-	und.	
COM01-1326ZS	Sombrero Chino Galvanizado	ø 300	-	-	und.	
COM01-1327Z	Sombrero Chino Galvanizado	ø 350	-	-	und.	
COM01-1327ZS	Sombrero Chino Galvanizado	ø 400	-	-	und.	

Descripción

Sombrero modelo chino.

Material

Fabricado en acero galvanizado.

Utilización

Se utilizan como decoración y extracciones de humos.



Disponible también en color negro bajo pedido.
Consultar precios y plazos de entrega.

SOMBRERO MODELO ANTIRREGOLFANTE EN CHAPA GALVANIZADA

Código	Producto	(mm)	Nr	Nr	UM	€
COM01-1519Z	Sombrero Antirregolfante Galvanizado	ø 80	-	-	und.	
COM01-1519ZS	Sombrero Antirregolfante Galvanizado	ø 90	-	-	und.	
COM01-1520Z	Sombrero Antirregolfante Galvanizado	ø 100	-	-	und.	
COM01-1520ZS	Sombrero Antirregolfante Galvanizado	ø 110	-	-	und.	
COM01-1521Z	Sombrero Antirregolfante Galvanizado	ø 120	-	-	und.	
COM01-1521ZS	Sombrero Antirregolfante Galvanizado	ø 125	-	-	und.	
COM01-1522Z	Sombrero Antirregolfante Galvanizado	ø 130	-	-	und.	
COM01-1522ZS	Sombrero Antirregolfante Galvanizado	ø 140	-	-	und.	
COM01-1523Z	Sombrero Antirregolfante Galvanizado	ø 150	-	-	und.	
COM01-1523ZS	Sombrero Antirregolfante Galvanizado	ø 160	-	-	und.	
COM01-1524Z	Sombrero Antirregolfante Galvanizado	ø 175	-	-	und.	
COM01-1524ZS	Sombrero Antirregolfante Galvanizado	ø 180	-	-	und.	
COM01-1525Z	Sombrero Antirregolfante Galvanizado	ø 200	-	-	und.	
COM01-1525ZS	Sombrero Antirregolfante Galvanizado	ø 220	-	-	und.	
COM01-1526Z	Sombrero Antirregolfante Galvanizado	ø 250	-	-	und.	
COM01-1526ZS	Sombrero Antirregolfante Galvanizado	ø 300	-	-	und.	
COM01-1527Z	Sombrero Antirregolfante Galvanizado	ø 350	-	-	und.	

Descripción

Sombrero modelo antirregolfante.

Material

Fabricado en acero galvanizado.

Utilización

Se utilizan como decoración y extracciones de humos.



**Disponible también en color negro bajo pedido.
Consultar precios y plazos de entrega.**

SOMBRERO MODELO VELETA EN CHAPA GALVANIZADA

Código	Producto	 (mm)			UM	€
COM01-1619Z	Sombrero Veleta Galvanizado	ø 80	-	-	und.	
COM01-1619ZS	Sombrero Veleta Galvanizado	ø 90	-	-	und.	
COM01-1620Z	Sombrero Veleta Galvanizado	ø 100	-	-	und.	
COM01-1620ZS	Sombrero Veleta Galvanizado	ø 110	-	-	und.	
COM01-1621Z	Sombrero Veleta Galvanizado	ø 120	-	-	und.	
COM01-1621ZS	Sombrero Veleta Galvanizado	ø 125	-	-	und.	
COM01-1622Z	Sombrero Veleta Galvanizado	ø 130	-	-	und.	
COM01-1622ZS	Sombrero Veleta Galvanizado	ø 140	-	-	und.	
COM01-1623Z	Sombrero Veleta Galvanizado	ø 150	-	-	und.	
COM01-1623ZS	Sombrero Veleta Galvanizado	ø 160	-	-	und.	
COM01-1624Z	Sombrero Veleta Galvanizado	ø 175	-	-	und.	
COM01-1624ZS	Sombrero Veleta Galvanizado	ø 180	-	-	und.	
COM01-1625Z	Sombrero Veleta Galvanizado	ø 200	-	-	und.	
COM01-1625ZS	Sombrero Veleta Galvanizado	ø 250	-	-	und.	
COM01-1626Z	Sombrero Veleta Galvanizado	ø 300	-	-	und.	
COM01-1626ZS	Sombrero Veleta Galvanizado	ø 350	-	-	und.	

Descripción

Sombrero modelo veleta.

Material

Fabricado en acero galvanizado.



Utilización

Se utilizan como decoración y extracciones de humos.



Disponibles también en color negro bajo pedido.
Consultar precios y plazos de entrega.

ASPIRADOR GIBLI EN CHAPA GALVANIZADA BASE REDONDA

Código	Producto	 (mm)			UM	€
COM01-1219ZS	Aspirador Ghibli en Chapa Galvanizada	∅ 100	-	-	und.	
COM01-1229Z	Aspirador Ghibli en Chapa Galvanizada	∅ 110	-	-	und.	
COM01-1219Z	Aspirador Ghibli en Chapa Galvanizada	∅ 120	-	-	und.	
COM01-1229ZS	Aspirador Ghibli en Chapa Galvanizada	∅ 125	-	-	und.	
COM01-1220Z	Aspirador Ghibli en Chapa Galvanizada	∅ 130	-	-	und.	
COM01-1218ZS	Aspirador Ghibli en Chapa Galvanizada	∅ 140	-	-	und.	
COM01-1221ZS	Aspirador Ghibli en Chapa Galvanizada	∅ 150	-	-	und.	
COM01-1220ZS	Aspirador Ghibli en Chapa Galvanizada	∅ 160	-	-	und.	
COM01-1221Z	Aspirador Ghibli en Chapa Galvanizada	∅ 175	-	-	und.	
COM01-1218Z	Aspirador Ghibli en Chapa Galvanizada	∅ 180	-	-	und.	
COM01-1222ZS	Aspirador Ghibli en Chapa Galvanizada	∅ 200	-	-	und.	
COM01-1222Z	Aspirador Ghibli en Chapa Galvanizada	∅ 220	-	-	und.	
COM01-1223ZS	Aspirador Ghibli en Chapa Galvanizada	∅ 250	-	-	und.	
COM01-1223Z	Aspirador Ghibli en Chapa Galvanizada	∅ 270	-	-	und.	
COM01-1224ZS	Aspirador Ghibli en Chapa Galvanizada	∅ 300	-	-	und.	
COM01-1224Z	Aspirador Ghibli en Chapa Galvanizada	∅ 320	-	-	und.	
COM01-1230Z	Aspirador Ghibli en Chapa Galvanizada	∅ 350	-	-	und.	
COM01-1230ZS	Aspirador Ghibli en Chapa Galvanizada	∅ 400	-	-	und.	

Descripción

Extractor giratorio, que garantiza una notable ayuda a la aspiración de humo.

Material

Fabricado en galvanizado o inoxidable. Con chapa da 0,6 mm.

Utilización



Se utilizan como decoración y extracciones de humo y gases.

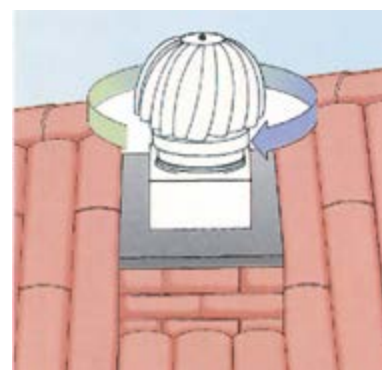

Disponible también en color negro bajo pedido.
Consultar precios y plazos de entrega.



ASPIRADOR GHIBLI EN CHAPA INOX BASE REDONDA

Código	Producto	 (mm)	 Nr	 Nr	UM	€
COM02-1219IS	Aspirador Ghibli en Inox	∅ 100	-	-	und.	
COM02-1229I	Aspirador Ghibli en Inox	∅ 110	-	-	und.	
COM02-1219I	Aspirador Ghibli en Inox	∅ 120	-	-	und.	
COM02-1229IS	Aspirador Ghibli en Inox	∅ 125	-	-	und.	
COM02-1220I	Aspirador Ghibli en Inox	∅ 130	-	-	und.	
COM02-1218IS	Aspirador Ghibli en Inox	∅ 140	-	-	und.	
COM02-1221IS	Aspirador Ghibli en Inox	∅ 150	-	-	und.	
COM02-1220IS	Aspirador Ghibli en Inox	∅ 160	-	-	und.	
COM02-1221I	Aspirador Ghibli en Inox	∅ 175	-	-	und.	
COM02-1218I	Aspirador Ghibli en Inox	∅ 180	-	-	und.	
COM02-1222IS	Aspirador Ghibli en Inox	∅ 200	-	-	und.	
COM02-1222I	Aspirador Ghibli en Inox	∅ 220	-	-	und.	
COM02-1223IS	Aspirador Ghibli en Inox	∅ 250	-	-	und.	
COM02-1223I	Aspirador Ghibli en Inox	∅ 270	-	-	und.	
COM02-1224IS	Aspirador Ghibli en Inox	∅ 300	-	-	und.	
COM02-1224I	Aspirador Ghibli en Inox	∅ 320	-	-	und.	
COM02-1230I	Aspirador Ghibli en Inox	∅ 350	-	-	und.	
COM02-1230IS	Aspirador Ghibli en Inox	∅ 400	-	-	und.	

Descripción

Extractor giratorio, que garantiza una notable ayuda a la aspiración de humo.

Material

Fabricado en inoxidable.

Utilización



Se utilizan como decoración y extracciones de humo y gases.

Disponible también en color negro bajo pedido.

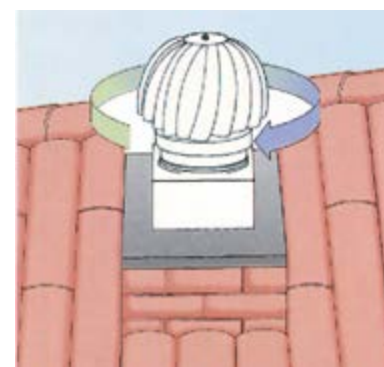
Consultar precios y plazos de entrega.



ASPIRADOR GHIBLI EN CHAPA GALVANIZADA BASE CUADRADA

Código	Producto	 (mm)			UM	€
COM01-1210Z	Aspirador Ghibli en Chapa Galvanizada	170 x 170	-	-	und.	
COM01-1211Z	Aspirador Ghibli en Chapa Galvanizada	220 x 220	-	-	und.	
COM01-1212Z	Aspirador Ghibli en Chapa Galvanizada	270 x 270	-	-	und.	
COM01-1213Z	Aspirador Ghibli en Chapa Galvanizada	320 x 320	-	-	und.	
COM01-1214Z	Aspirador Ghibli en Chapa Galvanizada	370 x 370	-	-	und.	
COM01-1215Z	Aspirador Ghibli en Chapa Galvanizada	420 x 420	-	-	und.	
COM01-1216Z	Aspirador Ghibli en Chapa Galvanizada	470 x 470	-	-	und.	
COM01-1217Z	Aspirador Ghibli en Chapa Galvanizada	520 x 520	-	-	und.	

Descripción

Extractor giratorio, que garantiza una notable ayuda a la aspiración de humo.

Material

Fabricado en acero galvanizado.



Utilización

Se utilizan como decoración y extracciones de humo y gases.



Disponibles también en color negro bajo pedido.
Consultar precios y plazos de entrega.

ASPIRADOR GHIBLI EN INOX BASE CUADRADA

Código	Producto	 (mm)			UM	€
COM02-1210I	Aspirador Ghibli en Inox	170 x 170	-	-	und.	
COM02-1211I	Aspirador Ghibli en Inox	220 x 220	-	-	und.	
COM02-1212I	Aspirador Ghibli en Inox	270 x 270	-	-	und.	
COM02-1213I	Aspirador Ghibli en Inox	320 x 320	-	-	und.	
COM02-1214I	Aspirador Ghibli en Inox	370 x 370	-	-	und.	
COM02-1215I	Aspirador Ghibli en Inox	420 x 420	-	-	und.	
COM02-1216I	Aspirador Ghibli en Inox	470 x 470	-	-	und.	
COM02-1217I	Aspirador Ghibli en Inox	520 x 520	-	-	und.	

Descripción

Extractor giratorio, que garantiza una notable ayuda a la aspiración de humo.

Material

Fabricado en inoxidable.

Utilización

Se utilizan como decoración y extracciones de humo y gases.



Disponibles también en color negro bajo pedido.
Consultar precios y plazos de entrega.

ASPIRADOR GALVANIZADO DAK TURBO

Código	Producto	↗ (mm)	Nr	Nr	UM	€
COM02-1619ZG	Aspirador Galvanizado Dak-Turbo	∅ 120	-	-	und.	
COM02-1621ZSG	Aspirador Galvanizado Dak-Turbo	∅ 150	-	-	und.	
COM02-1622ZSG	Aspirador Galvanizado Dak-Turbo	∅ 200	-	-	und.	
COM02-1623ZSG	Aspirador Galvanizado Dak-Turbo	∅ 250	-	-	und.	
COM02-1624ZSG	Aspirador Galvanizado Dak-Turbo	∅ 300	-	-	und.	

ASPIRADOR INOX DAK TURBO

Código	Producto	↗ (mm)	Nr	Nr	UM	€
COM02-1619I	Aspirador Inox Dak-Turbo	∅ 120	-	-	und.	
COM02-1621IS	Aspirador Inox Dak-Turbo	∅ 150	-	-	und.	
COM02-1622IS	Aspirador Inox Dak-Turbo	∅ 200	-	-	und.	
COM02-1623IS	Aspirador Inox Dak-Turbo	∅ 250	-	-	und.	
COM02-1624IS	Aspirador Inox Dak-Turbo	∅ 300	-	-	und.	

Descripción

El aspirador Dak-Turbo es una turbina ecológica que funciona sin motor. Es un producto Top Quality.

Tiene una capacidad de un 20% de aspiración respecto a los aspiradores Ghibli. Totalmente desmontable.

Material

Realizados en acero inox 304 y acero galvanizado con espesor de 0,6 mm. Eje central de 8 mm con casquillo Inox y dos rodamientos de 8 x 22. Inox 100% por 100%.

Utilización

Se utiliza para extracción de humos y gases.

Disponible también en color negro bajo pedido.









Consultar precios y plazos de entrega.



GALERIA FOTO



ASPIRADOR ESTATICOS INOX Y LACADOS

 (cm)	 (cm)	 (cm)	 (cm)	 (cm)	 (cm)	 (cm)	 (cm)	 (cm)
20 x 20	65 x 55	85 x 85	105 x 35	120 x 35	130 x 80	145 x 95	160 x 100	180 x 30
25 x 20	65 x 60	90 x 20	105 x 40	120 x 40	130 x 85	145 x 100	165 x 20	180 x 35
25 x 25	65 x 65	90 x 25	105 x 45	120 x 45	130 x 90	150 x 20	165 x 25	180 x 40
30 x 20	70 x 20	90 x 30	105 x 50	120 x 50	130 x 95	150 x 25	165 x 30	180 x 45
30 x 25	70 x 25	90 x 35	105 x 55	120 x 55	130 x 100	150 x 30	165 x 35	180 x 50
30 x 30	70 x 30	90 x 40	105 x 60	120 x 60	135 x 20	150 x 35	165 x 40	180 x 55
35 x 20	70 x 35	90 x 45	105 x 65	120 x 65	135 x 25	150 x 40	165 x 45	180 x 60
35 x 25	70 x 40	90 x 50	105 x 70	120 x 70	135 x 30	150 x 45	165 x 50	180 x 65
35 x 30	70 x 45	90 x 55	105 x 75	120 x 75	135 x 35	150 x 50	165 x 55	180 x 70
35 x 35	70 x 50	90 x 60	105 x 80	120 x 80	135 x 40	150 x 55	165 x 60	180 x 75
40 x 20	70 x 55	90 x 65	105 x 85	120 x 85	135 x 45	150 x 60	165 x 65	180 x 80
40 x 25	70 x 60	90 x 70	105 x 90	120 x 90	135 x 50	150 x 65	165 x 70	180 x 85
40 x 30	70 x 65	90 x 75	105 x 95	120 x 95	135 x 55	150 x 70	165 x 75	180 x 90
40 x 35	70 x 70	90 x 80	105 x 100	120 x 100	135 x 60	150 x 75	165 x 80	180 x 95
40 x 40	75 x 20	90 x 85	110 x 20	125 x 20	135 x 65	150 x 80	165 x 85	180 x 100
45 x 20	75 x 25	90 x 90	110 x 25	125 x 25	135 x 70	150 x 85	165 x 90	185 x 20
45 x 25	75 x 30	95 x 20	110 x 30	125 x 30	135 x 75	150 x 90	165 x 95	185 x 25
45 x 30	75 x 35	95 x 25	110 x 35	125 x 35	135 x 80	150 x 95	165 x 100	185 x 30
45 x 35	75 x 40	95 x 30	110 x 40	125 x 40	135 x 85	150 x 100	170 x 20	185 x 35
45 x 40	75 x 45	95 x 35	110 x 45	125 x 45	135 x 90	155 x 20	170 x 25	185 x 40
45 x 45	75 x 50	95 x 40	110 x 50	125 x 50	135 x 95	155 x 25	170 x 40	185 x 45
50 x 20	75 x 55	95 x 45	110 x 55	125 x 55	135 x 100	155 x 30	170 x 45	185 x 50
50 x 25	75 x 60	95 x 50	110 x 60	120 x 100	140 x 20	155 x 35	170 x 50	185 x 55
50 x 30	75 x 65	95 x 55	110 x 65	125 x 20	140 x 25	155 x 40	170 x 55	185 x 60
50 x 35	75 x 70	95 x 60	110 x 70	125 x 25	140 x 30	155 x 45	170 x 60	185 x 65
50 x 40	75 x 75	95 x 65	110 x 75	125 x 30	140 x 35	155 x 50	170 x 65	185 x 70
50 x 45	80 x 20	95 x 70	110 x 80	125 x 35	140 x 40	155 x 55	170 x 70	185 x 75
50 x 50	80 x 25	95 x 75	110 x 85	125 x 40	140 x 45	155 x 60	170 x 75	185 x 80
55 x 20	80 x 30	95 x 80	110 x 90	125 x 45	140 x 50	155 x 65	170 x 80	185 x 85
55 x 25	80 x 35	95 x 85	110 x 95	125 x 50	140 x 55	155 x 70	170 x 85	185 x 90
55 x 30	80 x 40	95 x 90	110 x 100	125 x 55	140 x 60	155 x 75	170 x 90	185 x 95
55 x 35	80 x 45	95 x 95	115 x 20	125 x 60	140 x 65	155 x 80	170 x 95	185 x 100
55 x 40	80 x 50	100 x 20	115 x 25	125 x 65	140 x 70	155 x 85	170 x 100	190 x 20
55 x 45	80 x 55	100 x 25	115 x 30	125 x 70	140 x 75	155 x 90	175 x 20	190 x 25
55 x 50	80 x 60	100 x 30	115 x 35	125 x 75	140 x 80	155 x 95	175 x 25	190 x 30
55 x 55	80 x 65	100 x 35	115 x 35	125 x 80	140 x 85	155 x 100	175 x 30	190 x 35
60 x 20	80 x 70	100 x 40	115 x 40	125 x 85	140 x 90	160 x 20	175 x 35	190 x 40
60 x 25	80 x 75	100 x 45	115 x 45	125 x 90	140 x 95	160 x 25	175 x 40	190 x 45
60 x 30	80 x 80	100 x 50	115 x 50	125 x 95	140 x 100	160 x 30	175 x 45	190 x 50
60 x 35	85 x 20	100 x 55	115 x 55	125 x 100	145 x 20	160 x 35	175 x 50	190 x 55
60 x 40	85 x 25	100 x 60	115 x 60	130 x 20	145 x 25	160 x 40	175 x 55	190 x 60
60 x 45	85 x 30	100 x 65	115 x 65	130 x 25	145 x 30	160 x 45	175 x 60	190 x 65
60 x 50	85 x 35	100 x 70	115 x 70	130 x 30	145 x 35	160 x 50	175 x 65	190 x 70
60 x 55	85 x 40	100 x 75	115 x 75	130 x 35	145 x 40	160 x 55	175 x 70	190 x 75
60 x 60	85 x 45	100 x 80	115 x 80	130 x 40	145 x 45	160 x 60	175 x 75	190 x 80
65 x 20	85 x 50	100 x 85	115 x 85	130 x 45	145 x 60	160 x 65	175 x 80	190 x 85
65 x 25	85 x 55	100 x 90	115 x 90	130 x 50	145 x 65	160 x 70	175 x 85	190 x 90
65 x 30	85 x 60	100 x 95	115 x 95	130 x 55	145 x 70	160 x 75	175 x 90	190 x 95
65 x 35	85 x 65	100 x 100	115 x 100	130 x 60	145 x 75	160 x 80	175 x 95	190 x 100
65 x 40	85 x 70	105 x 20	120 x 20	130 x 65	145 x 80	160 x 85	175 x 100	195 x 20
65 x 45	85 x 75	105 x 25	120 x 25	130 x 70	145 x 85	160 x 90	180 x 20	195 x 25
65 x 50	85 x 80	105 x 30	120 x 30	130 x 75	145 x 90	160 x 95	180 x 25	195 x 30

Descripción

Los aspiradores estáticos se fabrican en tres modelos:

Foto Inox : Las aspas quedan a línea de la chimenea y la base se encastra. (Foto 1)

Foto lacado en blanco : Las aspas quedan a línea de chimenea con base atornillable. (Foto 2)

Foto lacado en negro : Las aspas sobresalen a la chimenea y la base se encastra. (Foto 3)

En todos los casos hay que atornillar la base con varios tornillos dependiendo de la medida.

Material

Realizados en acero inox con espesor de 0,8 mm y lacados de 1 mm.

Utilización

Se utilizan como decoración y extracciones de humo y gases.

ASPIRADOR ESTATICOS INOX Y LACADOS





 (cm)	 (cm)	 (cm)	 (cm)
195 x 35	210 x 40	225 x 45	240 x 50
195 x 40	210 x 45	225 x 50	240 x 55
195 x 45	210 x 50	225 x 55	240 x 60
195 x 50	210 x 55	225 x 60	240 x 65
195 x 55	210 x 60	225 x 65	240 x 70
195 x 60	210 x 65	225 x 70	240 x 75
195 x 65	210 x 70	225 x 75	240 x 80
195 x 70	210 x 75	225 x 80	240 x 85
195 x 75	210 x 80	225 x 85	240 x 90
195 x 80	210 x 85	225 x 90	240 x 95
195 x 85	210 x 90	225 x 95	240 x 100
195 x 90	210 x 95	225 x 100	245 x 20
195 x 95	210 x 100	230 x 20	245 x 25
195 x 100	215 x 20	230 x 25	245 x 30
200 x 20	215 x 25	230 x 30	245 x 35
200 x 25	215 x 30	230 x 35	245 x 40
200 x 30	215 x 35	230 x 40	245 x 45
200 x 35	215 x 40	230 x 45	245 x 50
200 x 40	215 x 45	230 x 50	245 x 55
200 x 45	215 x 50	230 x 55	245 x 60
200 x 50	215 x 55	230 x 60	245 x 65
200 x 55	215 x 60	230 x 65	245 x 70
200 x 60	215 x 65	230 x 70	245 x 75
200 x 65	215 x 70	230 x 75	245 x 80
200 x 70	215 x 75	230 x 80	245 x 85
200 x 75	215 x 80	230 x 85	245 x 90
200 x 80	215 x 85	230 x 90	245 x 95
200 x 85	215 x 90	230 x 95	245 x 100
200 x 90	215 x 95	230 x 100	250 x 20
200 x 95	215 x 100	235 x 20	250 x 25
200 x 100	220 x 20	235 x 25	250 x 30
205 x 20	220 x 25	235 x 30	250 x 35
205 x 25	220 x 30	235 x 35	250 x 40
205 x 30	220 x 35	235 x 40	250 x 45
205 x 35	220 x 40	235 x 45	250 x 50
205 x 40	220 x 45	235 x 50	250 x 55
205 x 45	220 x 50	235 x 55	250 x 60
205 x 50	220 x 55	235 x 60	250 x 65
205 x 55	220 x 60	235 x 65	250 x 70
205 x 60	220 x 65	235 x 70	250 x 75
205 x 65	220 x 70	235 x 75	250 x 80
205 x 70	220 x 75	235 x 80	250 x 85
205 x 75	220 x 80	235 x 85	250 x 90
205 x 80	220 x 85	235 x 90	250 x 95
205 x 85	220 x 90	235 x 95	250 x 100
205 x 90	220 x 95	235 x 100	
205 x 95	220 x 100	240 x 20	
205 x 100	225 x 20	240 x 25	
210 x 20	225 x 25	240 x 30	
210 x 25	225 x 30	240 x 35	
210 x 30	225 x 35	240 x 40	
210 x 35	225 x 40	240 x 45	

Foto 1



Foto 2



Foto 3



N.B.: En todos los casos hay que atornillar la base con varios tornillos dependiendo de la medida.

CINTA BIOADHESIVA

Código	Producto	(m)	Nr	Nr	UM	€
LUC70-9057	Duoband - Cinta bioadhesiva	50 mm x 50	24	-	und.	

Descripción

Cinta bio-adhesiva.
Embalado en plástico.

Material

Realizado en papel con adhesivo de acrilato.

Utilización

Se utiliza como adhesivo para la superposición de la lámina transpirable y la membrana de freno vapor.



CINTA BITUMINOSA ADHESIVA MULTIUSOS

Código	Producto	(mm)	Nr	Nr	UM	€
LUC70-9110A	Cinta Multiuso Adhesiva Color Alu	10 x 1000	6	-	rol.	
LUC70-9115A	Cinta Multiuso Adhesiva Color Alu	15 x 1000	4	-	rol.	
LUC70-9122A	Cinta Multiuso Adhesiva Color Alu	22,5 x 1000	2	-	rol.	
LUC70-9130A	Cinta Multiuso Adhesiva Color Alu	30 x 1000	2	-	rol.	
LUC70-9110G	Cinta Multiuso Adhesiva Color Grafiti	10 x 1000	6	-	rol.	
LUC70-9115G	Cinta Multiuso Adhesiva Color Grafiti	15 x 1000	4	-	rol.	
LUC70-9122G	Cinta Multiuso Adhesiva Color Grafiti	22,5 x 1000	2	-	rol.	
LUC70-9130G	Cinta Multiuso Adhesiva Color Grafiti	30 x 1000	2	-	rol.	
LUC70-9110T	Cinta Multiuso Adhesiva Color Teja	10 x 1000	6	-	rol.	
LUC70-9115T	Cinta Multiuso Adhesiva Color Teja	15 x 1000	4	-	rol.	
LUC70-9122T	Cinta Multiuso Adhesiva Color Teja	22,5 x 1000	2	-	rol.	
LUC70-9130T	Cinta Multiuso Adhesiva Color Teja	30 x 1000	2	-	rol.	

Descripción

Cinta de goma de betún, autoadhesiva con film de aluminio reforzado e impermeable.

Material



Realizado en bituminoso adhesivo.

Utilización

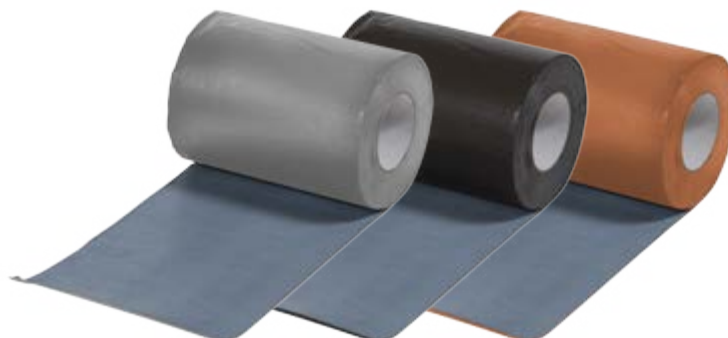
Se utiliza para sellar asfalto, paredes, fibroHormigón, componentes en metal o plástico para tejado, lucernas, canales pluviales, tejas.

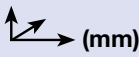

SOPORTE LISTÓN

Código	Producto	 (mm)	 Nr	 Nr	UM	€
LUC70-9067	Soporte Listón	única	100	-	und.	

Descripción

Soporte para fijación de los listones de la cumbrera.

Material



Realizado en acero galvanizado.

Utilización

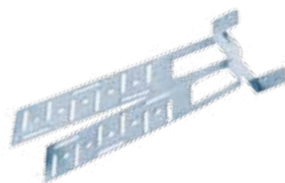
Se utiliza para asegurar la fijación del listón en la cumbrera.

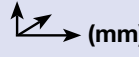

GANCHO PARA CUMBRERA

Código	Producto	 (mm)	 Nr	 Nr	UM	€
LUC70-9066	Gancho para cumbrera Hormigón	-	50	-	und.	
LUC70-9066B	Gancho para cumbrera rojo	-	50	-	und.	

Descripción

Gancho para cumbrera color rojo.

Material



Realizado en acero galvanizado.

Utilización

Se utiliza para la sujeción de las tejas de cumbrera al listón.

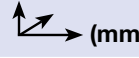

GANCHOS PARA CUBIERTA

Código	Producto	 (mm)	 Nr	 Nr	UM	€
LUC70-1204	Ganchos para cubierta \varnothing 6 mm	170 x 44 x 20	250	-	und.	
LUC70-1205	Ganchos para cubierta \varnothing 6 mm	190 x 52 x 20	250	-	und.	
LUC70-1223	Ganchos para cubierta \varnothing 6 mm	280 x 120 x 20	125	-	und.	
LUC70-1224	Ganchos para cubierta \varnothing 6 mm	300 x 120 x 20	125	-	und.	

Descripción

Gancho para teja.

Material

Realizado en acero galvanizado.

Utilización

Se utiliza para la vinculación de las tejas, evitando que resbalen.



GANCHO PARA TEJAS

Código	Producto	 (mm)	 Nr	 Nr	UM	€
LUC70-1105	Gancho para Teja Codo Cobre	20 x 90 x 20 esp. 10 / 10	100	50000	und.	
LUC70-1106	Gancho para Teja Codo Cobre (primera hilera)	200 x 20 esp. 10 / 10	20	20000	und.	
LUC70-1105P	Gancho para Teja Codo Prelacado	20 x 90 x 20 esp. 10 / 10	100	50000	und.	
LUC70-1106P	Gancho para Teja Codo Prelacado (primera hilera)	200 x 20 esp. 10 / 10	20	20000	und.	

Descripción

Gancho para teja.

Material



Realizado en chapa prelacada y acero revestido en cobre.

Utilización

Se utiliza para la vinculación de las tejas, evitando que resbalen.



CIERRATEJA UNIVERSAL

Código	Producto	 (mm)			UM	€
TER13-1650	Cierrateja Universal en Plástico Negro	500 x 110	200	4000	m	
TER13-1651	Cierrateja Universal en Plástico Negro	1000 x 110	150	6000	m	
TER13-1652	Cierrateja Universal en Plástico Negro	1000 x 60	200	4500	m	
TER13-1651P	Cierrateja Universal en Plástico Rojo	1000 x 110	150	6000	m	
TER13-1652P	Cierrateja Universal en Plástico Rojo	1000 x 60	200	4500	m	
TER13-1653	Cierrateja Universal en Plástico Negro	500 x 150	200	2500	m	

Descripción

Elemento adaptable al perfil de tejas.

Material



Realizado en PP (polipropileno).

Utilización

Se utiliza para el paso de aire en la cámara de ventilación y evita la intrusión de insectos, roedores o aves pequeñas bajo el azulejo.



LISTELO PERFORADO

Código	Producto	 (mm)			UM	€
TER13-1651LR	Listelo Perforado Rojo	1000 x 25	50	6000	m	
TER13-1651LN	Listelo Perforado Negro	1000 x 25	50	6000	m	

Descripción

Listelo perforado para techos ventilados.

Material



Realizado en PP (polipropileno).

Utilización

Se utiliza para techos ventilados, para una correcta ventilación debajo de las baldosas o azulejos.



CIERRATEJA PERFORADO

Código	Producto	 (mm)			UM	€
TER13-1651AR	Cierrateja Perforado Rojo	1000 x 25 + 55	50	6000	m	
TER13-1651AN	Cierrateja Perforado Negro	1000 x 25 + 55	50	6000	m	

Descripción

Cierrateja con listelo perforado para techos ventilados.

Material



Realizado en PP (polipropileno).

Utilización

Se utiliza para techos ventilados, para una correcta ventilación debajo de las baldosas o azulejos.



PROTEGE-MUROS

Código	Rif.	Producto	 (mm)	 Nr	 Nr	UM	€
BOC15-1671	01	Protege-Muros en Plástico	500 x 80	100	1000	m	
BOC15-1672	02	Protege-Muros en Carboinox	500 x 100	30	900	m	
BOC15-1673	03	Protege-Muros en Acero Inox	1000 x 100	25	750	m	

01

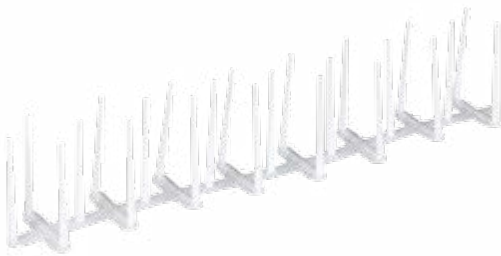

Descripción

Protege-muros de 30 púas, H.80 mm y de 500 mm. De fácil aplicación, se puede utilizar en marcos o cornisas de ancho 60 mm mínimo.

Material

Realizado en PP (polipropileno).

Utilización

Se utiliza para la parada y anidación de las aves en las cornisas, marcos de las ventanas y elementos arquitectónicos.

02

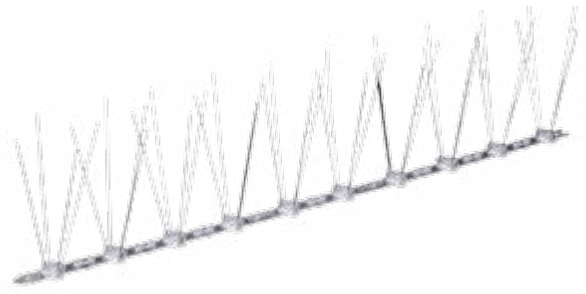

Descripción

Protege-muros de 36 púas, H.110 mm y de 500 mm. Compuesta de una base de policarbonato y púas en acero inox. De fácil aplicación, se puede utilizar en marcos o cornisas de ancho 60 mm mínimo.

Material

Realizado en policarbonato y acero inox AISI 302 de diámetro 1,0 mm.

Utilización

Se utiliza para la parada y anidación de las aves en las cornisas, marcos de las ventanas y elementos arquitectónicos.

03



Descripción

Protege-muros de 66 púas, H.100 mm y de 1000 mm. Compuesta de una base de 20 mm en acero flexible y púas en inox.



Material

Realizado en acero inox AISI 304 en la base, y acero inox AISI 201 en las púas de 1,3 mm.

Utilización

Se utiliza para la parada y anidación de las aves en las cornisas, marcos de las ventanas y elementos arquitectónicos.

PROTEGE-MUROS AJUSTABLE

Código	Producto	 (mm)			UM	€
BOC15-1672G	Protege-Muros en Carboinox Ajustable	310 x 20 x 110	5,2 m	540	cj.	

Descripción

Protege-muros de 36 púas, H.110 mm y de 310 mm.
Compuesta de una base en policarbonato y púas en inox.
En cajas de 27 piezas.

Material



Realizado en policarbonato y acero inox.

Utilización

Se utiliza para la parada y anidación de las aves en las cornisas, marcos de las ventanas y elementos arquitectónicos.



RESPIRADERO PARA TEJAS (PLANAS)

Código	Producto	 (mm)			UM	€
BOC03-1101	Respiradero para Tejas Planas Negro	361 x 353 x 74	10	420	und.	
BOC03-1102	Respiradero para Tejas Planas Marrón	361 x 353 x 74	10	420	und.	
BOC03-1103	Respiradero para Tejas Planas Rojo	361 x 353 x 74	10	420	und.	
BOC03-1103A	Respiradero para Tejas Planas Artesanal	361 x 353 x 74	10	420	und.	

Descripción

Respiradero triangular para facilitar la aireación de la buhardilla en la estructura de techo ventilado.

Material

Realizado en ABS.

Utilización

Se utiliza para la completa evacuación de los vapores que se forman bajo los tejados impermeabilizantes y humidificación de la capa aislante.



CERRAMIENTO IMPERMEABLE EN ALUMINIO

Código	Producto	↗ (mm)	Nr	Nr	UM	€
LUC70-9064	Cerramiento Impermeable en Aluminio	(a) 320 mm x (b) 5 m	4	120	und.	
LUC70-9065	Cerramiento Impermeable en Aluminio	(a) 370 mm x (b) 5 m	4	96	und.	

Descripción

Cerramiento cumbre, tejido de microfibra de PP especialmente flexible.

Los laterales en aluminio prebarnizado con barniz anti u.v..

Material

Realizado en polipropileno plisado en aluminio.

Utilización

Se utiliza para favorecer la ventilación de la cumbre.

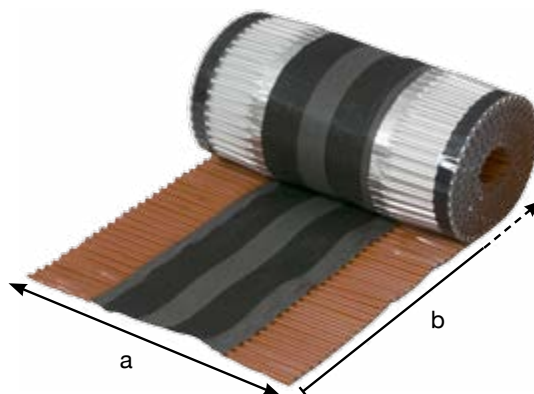

CERRAMIENTO IMPERMEABLE EN ALUMINIO LIGHT

Código	Producto	↗ (mm)	Nr	Nr	UM	€
LUC70-9059	Cerramiento Impermeable en Aluminio Light	(a) 300 mm x (b) 10 m	12	84	und.	
LUC70-9059B	Cerramiento Impermeable en Aluminio Light	(a) 380 mm x (b) 10 m	12	84	und.	

Descripción

Cerramiento cumbre Light, tejido de microfibra de PP especialmente flexible.

Los laterales en aluminio prebarnizado con barniz anti u.v..

Material

Realizado en polipropileno plisado en aluminio.

Utilización

Se utiliza para favorecer la ventilación de la cumbre.

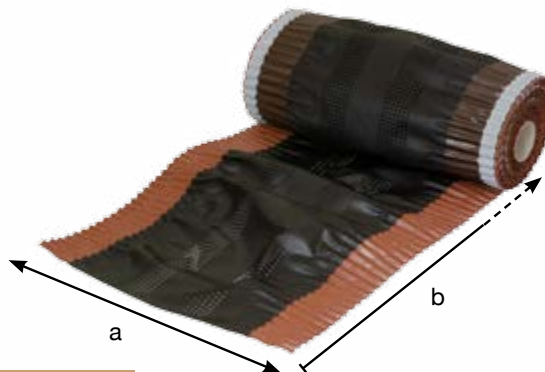

ACCESORIO EN ALUMINIO BITUMINOSO

Código	Producto	↗ (mm)	Nr	Nr	UM	€
LUC46-1098	Accesorio en Aluminio y Butílico Teja	300 x 5000	2	108	und.	

Descripción

Rollo de ajuste.

Material



Realizado en aluminio y butílico o plomo y butílico.

Utilización

Se utiliza para conectar en el techo, chimeneas, conductos de ventilación, claraboyas y respiraderos en general.



CANALES AJUSTABLES PARA CHIMENEAS

Código	Producto	 (cm)	Nr 	Nr 	UM	€
LUC21-1088P	Canal Ajustable Pre barnizado con Plomo	da 18x18 a 30x30	6	60	und.	
LUC21-1089P	Canal Ajustable Pre barnizado con Plomo	da 30x30 a 50x50	6	60	und.	
LUC21-1090P	Canal Ajustable Pre barnizado con Plomo	da 50x50 a 80x80	6	60	und.	
LUC41-1085	Canal Ajustable Galvanizado con Plomo	da 18x18 a 30x30	6	60	und.	
LUC41-1086	Canal Ajustable Galvanizado con Plomo	da 30x30 a 50x50	6	60	und.	
LUC41-1087	Canal Ajustable Galvanizado con Plomo	da 50x50 a 80x80	6	60	und.	

Descripción

Canal ajustable en 4 lados para chimeneas con falda de plomo.

Material



Realizado en galvanizado o cobre.

Utilización

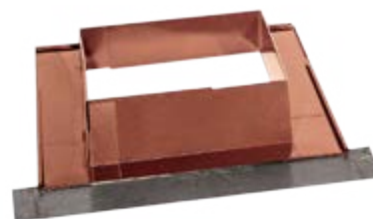
Se utiliza para conectar los elementos de la chimenea en el tejado.



JOINT PLUS

Código	Producto	 (mm)	Nr 	Nr 	UM	€
LUC21-1091P	Joint Plus Marrón	900 x 750	5	60	und.	

Descripción

Canal ajustable pintado de color marrón o cobre, con goma elástica de diámetro de 100 a 300 mm.

Material

Realizada en prelacada con goma negra en EPDM.

Utilización

Se utiliza para colocar en cualquier tipo de tejado, es una solución para colocar entre la chimenea y la cubierta.



RASTREL

Código	Producto	 (mm)	Nr 	Nr 	UM	€
PRO05-1840	Rastrel bajo teja	2000	50	40	m	

Descripción

Listón para colocar el tejado.

Material



Fabricado en PP.

Utilización

Se utiliza como listelo para tejado.



SKY LINE 2.0

Código	Producto	 (mm)	 Nr	 Nr	UM	€
LUC03-1030	Ventana Universal Sky Line 2.0 en Aluminio	450 x 550	1	15	und.	
LUC03-1031	Ventana Universal Sky Line 2.0 en Aluminio	480 x 720	1	15	und.	
LUC03-1028	Ventana Universal Sky Line 2.0 en Aluminio	480 x 900	1	15	und.	
LUC03-1033	Ventana Universal Sky Line 2.0 en Aluminio	550 x 720	1	15	und.	
LUC03-1029	Ventana Universal Sky Line 2.0 en Aluminio	900 x 480	1	15	und.	

Descripción

Ventana para ático con doble cristal (cristal templado), puente térmico 4-9-4 mm.

Marco de abeto lacado, manilla de aluminio.

Disponible en diferentes medidas.

Material



Pintada de color marrón oscuro, con madera maciza de abeto, vidrio templado y aluminio.

Utilización

Se utiliza en tejados.



SKY ONE 2.0

Código	Producto	 (mm)	 Nr	 Nr	UM	€
LUC03-1190	Lucera Universal Sky One 2.0 Marrón	450 x 550	1	20	und.	
LUC03-1191	Lucera Universal Sky One 2.0 Roja	450 x 550	1	20	und.	

Descripción

Lucera para ático de vidrio templado de 4 mm.
Marco de abeto lacado, manilla de aluminio.
Disponible en diferentes medidas.

Material



Pintada de color marrón oscuro, con madera maciza de abeto, vidrio templado y aluminio.

Utilización

Se utiliza en tejados.



RECAMBIO MARCO Y VIDRIO

Código	Producto	 (mm)*	 Nr	 Nr	UM	€
Recambio Vidrio SKY LINE						
LUC13-1035A	Recambio de Marco y Vidrio	450 x 550	1	-	und.	
LUC13-1035B	Recambio de Marco y Vidrio	480 x 720	1	-	und.	
LUC13-1035C	Recambio de Marco y Vidrio	480 x 900	1	-	und.	
LUC13-1035E	Recambio de Marco y Vidrio	550 x 720	1	-	und.	
LUC13-1035F	Recambio de Marco y Vidrio	720 x 480	1	-	und.	
LUC13-1035D	Recambio de Marco y Vidrio	900 x 480	1	-	und.	
Recambio Vidrio SKY ONE						
LUC13-1195M	Recambio de Marco y Vidrio Marrón	450 x 550	1	-	und.	
LUC13-1195R	Recambio de Marco y Vidrio Rojo	450 x 550	1	-	und.	

Descripción

Recambio de cristal y marco para Sky Line 2.0 y Sky One 2.0.

Material



Pintada en color oscuro marrón o rojo, madera de abeto y vidrio templado.

Utilización

Se utiliza para la sustitución debido a la rotura.



FENSTRO

Código	Producto	 (mm)	 Nr	 Nr	UM	€
ROOF03-4040	Ventana Fenstro	450 x 550	1	11	und.	
ROOF03-4041	Ventana Fenstro	450 x 730	1	11	und.	
ROOF03-4042	Ventana Fenstro	480 x 900	1	10	und.	
ROOF03-4043	Ventana Fenstro	900 x 480	1	10	und.	

Descripción

Ventana versátil, que se puede abrir horizontal o vertical. Excepto el código 4043 (900 x 480), que solo se abre en sentido horizontal.

Material

Fabricada con madera de pino nórdico y aluminio, tapajuntas integrado, cristal aislante 3-8-3 mm., con manilla de acero.

Utilización

Se utiliza en tejados.



DK 500V

Código	Producto	 (mm)	Nr	Nr	UM	€
ROOF1-4010V	DK 500V	550 x 780	1	12	und.	
ROOF1-4011V	DK 500V	550 x 980	1	12	und.	
ROOF1-4017V	DK 500V	660 x 980	1	12	und.	
ROOF1-4012V	DK 500V	660 x 1180	1	12	und.	
ROOF1-4013V	DK 500V	780 x 980	1	9	und.	
ROOF1-4014V	DK 500V	780 x 1180	1	9	und.	
ROOF1-4015V	DK 500V	780 x 1400	1	9	und.	
ROOF1-4018V	DK 500V	940 x 980	1	9	und.	
ROOF1-4016V	DK 500V	1140 x 1180	1	9	und.	
ROOF1-4019V	DK 500V	1340 x 980	1	9	und.	

Descripción

Ventana con apertura basculante, con marco superior, sistema de ventilación y asa regulable para dos aberturas, en la parte inferior de la ventana, a fin de de garantizar un suministro constante de aire fresco.

Material



Realizada en aluminio lacado, marco de madera interna de pino, tratada con pintura, cristal transparente de puente térmico 4-16-4 mm.

Utilización

Se utiliza en los áticos.



TAPAJUNTAS UNIVERSAL

Código	Producto	 (mm)	 Nr	 Nr	UM	€
ROOF4-4060V	Tapajuntas Universal	550 x 780	1	-	und.	
ROOF4-4061V	Tapajuntas Universal	550 x 980	1	-	und.	
ROOF4-4067V	Tapajuntas Universal	660 x 980	1	-	und.	
ROOF4-4062V	Tapajuntas Universal	660 x 1180	1	-	und.	
ROOF4-4063V	Tapajuntas Universal	780 x 980	1	-	und.	
ROOF4-4064V	Tapajuntas Universal	780 x 1180	1	-	und.	
ROOF4-4065V	Tapajuntas Universal	780 x 1400	1	-	und.	
ROOF4-4068V	Tapajuntas Universal	940 x 980	1	-	und.	
ROOF4-4066V	Tapajuntas Universal	1140 x 1180	1	-	und.	
ROOF4-4069V	Tapajuntas Universal	1340 x 980	1	-	und.	

Descripción

Tapajuntas para ventana DK 500V.

Material

Fabricado en aluminio con recubrimiento.

Utilización

Se utiliza para la perfecta instalación de las ventanas DK 500V, se adapta a cualquier tejado, con un espesor de hasta 120 mm y permite una fácil instalación de la ventana.



MOTOR

Código	Producto	 (mm)	Nr	Nr	UM	€
ROOF8-4100	Motor Eléctrico 230V - Gris		1	-	und.	
ROOF8-4105	Motor Eléctrico 24V - Gris		1	-	und.	

Descripción

Motor para ventanas DK500.

Material

Realizado en plástico.

Utilización

Se utiliza para la apertura de las ventanas.

Disponible en 24 V y 230 V.



CENTRALITA

Código	Producto	 (mm)	Nr	Nr	UM	€
ROOF8-4119	Centralita max 3 motores 24 V preparado para mando a distancia	150 x 80 x 55 mm	1	1	und.	
ROOF8-4120	Kit de control remoto para todos los controladores	-	1	1	und.	

Descripción

Centralita para motores y sensores, DK 500V.

Material

Realizado en plástico.

Utilización

Se utiliza como unidad de control de 24 V, para conectar el sistema de automatización de las ventanas.



SENSOR

Código	Producto	 (mm)	Nr	Nr	UM	€
ROOF8-4110	Sensor Lluvia	única	1	-	und.	
ROOF8-4111	Sensor Viento	única	1	-	und.	

Descripción

Sensor lluvia/viento para las ventas de tejado DK 500V.

Material



Realizado en plástico.

Utilización

Se utiliza para el bloqueo de la ventana en caso de lluvia o viento.



CORTINA SOMBRA EXTERNA

Código	Producto	 (mm)	 Nr	 Nr	UM	€
ROOF5-4081TE	Cortina Sombra	550 x 780	1	-	und.	
ROOF5-4081TE	Cortina Sombra	550 x 980	1	-	und.	
ROOF5-4082TE	Cortina Sombra	660 x 980	1	-	und.	
ROOF5-4082TE	Cortina Sombra	660 x 1180	1	-	und.	
ROOF5-4085TE	Cortina Sombra	780 x 980	1	-	und.	
ROOF5-4085TE	Cortina Sombra	780 x 1180	1	-	und.	
ROOF5-4085TE	Cortina Sombra	780 x 1400	1	-	und.	
ROOF5-4086TE	Cortina Sombra	1140 x 1180	1	-	und.	
ROOF5-4089TE	Cortina Sombra	1340 x 980	1	-	und.	

Descripción

Cortina sombra gris muy resistente en el exterior.
Es muy resistente para proteger del sol en los meses de verano.

Material



Fabricada en Fibra de vidrio.

Utilización

Se utiliza como protector solar.



PERSIANA PARA VENTANA DK 500V

Código	Producto	 (mm)	 Nr	 Nr	UM	€
ROOF5-4080A	Persianas de la Ventana	550 x 780	1	-	und.	
ROOF5-4081A	Persianas de la Ventana	550 x 980	1	-	und.	
ROOF5-4087A	Persianas de la Ventana	660 x 980	1	-	und.	
ROOF5-4082A	Persianas de la Ventana	660 x 1180	1	-	und.	
ROOF5-4083A	Persianas de la Ventana	780 x 980	1	-	und.	
ROOF5-4084A	Persianas de la Ventana	780 x 1180	1	-	und.	
ROOF5-4085A	Persianas de la Ventana	780 x 1400	1	-	und.	
ROOF5-4088A	Persianas de la Ventana	940 x 980	1	-	und.	
ROOF5-4086A	Persianas de la Ventana	1140 x 1180	1	-	und.	
ROOF5-4089A	Persianas de la Ventana	1340 x 980	1	-	und.	

Descripción

Persiana enrollable motorizada para ventanas DK 500V.

Material

Fabricada en plástico.



Utilización

Se utiliza para las ventanas, en el exterior.



CORTINA SOMBRA INTERNA AZUL Y BEIGE

Código	Producto	 (mm)	Nr	Nr	UM	€
ROOF5-4080O	Cortina Sombra Azul	550 x 780	1	-	und.	
ROOF5-4080O	Cortina Sombra Azul	550 x 980	1	-	und.	
ROOF5-4082O	Cortina Sombra Azul	660 x 980	1	-	und.	
ROOF5-4082O	Cortina Sombra Azul	660 x 1180	1	-	und.	
ROOF5-4083O	Cortina Sombra Azul	780 x 980	1	-	und.	
ROOF5-4083O	Cortina Sombra Azul	780 x 1180	1	-	und.	
ROOF5-4083O	Cortina Sombra Azul	780 x 1400	1	-	und.	
NON DISP.	Cortina Sombra Azul	940 x 980	-	-	und.	
ROOF5-4086O	Cortina Sombra Azul	1140 x 1180	1	-	und.	
ROOF5-4089O	Cortina Sombra Azul	1340 x 980	1	-	und.	
ROOF5-4080OB	Cortina Sombra Beige	550 x 780	1	-	und.	
ROOF5-4080OB	Cortina Sombra Beige	550 x 980	1	-	und.	
ROOF5-4082OB	Cortina Sombra Beige	660 x 980	1	-	und.	
ROOF5-4082OB	Cortina Sombra Beige	660 x 1180	1	-	und.	
ROOF5-4083OB	Cortina Sombra Beige	780 x 980	1	-	und.	
ROOF5-4083OB	Cortina Sombra Beige	780 x 1180	1	-	und.	
ROOF5-4083OB	Cortina Sombra Beige	780 x 1400	1	-	und.	
NON DISP.	Cortina Sombra Beige	940 x 980	-	-	und.	
ROOF5-4086OB	Cortina Sombra Beige	1140 x 1180	1	-	und.	
ROOF5-4089OB	Cortina Sombra Beige	1340 x 980	1	-	und.	

COLOR BEIGE	COLOR AZUL
	

Descripción

Cortina sombra azul para ventanas DK 500V.
La tela lleva dos laterales de aluminio que proporcionan un ajuste perfecto y permiten bloquear la cortina en cualquier posición.
Disponible en azul y beige.

Material



Fabricada de tela de algodón.

Utilización

Se utiliza para hacer sombra al sol.



CORTINA OPACA INTERNA AZUL Y BEIGE

Código	Producto	 (mm)	 Nr	 Nr	UM	€
ROOF5-4080	Cortina Opaca Azul	550 x 780	1	-	und.	
ROOF5-4081	Cortina Opaca Azul	550 x 980	1	-	und.	
ROOF5-4087	Cortina Opaca Azul	660 x 980	1	-	und.	
ROOF5-4082	Cortina Opaca Azul	660 x 1180	1	-	und.	
ROOF5-4083	Cortina Opaca Azul	780 x 980	1	-	und.	
ROOF5-4084	Cortina Opaca Azul	780 x 1180	1	-	und.	
ROOF5-4085	Cortina Opaca Azul	780 x 1400	1	-	und.	
NON DISP.	Cortina Opaca Azul	940 x 980	-	-	und.	
ROOF5-4086	Cortina Opaca Azul	1140 x 1180	1	-	und.	
ROOF5-4089	Cortina Opaca Azul	1340 x 980	1	-	und.	
ROOF5-4080BB	Cortina Opaca Beige	550 x 780	1	-	und.	
ROOF5-4081BB	Cortina Opaca Beige	550 x 980	1	-	und.	
ROOF5-4087BB	Cortina Opaca Beige	660 x 980	1	-	und.	
ROOF5-4082BB	Cortina Opaca Beige	660 x 1180	1	-	und.	
ROOF5-4083BB	Cortina Opaca Beige	780 x 980	1	-	und.	
ROOF5-4084BB	Cortina Opaca Beige	780 x 1180	1	-	und.	
ROOF5-4085BB	Cortina Opaca Beige	780 x 1400	1	-	und.	
NON DISP.	Cortina Opaca Beige	940 x 980	-	-	und.	
ROOF5-4086BB	Cortina Opaca Beige	1140 x 1180	1	-	und.	
ROOF5-4089BB	Cortina Opaca Beige	1340 x 980	1	-	und.	

COLOR BEIGE	COLOR AZUL
	

Descripción

Cortina sombra azul para ventanas DK 500V.
La tela lleva dos laterales de aluminio que proporcionan un ajuste perfecto y permiten bloquear la cortina en cualquier posición.
Disponible en azul y beige.

Material



Fabricada de tela de algodón.

Utilización

Se utiliza para tapar el sol.





CANALÓN G125

Código	Producto	 (m)	 Nr	 Nr	UM	€	Color
GRO01-3100M2	Canalón G125	2 m	10 und.	20 cj.	und.		Marrón
GRO01-3100M3	Canalón G125	3 m	10 und.	20 cj.	und.		Marrón
GRO01-3100M	Canalón G125	4 m	10 und.	20 cj.	und.		Marrón
GRO01-3100B2	Canalón G125	2 m	10 und.	20 cj.	und.		Blanco
GRO01-3100B3	Canalón G125	3 m	10 und.	20 cj.	und.		Blanco
GRO01-3100B	Canalón G125	4 m	10 und.	20 cj.	und.		Blanco
GRO01-3100R2	Canalón G125	2 m	10 und.	20 cj.	und.		Cobre
GRO01-3100R3	Canalón G125	3 m	10 und.	20 cj.	und.		Cobre
GRO01-3100R	Canalón G125	4 m	10 und.	20 cj.	und.		Cobre



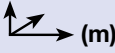

TUBO PLUVIAL Ø 80



Código	Producto	 (m)	 Nr	 Nr	UM	€	Color
GRO02-3150M2	Tubo Ø 80	2 m	5 und.	24 und.	und.		Marrón
GRO02-3150M3	Tubo Ø 80	3 m	5 und.	24 und.	und.		Marrón
GRO02-3150B2	Tubo Ø 80	2 m	5 und.	24 und.	und.		Blanco
GRO02-3150B3	Tubo Ø 80	3 m	5 und.	24 und.	und.		Blanco
GRO02-3150B4	Tubo Ø 80	4 m	5 und.	24 und.	und.		Blanco
GRO02-3150R2	Tubo Ø 80	2 m	5 und.	24 und.	und.		Cobre
GRO02-3150R3	Tubo Ø 80	3 m	5 und.	24 und.	und.		Cobre





ACCESORIOS

Código	Producto	 Nr	 Nr	UM	€	Color
GRO03-3205MUN	Angular Universal	11 und.	264 und.	und.		Marrón
GRO03-3205BUN	Angular Universal	11 und.	264 und.	und.		Blanco
GRO03-3205RUN	Angular Universal	11 und.	264 und.	und.		Cobre



Código	Producto	 Nr	 Nr	UM	€	Color
GRO03-3215M	Unión	12 und.	576 und.	und.		Marrón
GRO03-3215B	Unión	12 und.	576 und.	und.		Blanco
GRO03-3215R	Unión	12 und.	576 und.	und.		Cobre





Código	Producto	 Nr	 Nr	UM	€	Color
GRO03-3230MUN	Conector Central Universal	12 und.	288 und.	und.		Marrón
GRO03-3230BUN	Conector Central Universal	12 und.	288 und.	und.		Blanco
GRO03-3230RUN	Conector Central Universal	12 und.	288 und.	und.		Cobre



ACCESORIOS

Código	Producto	 Nr	 Nr	UM	€	Color
GRO03-3240MUN	Tapa Universal	40 und.	1920 und.	und.		Marrón
GRO03-3240BUN	Tapa Universal	40 und.	1920 und.	und.		Blanco
GRO03-3240RUN	Tapa Universal	40 und.	1920 und.	und.		Cobre





Código	Producto	 Nr	 Nr	UM	€	Color
GRO03-3245M	Soporte Superior	30 und.	2880 und.	und.		Marrón
GRO03-3245B	Soporte Superior	30 und.	2880 und.	und.		Blanco
GRO03-3245R	Soporte Superior	30 und.	2880 und.	und.		Cobre



Código	Producto	 Nr	 Nr	UM	€	Color
GRO03-3295M	Soporte Metálico	6 und.	-	und.		Marrón
GRO03-3295B	Soporte Metálico	6 und.	-	und.		Blanco
GRO03-3295R	Soporte Metálico	6 und.	-	und.		Cobre





Código	Producto	 Nr	 Nr	UM	€	Color
GRO03-3250M	Soporte	40 und.	1920 und.	und.		Marrón
GRO03-3250B	Soporte	40 und.	1920 und.	und.		Blanco
GRO03-3250R	Soporte	40 und.	1920 und.	und.		Cobre





Código	Producto	 Nr	 Nr	UM	€	Color
GRO03-3290	Junta	12 und.	-	und.		





Código	Producto	 Nr	 Nr	UM	€	Color
GRO03-3255M	Manguito Ø 80	20 und.	960 und.	und.		Marrón
GRO03-3255B	Manguito Ø 80	20 und.	960 und.	und.		Blanco
GRO03-3255R	Manguito Ø 80	20 und.	960 und.	und.		Cobre





Código	Producto	 Nr	 Nr	UM	€	Color
GRO03-3260M	Codo 45° Ø 80	8 und.	384 und.	und.		Marrón
GRO03-3260B	Codo 45° Ø 80	8 und.	384 und.	und.		Blanco
GRO03-3260R	Codo 45° Ø 80	8 und.	384 und.	und.		Cobre





ACCESORIOS

Código	Producto	 Nr	 Nr	UM	€	Color
GRO03-3265M	Codo 67° Ø 80	8 und.	384 und.	und.		Marrón
GRO03-3265B	Codo 67° Ø 80	8 und.	384 und.	und.		Blanco
GRO03-3265R	Codo 67° Ø 80	8 und.	384 und.	und.		Cobre





Código	Producto	 Nr	 Nr	UM	€	Color
GRO03-3270M	Codo 87° Ø 80	8 und.	384 und.	und.		Marrón
GRO03-3270B	Codo 87° Ø 80	8 und.	384 und.	und.		Blanco
GRO03-3270R	Codo 87° Ø 80	8 und.	384 und.	und.		Cobre





Código	Producto	 Nr	 Nr	UM	€	Color
GRO03-3275M	Conexión Y 45° Ø 80 (Braga)	5 und.	240 und.	und.		Marrón
GRO03-3275B	Conexión Y 45° Ø 80 (Braga)	5 und.	240 und.	und.		Blanco
GRO03-3275R	Conexión Y 45° Ø 80 (Braga)	5 und.	240 und.	und.		Cobre



Código	Producto	 Nr	 Nr	UM	€	Color
GRO03-3280M	Conexión T 87° Ø 80 (Braga)	5 und.	240 und.	und.		Marrón
GRO03-3280B	Conexión T 87° Ø 80 (Braga)	5 und.	240 und.	und.		Blanco
GRO03-3280R	Conexión T 87° Ø 80 (Braga)	5 und.	240 und.	und.		Cobre



Código	Producto	 Nr	 Nr	UM	€	Color
GRO03-3285M	Collarín Ø 80	40 und.	3840 und.	und.		Marrón
GRO03-3285B	Collarín Ø 80 (blister 4 und.)	40 und.	3840 und.	und.		Blanco
GRO03-3285R	Collarín Ø 80	40 und.	3840 und.	und.		Cobre



ABRAZADERAS METÁLICAS

Código	Producto	↗ (mm)	Nr	Nr	UM	€
COL02-7200/8	Abrazadera Prelacada Marrón	∅ 80	100	2400	2 und.	
COL03-7300/8	Abrazadera Cobre	∅ 80	100	2400	2 und.	
COL04-7400/8	Abrazadera Prelacada Blanca	∅ 80	100	2400	2 und.	

Descripción

Abrazadera para fijar los tubos de bajada, van embalados en 2 pz, con tornillos y tacos.

Material

Realizado en galvanizado y cobre.

Utilización

Se utiliza para fijar los tubos pluviales a la pared.



SOPORTES METÁLICAS

Código	Rif.	Producto	↗ (mm)	Nr	Nr	UM	€
GRO03-3300	01	Soporte Fijación p/pizarra, Teja Curva o Chapa	24 x 3,5	100	-	und.	
GRO03-3320	02	Soporte Fijación para Teja Plana Equipado	24 x 3,5	100	-	und.	
GRO03-3310	03	Soporte Fijación Retorcido para Canalón	290 x 24 x 4	50	-	und.	
GRO03-3311	04	Soporte Plano		50	-	und.	

Descripción

Suportes para tejas.

Material

Realizado en galvanizado.

Utilización

Se utiliza para fijar el canalón a las tejas.





DAKOTA™

OUTDOOR
PRODUCTOS PARA EXTERIOR



www.dakota.eu

TUBOS ESTUFA GALVANIZADOS LISOS (Espesor 0,5 mm)

Código	Producto	 (mm)	Nr 	Nr 	UM	€
COM03-205800	Tubos de Estufa Lisos	ø 80	-	-	und.	
COM03-205900	Tubos de Estufa Lisos	ø 90	-	-	und.	
COM03-205100	Tubos de Estufa Lisos	ø 100	-	-	und.	
COM03-205110	Tubos de Estufa Lisos	ø 110	-	-	und.	
COM03-205115	Tubos de Estufa Lisos	ø 115	-	-	und.	
COM03-205120	Tubos de Estufa Lisos	ø 120	-	-	und.	
COM03-205125	Tubos de Estufa Lisos	ø 125	-	-	und.	
COM03-205150	Tubos de Estufa Lisos	ø 150	-	-	und.	

Descripción

Tubo de varios diámetros, que permite la conexión con el conducto de humos de la estufa.

Material



Fabricado en galvanizado - espesor 0,5 mm.

Utilización

Permite la conexión con la estufa.



TUBOS ESTUFA GALVANIZADOS LISOS (Espesor 0,6 mm)

Código	Producto	 (mm)	Nr 	Nr 	UM	€
COM03-206200	Tubos de Estufa Lisos	ø 200	-	-	und.	
COM03-206250	Tubos de Estufa Lisos	ø 250	-	-	und.	
COM03-206300	Tubos de Estufa Lisos	ø 300	-	-	und.	

Descripción

Tubo de varios diámetros, que permite la conexión con el conducto de humos de la estufa.

Material

Fabricado en galvanizado - espesor 0,6 mm.

Utilización

Permite la conexión con la estufa.



TUBOS ESTUFA GALVANIZADOS LISOS (Espesor 0,8 mm)

Código	Producto	↗ (mm)	Nr	Nr	UM	€
COM03-208100	Tubos de Estufa Lisos	ø 100	-	-	und.	
COM03-208110	Tubos de Estufa Lisos	ø 110	-	-	und.	
COM03-208120	Tubos de Estufa Lisos	ø 120	-	-	und.	
COM03-208125	Tubos de Estufa Lisos	ø 125	-	-	und.	
COM03-208150	Tubos de Estufa Lisos	ø 150	-	-	und.	
COM03-208175	Tubos de Estufa Lisos	ø 175	-	-	und.	
COM03-208200	Tubos de Estufa Lisos	ø 200	-	-	und.	
COM03-208250	Tubos de Estufa Lisos	ø 250	-	-	und.	
COM03-208300	Tubos de Estufa Lisos	ø 300	-	-	und.	
COM03-208400	Tubos de Estufa Lisos	ø 400	-	-	und.	

Descripción

Tubo de varios diámetros, que permite la conexión con el conducto de humos de la estufa.

Material

Fabricado en galvanizado - espesor 0,8 mm.

Utilización

Permite la conexión con la estufa.



TUBOS ESTUFA GALVANIZADOS LISOS (Espesor 1,0 mm)

Código	Producto	↗ (mm)	Nr	Nr	UM	€
COM03-210150	Tubos de Estufa Lisos	ø 150	-	-	und.	
COM03-210175	Tubos de Estufa Lisos	ø 175	-	-	und.	
COM03-210200	Tubos de Estufa Lisos	ø 200	-	-	und.	
COM03-210250	Tubos de Estufa Lisos	ø 250	-	-	und.	
COM03-210300	Tubos de Estufa Lisos	ø 300	-	-	und.	

Descripción

Tubo de varios diámetros, que permite la conexión con el conducto de humos de la estufa.

Material

Fabricado en galvanizado - espesor 1,0 mm.

Utilización

Permite la conexión con la estufa.



CODOS RIZADOS GALVANIZADOS 45° - 90° (Espesor 0,5 mm)

Código 45°	Código 90°	Producto	↗ (mm)	UM	€
COM03-245580	COM03-290580	Codos Rizados	ø 80	und.	
COM03-245590	COM03-290590	Codos Rizados	ø 90	und.	
COM03-2455100	COM03-2905100	Codos Rizados	ø 100	und.	
COM03-2455110	COM03-2905110	Codos Rizados	ø 110	und.	
COM03-2455115	COM03-2905115	Codos Rizados	ø 115	und.	
COM03-2455120	COM03-2905120	Codos Rizados	ø 120	und.	
COM03-2455125	COM03-2905125	Codos Rizados	ø 125	und.	
COM03-2455150	COM03-2905150	Codos Rizados	ø 150	und.	

Descripción

Codo para tubos de varios diámetros, que permite la conexión con el conducto de humos de la estufa.

Material

Fabricado en galvanizado - espesor 0,5 mm.

Utilización

Permite la conexión con la estufa.



CODOS RIZADOS GALVANIZADOS 45° - 90° (Espesor 0,8 mm)

Código 45°	Código 90°	Producto	↗ (mm)	UM	€
COM03-2458100	COM03-2908100	Codos Rizados	ø 100	und.	
COM03-2458110	COM03-2908110	Codos Rizados	ø 110	und.	
COM03-2458120	COM03-2908120	Codos Rizados	ø 120	und.	
COM03-2458125	COM03-2908125	Codos Rizados	ø 125	und.	
COM03-2458150	COM03-2908150	Codos Rizados	ø 150	und.	
COM03-2458175	COM03-2908175	Codos Rizados	ø 175	und.	
COM03-2458200	COM03-2908200	Codos Rizados	ø 200	und.	
COM03-2458250	COM03-2908250	Codos Rizados	ø 250	und.	

Descripción

Codo para tubos de varios diámetros, que permite la conexión con el conducto de humos de la estufa.

Material

Fabricado en galvanizado - espesor 0,8 mm.

Utilización

Permite la conexión con la estufa.



SOPORTE DE PARED - OBRA

Código	Producto	↗ (mm)	Nr	Nr	UM	€
COM03-20100	Soporte Obra	ø 100	-	-	und.	
COM03-20110	Soporte Obra	ø 110	-	-	und.	
COM03-20120	Soporte Obra	ø 120	-	-	und.	
COM03-20125	Soporte Obra	ø 125	-	-	und.	
COM03-20150	Soporte Obra	ø 150	-	-	und.	
COM03-20175	Soporte Obra	ø 175	-	-	und.	
COM03-20200	Soporte Obra	ø 200	-	-	und.	
COM03-20250	Soporte Obra	ø 250	-	-	und.	
COM03-20300	Soporte Obra	ø 300	-	-	und.	

Descripción

Soporte de varios diámetros, que permite la conexión con el conducto de humos de la estufa.

Material

Fabricado en galvanizado - espesor 0,8 mm.

Utilización

Permite la conexión con la estufa.



SOPORTE DE PARED - ATORNILLAR

Código	Producto	↗ (mm)	Nr	Nr	UM	€
COM03-21100	Soporte Atornillar	ø 100	-	-	und.	
COM03-21110	Soporte Atornillar	ø 110	-	-	und.	
COM03-21120	Soporte Atornillar	ø 120	-	-	und.	
COM03-21125	Soporte Atornillar	ø 125	-	-	und.	
COM03-21150	Soporte Atornillar	ø 150	-	-	und.	
COM03-21175	Soporte Atornillar	ø 175	-	-	und.	
COM03-21200	Soporte Atornillar	ø 200	-	-	und.	
COM03-21250	Soporte Atornillar	ø 250	-	-	und.	
COM03-21300	Soporte Atornillar	ø 300	-	-	und.	

Descripción

Soporte de varios diámetros, que permite la conexión con el conducto de humos de la estufa.

Material

Fabricado en galvanizado - espesor 0,8 mm.

Utilización

Permite la conexión con la estufa.



* Reducciones - TE 90° - TE 45° - Derivaciones - Tapas - Codos Sectores 45°-90°: Consultar Precio.

TUBOS VITRIFICADOS

Código	Producto	 (mm)	Nr	Nr	UM	€
COM03-385100	Tubos Vitrificados	ø 100	-	-	und.	
COM03-385110	Tubos Vitrificados	ø 110	-	-	und.	
COM03-385120	Tubos Vitrificados	ø 120	-	-	und.	
COM03-385125	Tubos Vitrificados	ø 125	-	-	und.	
COM03-385150	Tubos Vitrificados	ø 150	-	-	und.	
COM03-385175	Tubos Vitrificados	ø 175	-	-	und.	
COM03-385200	Tubos Vitrificados	ø 200	-	-	und.	
COM03-385250	Tubos Vitrificados	ø 250	-	-	und.	
COM03-385300	Tubos Vitrificados	ø 300	-	-	und.	

Descripción

Tubo de varios diámetros, que permite la conexión con el conducto de humos de la estufa.

Material

Fabricado en acero vitrificado 850°.

Utilización

Permite la conexión con la estufa.



CODOS VITRIFICADOS 45° - 90°

Código 45°	Código 90°	Producto	 (mm)	UM	€
COM03-345100	COM03-390100	Codos Vitrificados	ø 100	und.	
COM03-345110	COM03-390110	Codos Vitrificados	ø 110	und.	
COM03-345120	COM03-390120	Codos Vitrificados	ø 120	und.	
COM03-345125	COM03-390125	Codos Vitrificados	ø 125	und.	
COM03-345150	COM03-390150	Codos Vitrificados	ø 150	und.	
COM03-345175	COM03-390175	Codos Vitrificados	ø 175	und.	
COM03-345200	COM03-390200	Codos Vitrificados	ø 200	und.	
COM03-345250	COM03-390250	Codos Vitrificados	ø 250	und.	

Descripción

Codo para tubos de varios diámetros, que permite la conexión con el conducto de humos de la estufa.

Material



Fabricado en acero vitrificado.

Utilización

Permite la conexión con la estufa.



SOPORTE DE PARED - ATORNILLAR VITRIFICADOS

Código	Producto	 (mm)	 Nr	 Nr	UM	€
COM03-30100	Soporte Atornillar	ø 100	-	-	und.	
COM03-30110	Soporte Atornillar	ø 110	-	-	und.	
COM03-30120	Soporte Atornillar	ø 120	-	-	und.	
COM03-30125	Soporte Atornillar	ø 125	-	-	und.	
COM03-30150	Soporte Atornillar	ø 150	-	-	und.	
COM03-30175	Soporte Atornillar	ø 175	-	-	und.	
COM03-30200	Soporte Atornillar	ø 200	-	-	und.	
COM03-30250	Soporte Atornillar	ø 250	-	-	und.	
COM03-30300	Soporte Atornillar	ø 300	-	-	und.	

Descripción

Soporte de varios diámetros, que permite la conexión con el conducto de humos de la estufa.

Material

Fabricado en acero vitrificado.

Utilización

Permite la conexión con la estufa.



* Reducciones - TE 90° - TE 45° - Derivaciones - Tapas - Codos Sectores 45°-90°: Consultar Precio.

TUBOS INOXIDABLES (Espesor 0,5 mm)

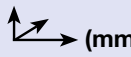
Código	Producto	 (mm)	Nr	Nr	UM	€
COM03-505100	Tubos Inoxidables	ø 100	-	-	und.	
COM03-505110	Tubos Inoxidables	ø 110	-	-	und.	
COM03-505120	Tubos Inoxidables	ø 120	-	-	und.	
COM03-505125	Tubos Inoxidables	ø 125	-	-	und.	
COM03-505150	Tubos Inoxidables	ø 150	-	-	und.	
COM03-505175	Tubos Inoxidables	ø 175	-	-	und.	
COM03-505200	Tubos Inoxidables	ø 200	-	-	und.	
COM03-505250	Tubos Inoxidables	ø 250	-	-	und.	
COM03-505300	Tubos Inoxidables	ø 300	-	-	und.	

Descripción

Tubo de varios diámetros, que permite la conexión con el conducto de humos de la estufa.

Material

Fabricado en acero inoxidable.

Utilización

Permite la conexión con la estufa.

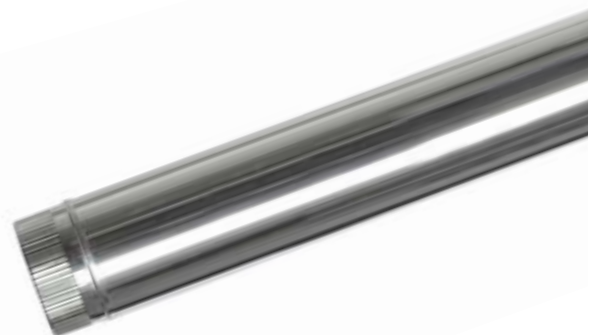

CODOS RIZADOS INOXIDABLES 45° - 90°

Código	Producto	 (mm)	UM	€
COM03-545100	Codos Rizados Inoxidables	ø 100	und.	
COM03-545110	Codos Rizados Inoxidables	ø 110	und.	
COM03-545120	Codos Rizados Inoxidables	ø 120	und.	
COM03-545125	Codos Rizados Inoxidables	ø 125	und.	
COM03-545150	Codos Rizados Inoxidables	ø 150	und.	
COM03-545175	Codos Rizados Inoxidables	ø 175	und.	
COM03-545200	Codos Rizados Inoxidables	ø 200	und.	
COM03-590100	Codos Rizados Inoxidables	ø 100	und.	
COM03-590110	Codos Rizados Inoxidables	ø 110	und.	
COM03-590120	Codos Rizados Inoxidables	ø 120	und.	
COM03-590125	Codos Rizados Inoxidables	ø 125	und.	
COM03-590150	Codos Rizados Inoxidables	ø 150	und.	
COM03-590175	Codos Rizados Inoxidables	ø 175	und.	
COM03-590200	Codos Rizados Inoxidables	ø 200	und.	

Descripción

Codo para tubos de varios diámetros, que permite la conexión con el conducto de humos de la estufa.

Material

Fabricado en acero inoxidable.

Utilización

Permite la conexión con la estufa.



SOPORTE DE PARED - OBRA

Código	Producto	↗ (mm)	Nr	Nr	UM	€
COM03-50100	Soporte Obra	ø 100	-	-	und.	
COM03-50110	Soporte Obra	ø 110	-	-	und.	
COM03-50120	Soporte Obra	ø 120	-	-	und.	
COM03-50125	Soporte Obra	ø 125	-	-	und.	
COM03-50150	Soporte Obra	ø 150	-	-	und.	
COM03-50175	Soporte Obra	ø 175	-	-	und.	
COM03-50200	Soporte Obra	ø 200	-	-	und.	
COM03-50250	Soporte Obra	ø 250	-	-	und.	
COM03-50300	Soporte Obra	ø 300	-	-	und.	

Descripción

Soporte de varios diámetros, que permite la conexión con el conducto de humos de la estufa.

Material

Fabricado en acero inoxidable.

Utilización

Permite la conexión con la estufa.



SOPORTE DE PARED - ATORNILLAR

Código	Producto	↗ (mm)	Nr	Nr	UM	€
COM03-51100	Soporte Atornillar	ø 100	-	-	und.	
COM03-51110	Soporte Atornillar	ø 110	-	-	und.	
COM03-51120	Soporte Atornillar	ø 120	-	-	und.	
COM03-51125	Soporte Atornillar	ø 125	-	-	und.	
COM03-51150	Soporte Atornillar	ø 150	-	-	und.	
COM03-51175	Soporte Atornillar	ø 175	-	-	und.	
COM03-51200	Soporte Atornillar	ø 200	-	-	und.	
COM03-51250	Soporte Atornillar	ø 250	-	-	und.	
COM03-51300	Soporte Atornillar	ø 300	-	-	und.	

Descripción

Soporte de varios diámetros, que permite la conexión con el conducto de humos de la estufa.

Material

Fabricado en acero inoxidable.

Utilización

Permite la conexión con la estufa.



* Reducciones - TE 90° - TE 45° - Derivaciones - Tapas - Codos Sectores 45°-90°: Consultar Precio.

CODOS SECTOR GALVANIZADO 45°

Código	Producto	↗ (mm)	UM	€
COM03-245150	Codo sector galvanizado 45°	ø 150	und.	
COM03-245175	Codo sector galvanizado 45°	ø 175	und.	
COM03-245200	Codo sector galvanizado 45°	ø 200	und.	
COM03-245250	Codo sector galvanizado 45°	ø 250	und.	
COM03-245300	Codo sector galvanizado 45°	ø 300	und.	
COM03-245350	Codo sector galvanizado 45°	ø 350	und.	
COM03-245400	Codo sector galvanizado 45°	ø 400	und.	



CODOS SECTOR GALVANIZADO 90°

Código	Producto	↗ (mm)	UM	€
COM03-290150	Codo sector galvanizado 90°	ø 150	und.	
COM03-290175	Codo sector galvanizado 90°	ø 175	und.	
COM03-290200	Codo sector galvanizado 90°	ø 200	und.	
COM03-290250	Codo sector galvanizado 90°	ø 250	und.	
COM03-290300	Codo sector galvanizado 90°	ø 300	und.	
COM03-290350	Codo sector galvanizado 90°	ø 350	und.	



DERIVACIÓN TE 90° GALVANIZADA

Código	Producto	↗ (mm)	UM	€
COM03-28100	Derivación TE 90° galvanizada	ø 100	und.	
COM03-28110	Derivación TE 90° galvanizada	ø 110	und.	
COM03-28120	Derivación TE 90° galvanizada	ø 120	und.	
COM03-28125	Derivación TE 90° galvanizada	ø 125	und.	
COM03-28150	Derivación TE 90° galvanizada	ø 150	und.	
COM03-28160	Derivación TE 90° galvanizada	ø 160	und.	
COM03-28175	Derivación TE 90° galvanizada	ø 175	und.	
COM03-28200	Derivación TE 90° galvanizada	ø 200	und.	
COM03-28250	Derivación TE 90° galvanizada	ø 250	und.	
COM03-28300	Derivación TE 90° galvanizada	ø 300	und.	



DERIVACIÓN GALVANIZADA

Código	Producto	↗ (mm)	UM	€
COM03-27080	Derivación galvanizada	ø 80	und.	
COM03-27100	Derivación galvanizada	ø 100	und.	
COM03-27110	Derivación galvanizada	ø 110	und.	
COM03-27120	Derivación galvanizada	ø 120	und.	
COM03-27125	Derivación galvanizada	ø 125	und.	
COM03-27150	Derivación galvanizada	ø 150	und.	
COM03-27200	Derivación galvanizada	ø 200	und.	
COM03-27250	Derivación galvanizada	ø 250	und.	



REDUCCION GALVANIZADA

Código	Producto	(mm)	UM	€
COM03-221110	Reduccion galvanizada 110-100	ø 110 / 100	und.	
COM03-221210	Reduccion galvanizada 120-100	ø 120 / 100	und.	
COM03-221211	Reduccion galvanizada 120-110	ø 120 / 110	und.	
COM03-221212	Reduccion galvanizada 125-120	ø 125 / 120	und.	
COM03-221512	Reduccion galvanizada 150-120	ø 150 / 120	und.	
COM03-221513	Reduccion galvanizada 150-125	ø 150 / 125	und.	
COM03-221715	Reduccion galvanizada 175-150	ø 175 / 150	und.	
COM03-222015	Reduccion galvanizada 200-150	ø 200 / 150	und.	
COM03-222017	Reduccion galvanizada 200-175	ø 200 / 175	und.	
COM03-222520	Reduccion galvanizada 250-200	ø 250 / 200	und.	
COM03-222530	Reduccion galvanizada 250-300	ø 250 / 300	und.	
COM03-223020	Reduccion galvanizada 300-200	ø 300 / 200	und.	



TAPA GALVANIZADA

Código	Producto	(mm)	UM	€
COM03-23100	Tapa galvanizada	ø 100	und.	
COM03-23110	Tapa galvanizada	ø 110	und.	
COM03-23120	Tapa galvanizada	ø 120	und.	
COM03-23125	Tapa galvanizada	ø 125	und.	
COM03-23150	Tapa galvanizada	ø 150	und.	
COM03-23175	Tapa galvanizada	ø 175	und.	
COM03-23200	Tapa galvanizada	ø 200	und.	



MANGUITO UNION GALVANIZADO

Código	Producto	(mm)	UM	€
COM03-26100	Manguito union galvanizado	ø 100	und.	
COM03-26110	Manguito union galvanizado	ø 110	und.	
COM03-26120	Manguito union galvanizado	ø 120	und.	
COM03-26125	Manguito union galvanizado	ø 125	und.	
COM03-26150	Manguito union galvanizado	ø 150	und.	
COM03-26175	Manguito union galvanizado	ø 175	und.	
COM03-26200	Manguito union galvanizado	ø 200	und.	
COM03-26250	Manguito union galvanizado	ø 250	und.	
COM03-26300	Manguito union galvanizado	ø 300	und.	



CODO SECTOR VITRIFICADO 45°

Código	Producto	 (mm)	UM	€
COM03-3145150	Codo sector vitrificado 45°	ø 150	und.	
COM03-3145175	Codo sector vitrificado 45°	ø 175	und.	
COM03-3145200	Codo sector vitrificado 45°	ø 200	und.	
COM03-3145250	Codo sector vitrificado 45°	ø 250	und.	



CODO SECTOR VITRIFICADO 90°

Código	Producto	 (mm)	UM	€
COM03-3190150	Codo sector vitrificado 90°	ø 150	und.	
COM03-3190175	Codo sector vitrificado 90°	ø 175	und.	
COM03-3190200	Codo sector vitrificado 90°	ø 200	und.	
COM03-3190250	Codo sector vitrificado 90°	ø 250	und.	



DERIVACIÓN TE 90° VITRIFICADA

Código	Producto	 (mm)	UM	€
COM03-38100	Derivación TE 90° vitrificada	ø 100	und.	
COM03-38110	Derivación TE 90° vitrificada	ø 110	und.	
COM03-38120	Derivación TE 90° vitrificada	ø 120	und.	
COM03-38125	Derivación TE 90° vitrificada	ø 125	und.	
COM03-38150	Derivación TE 90° vitrificada	ø 150	und.	
COM03-38175	Derivación TE 90° vitrificada	ø 175	und.	
COM03-38200	Derivación TE 90° vitrificada	ø 200	und.	



REDUCCION VITRIFICADA

Código	Producto	 (mm)	UM	€
COM03-321110	Reduccion vitrificada 110-100	ø 110 / 100	und.	
COM03-321112	Reduccion vitrificada 110-120	ø 120 / 100	und.	
COM03-321210	Reduccion vitrificada 120-100	ø 120 / 110	und.	
COM03-321211	Reduccion vitrificada 120-110	ø 125 / 120	und.	
COM03-321212	Reduccion vitrificada 125-120	ø 150 / 120	und.	
COM03-321512	Reduccion vitrificada 150-120	ø 150 / 125	und.	
COM03-321513	Reduccion vitrificada 150-125	ø 175 / 150	und.	
COM03-321715	Reduccion vitrificada 175-150	ø 200 / 150	und.	
COM03-322015	Reduccion vitrificada 200-150	ø 200 / 175	und.	
COM03-322017	Reduccion vitrificada 200-175	ø 250 / 200	und.	
COM03-322520	Reduccion vitrificada 250-200	ø 250 / 300	und.	
COM03-323020	Reduccion vitrificada 300-200	ø 300 / 200	und.	



TAPA VITRIFICADA

Código	Producto	↗ (mm)	UM	€
COM03-33100	Tapa vitrificada	ø 100	und.	
COM03-33110	Tapa vitrificada	ø 110	und.	
COM03-33120	Tapa vitrificada	ø 120	und.	
COM03-33150	Tapa vitrificada	ø 150	und.	
COM03-33200	Tapa vitrificada	ø 200	und.	



MANGUITO UNION VITRIFICADA

Código	Producto	↗ (mm)	UM	€
COM03-36100	Manguito union vitrificada	ø 100	und.	
COM03-36110	Manguito union vitrificada	ø 110	und.	
COM03-36120	Manguito union vitrificada	ø 125	und.	
COM03-36125	Manguito union vitrificada	ø 125	und.	
COM03-36150	Manguito union vitrificada	ø 150	und.	
COM03-36175	Manguito union vitrificada	ø 175	und.	
COM03-36200	Manguito union vitrificada	ø 200	und.	

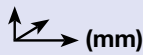

CODO SECTOR INOX 45°

Código	Producto	 (mm)	UM	€
COM03-5145150	Codo sector inoxidable 45°	ø 150	und.	
COM03-5145175	Codo sector inoxidable 45°	ø 175	und.	
COM03-5145200	Codo sector inoxidable 45°	ø 200	und.	
COM03-5145250	Codo sector inoxidable 45°	ø 250	und.	
COM03-5145300	Codo sector inoxidable 45°	ø 300	und.	

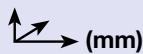

CODO SECTOR INOX 90°

Código	Producto	 (mm)	UM	€
COM03-5190150	Codo sector inoxidable 90°	ø 150	und.	
COM03-5190175	Codo sector inoxidable 90°	ø 175	und.	
COM03-5190200	Codo sector inoxidable 90°	ø 200	und.	
COM03-5190250	Codo sector inoxidable 90°	ø 250	und.	

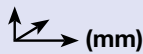

DERIVACIÓN TE 90° INOX

Código	Producto	 (mm)	UM	€
COM03-58100	Derivación TE 90° inoxidable	ø 100	und.	
COM03-58120	Derivación TE 90° inoxidable	ø 110	und.	
COM03-58125	Derivación TE 90° inoxidable	ø 120	und.	
COM03-58150	Derivación TE 90° inoxidable	ø 125	und.	
COM03-58175	Derivación TE 90° inoxidable	ø 150	und.	
COM03-58200	Derivación TE 90° inoxidable	ø 175	und.	
COM03-58250	Derivación TE 90° inoxidable	ø 200	und.	

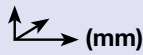

REDUCCION INOX

Código	Producto	 (mm)	UM	€
COM03-521512	Reduccion inoxidable 150-125	ø 150 / 125	und.	
COM03-521715	Reduccion inoxidable 175-150	ø 175 / 150	und.	
COM03-522015	Reduccion inoxidable 200-150	ø 200 / 150	und.	
COM03-522017	Reduccion inoxidable 200-175	ø 200 / 175	und.	
COM03-522520	Reduccion inoxidable 250-200	ø 150 / 120	und.	
COM03-523025	Reduccion inoxidable 300-250	ø 150 / 125	und.	



TAPA INOX

Código	Producto	↗ (mm)	UM	€
COM03-53100	Tapa inoxidable	ø 100	und.	
COM03-53120	Tapa inoxidable	ø 120	und.	
COM03-53130	Tapa inoxidable	ø 130	und.	
COM03-53150	Tapa inoxidable	ø 150	und.	
COM03-53175	Tapa inoxidable	ø 175	und.	
COM03-53200	Tapa inoxidable	ø 200	und.	
COM03-53250	Tapa inoxidable	ø 250	und.	

NEW



MANGUITO UNION INOX

Código	Producto	↗ (mm)	UM	€
COM03-56100	Manguito union inoxidable	ø 100	und.	
COM03-56120	Manguito union inoxidable	ø 120	und.	
COM03-56125	Manguito union inoxidable	ø 125	und.	
COM03-56150	Manguito union inoxidable	ø 150	und.	
COM03-56175	Manguito union inoxidable	ø 175	und.	
COM03-56200	Manguito union inoxidable	ø 200	und.	
COM03-56250	Manguito union inoxidable	ø 250	und.	
COM03-56300	Manguito union inoxidable	ø 300	und.	

NEW



TUBOS VITRIFICADOS E INOX PARA ESTUFA DE PELLET (de 1 mm)

Código	Producto	↗ (mm)	UM	€
COM03-361120	Tubo de pellet vitrificado negro mate	1000 - ø 80	und.	
COM03-362120	Tubo de pellet vitrificado negro mate	250 - ø 80	und.	
COM03-365120	Tubo de pellet vitrificado negro mate	500 - ø 80	und.	
COM03-361110	Tubo de pellet vitrificado negro mate	1000 - ø 100	und.	
COM03-362110	Tubo de pellet vitrificado negro mate	250 - ø 100	und.	
COM03-365110	Tubo de pellet vitrificado negro mate	500 - ø 100	und.	
COM03-561120	Tubo de pellet Inox 316	1000 - ø 80	und.	
COM03-562120	Tubo de pellet Inox 316	250 - ø 80	und.	
COM03-565120	Tubo de pellet Inox 316	500 - ø 80	und.	
COM03-567120	Tubo de pellet Inox 316	1000 - ø 100	und.	
COM03-568120	Tubo de pellet Inox 316	250 - ø 100	und.	
COM03-569120	Tubo de pellet Inox 316	500 - ø 100	und.	

NEW



NEW



CODO VITRIFICADO E INOX A 90°

Código	Producto	↗ (mm)	UM	€
COM03-369080	Codo de pellet vitrificado negro mate	90° - ø 80	und.	
COM03-369010	Codo de pellet vitrificado negro mate	90° - ø 100	und.	
COM03-569080	Codo de pellet Inox 316	90° - ø 80	und.	
COM03-569010	Codo de pellet Inox 316	90° - ø 100	und.	

NEW



NEW



CODO VITRIFICADO E INOX A 45°

Código	Producto	↗ (mm)	UM	€
COM03-364580	Codo de pellet vitrificado negro mate	45° - ø 80	und.	
COM03-364510	Codo de pellet vitrificado negro mate	45° - ø 100	und.	
COM03-564580	Codo de pellet Inox 316	45° - ø 80	und.	
COM03-564510	Codo de pellet Inox 316	45° - ø 100	und.	

NEW



NEW



"TE" VITRIFICADA E INOX

Código	Producto	↗ (mm)	UM	€
COM03-3690802	'TE' Vitrificada pellet negro mate	de ø 80 a ø 90	und.	
COM03-3690810	'TE' Vitrificada pellet negro mate	de ø 90 a ø 100	und.	
COM03-5690802	'TE' Inox 316 pellet	de ø 80 a ø 90	und.	
COM03-5690810	'TE' Inox 316 pellet	de ø 90 a ø 100	und.	

NEW



NEW



TAPA VITRIFICADA E INOX

Código	Producto	↗ (mm)	UM	€
COM03-3680	Tapa pellet vitrificada negro mate	ø 80	und.	
COM03-3610	Tapa pellet vitrificada negro mate	ø 100	und.	
COM03-56080	Tapa pellet Inox 316	ø 80	und.	
COM03-56010	Tapa pellet Inox 316	ø 100	und.	

NEW



NEW



SOMBRERO VITRIFICADO E INOX ANTIRREGOLFANTE (de 1 mm)

Código	Producto	↗ (mm)	UM	€
COM03-3660	Sombrero pellet vitrificado antirregolfante negro mate	ø 80	und.	
COM03-36610	Sombrero pellet vitrificado antirregolfante negro mate	ø 100	und.	
COM03-5660	Sombrero pellet Inox 316 antirregolfante	ø 80	und.	
COM03-56610	Sombrero pellet Inox 316 antirregolfante	ø 100	und.	



SOMBRERO CHINO VITRIFICADO E INOX (de 1 mm)

Código	Producto	↗ (mm)	UM	€
COM03-3670	Sombrero pellet vitrificado chino negro mate	ø 80	und.	
COM03-36710	Sombrero pellet vitrificado chino negro mate	ø 100	und.	
COM03-5670	Sombrero pellet Inox chino 316	ø 80	und.	
COM03-56710	Sombrero pellet Inox chino 316	ø 100	und.	



SOMBRERO HORIZONTAL VITRIFICADO E INOX (de 1 mm)

Código	Producto	↗ (mm)	UM	€
COM03-3650	Sombrero pellet vitrificado horizontal negro mate	ø 80	und.	
COM03-36510	Sombrero pellet vitrificado horizontal negro mate	ø 100	und.	
COM03-5650	Sombrero pellet Inox 316 horizontal	ø 80	und.	
COM03-56510	Sombrero pellet Inox 316 horizontal	ø 100	und.	



PLAFÓN ATORNILLAR VITRIFICADO E INOX

Código	Producto	↗ (mm)	UM	€
COM03-330080	Plafón vitrificado negro mate	ø 80	und.	
COM03-330100	Plafón vitrificado negro mate	ø 100	und.	
COM03-560080	Plafón Inox 316	ø 80	und.	
COM03-560100	Plafón Inox 316	ø 100	und.	



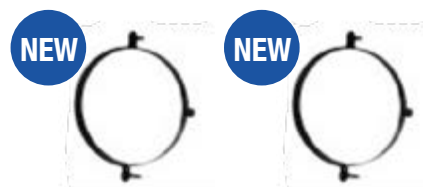

SOPORTE ATORNILLAR VITRIFICADO E INOX

Código	Producto	↗ (mm)	UM	€
COM03-30080/M8	Soporte vitrificado atornillar M8	ø 80	und.	
COM03-30100/M8	Soporte vitrificado atornillar M8	ø 100	und.	
COM03-50080/M8	Soporte Inox atornillar M8	ø 80	und.	
COM03-50100/M8	Soporte Inox atornillar M8	ø 100	und.	



TUBOS ALUMINIO FLEXIBLE ESTIRABLE (de 1 m. a 5 m.)

Código	Producto	 (mm)	Nr 	Nr 	UM	€
COM03-1080	Tubos Aluminio	ø 80	30	-	und.	
COM03-1090	Tubos Aluminio	ø 90	25	-	und.	
COM03-1100	Tubos Aluminio	ø 100	20	-	und.	
COM03-1110	Tubos Aluminio	ø 110	16	-	und.	
COM03-1120	Tubos Aluminio	ø 120	16	-	und.	
COM03-1125	Tubos Aluminio	ø 125	16	-	und.	
COM03-1130	Tubos Aluminio	ø 130	12	-	und.	
COM03-1140	Tubos Aluminio	ø 140	9	-	und.	
COM03-1150	Tubos Aluminio	ø 150	9	-	und.	
COM03-1160	Tubos Aluminio	ø 160	9	-	und.	
COM03-1180	Tubos Aluminio	ø 180	6	-	und.	
COM03-1200	Tubos Aluminio	ø 200	4	-	und.	
COM03-1250	Tubos Aluminio	ø 250	4	-	und.	
COM03-1300	Tubos Aluminio	ø 300	2	-	und.	

Descripción

Tubo de varios diámetros, que permite la conexión con el conducto de humos de la estufa.

Material



Fabricado en Aluminio.

Utilización

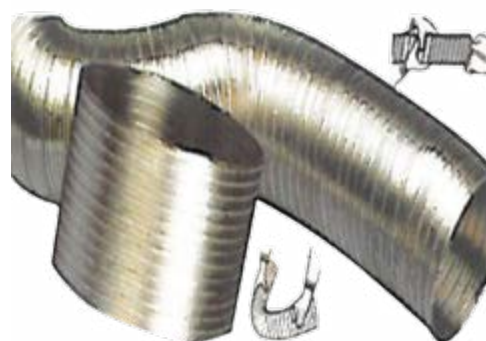
Permite la conexión con la estufa.



CINTA ALUMINIO (de 0,070 gr./mm²)

Código	Producto	 (mm)	Nr 	Nr 	UM	€
COM03-1510	Cinta Aluminio	50 x 10000	24	-	rol.	
COM03-1550	Cinta Aluminio	50 x 50000	24	-	rol.	
COM03-1750	Cinta Aluminio	75 x 50000	16	-	rol.	

Descripción

Cinta de Aluminio.

30 micras

Fuerza de sujeción: 5000 + mín. (PSTC-7)

Temperatura: - 30 ° C + 120 ° C

Material



Fabricado en Aluminio.

Utilización

Se utiliza para la union de tuberías.



REJILLA REDONDA CON MUELLES

Código	Producto	 (mm)			UM	€
UNI09-6434ABS	Rejilla de Aireación Universal ø 70	ø 40 / 60	200	-	und.	
UNI09-6428ABS	Rejilla de Aireación Universal ø 140	ø 80 / 125	100	-	und.	
UNI09-6427ABS	Rejilla de Aireación Universal ø 180	ø 120 / 160	50	-	und.	
UNI09-6429ABS	Rejilla de Aireación Universal ø 230	ø 140 / 200	18	-	und.	
UNI09-6213ABS	Rejilla de Aireación Universal Rect. 210 x 230	ø 140 / 200	20	-	und.	

Descripción

Utilizando el sistema de muelle, se puede adaptar a diferentes diámetros.

Provista de red anti-insectos.

Envasada en plástico con código de barras.

Material



Fabricada en ABS, lacada blanca, resistente al envejecimiento por la exposición a los agentes atmosféricos.

Utilización

Favorece la buena circulación de aire, evitando la condensación.



REJILLA FIJA REDONDA

Código	Producto	 (mm)			UM	€
UNI09-6360ABS	Rejilla Fija Redonda	ø 60	150	-	und.	
UNI09-6380ABS	Rejilla Fija Redonda	ø 80	100	-	und.	
UNI09-6400ABS	Rejilla Fija Redonda	ø 100	100	-	und.	
UNI09-6420ABS	Rejilla Fija Redonda	ø 120	50	-	und.	
UNI09-6441ABS	Rejilla Fija Redonda	ø 140	80	-	und.	
UNI09-6442ABS	Rejilla Fija Redonda	ø 160	60	-	und.	
UNI09-6443ABS	Rejilla Fija Redonda	ø 200	30	-	und.	

Descripción

Provista de red anti-insectos.

Envasada en plástico con código de barras.

Material



Fabricada en ABS, lacada blanca, resistente al envejecimiento por la exposición a los agentes atmosféricos.

Utilización

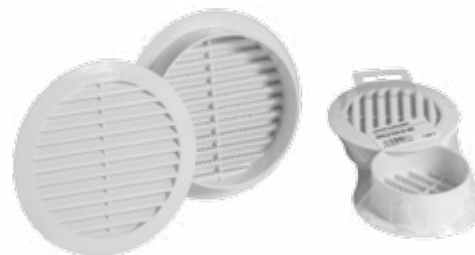
Favorece la buena circulación de aire, evitando la condensación.



REJILLA FIJA RECTANGULAR

Código	Producto	 (mm)			UM	€
UNI09-6421ABS	Rejilla Fija Rectangular	150 x 200	100	-	und.	
UNI09-6214ABS	Rejilla Fija Rectangular	215 x 235	50	-	und.	
UNI09-6423ABS	Rejilla Fija Rectangular	125 x 365	50	-	und.	
UNI09-6430ABS	Rejilla Fija Rectangular	130 x 260	50	-	und.	
UNI09-6435ABS	Rejilla Fija Rectangular	145 x 145	100	-	und.	

Descripción

Envasada en plástico con código de barras.

Material



Fabricada en ABS, lacada blanca, resistente al envejecimiento por la exposición a los agentes atmosféricos.

Utilización

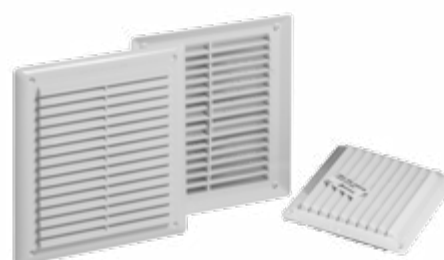
Favorece la buena circulación de aire, evitando la condensación.



REJILLA FIJA RECTANGULAR EN PLÁSTICO

Código	Producto	 (mm)	 Nr	 Nr	UM	€
UNI11-6425	Rejilla Fija Rectangular en Plástico	430 x 220	25	-	und.	
UNI11-6426	Rejilla Fija Rectangular en Plástico	630 x 220	25	-	und.	
UNI11-6427	Rejilla Fija Rectangular en Plástico	830 x 220	25	-	und.	

Descripción

Provista de red anti-insectos.
Envasada en plástico con código de barras.

Material

Fabricada en ABS, lacada blanca, resistente al envejecimiento por la exposición a los agentes atmosféricos.



Fabricada de una sola pieza.

Utilización

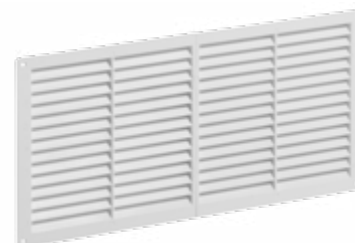
Favorece la buena circulación de aire, evitando la condensación.



REJILLA CON RED

Código	Producto	 (mm)	 Nr	 Nr	UM	€
UNI12-6460	Rejilla con Red	150 x 150	100	2400	und.	
UNI12-6461	Rejilla con Red	190 x 190	100	3500	und.	
UNI12-6462	Rejilla con Red	170 x 250	100	3500	und.	
UNI12-6463	Rejilla con Red	140 x 300	100	3500	und.	

Descripción

Lacada en blanco, se compone de un marco de apoyo en la superficie.
Con red anti-insectos.

Material



Fabricada en ABS, lacada blanca, resistente al envejecimiento por la exposición a los agentes atmosféricos.

Utilización

Favorece la buena circulación de aire, evitando la condensación.



REJILLA CON RED CON PERSIANA REGULABLE

Código	Producto	 (mm)	 Nr	 Nr	UM	€
UNI12-6460S	Rejilla con Red con Persiana Regulable	150 x 150	100	2400	und.	
UNI12-6461S	Rejilla con Red con Persiana Regulable	190 x 190	100	3500	und.	
UNI12-6462S	Rejilla con Red con Persiana Regulable	170 x 250	100	3500	und.	
UNI12-6463S	Rejilla con Red con Persiana Regulable	140 x 300	100	3500	und.	

Descripción

Lacada en blanco, se compone de un marco de apoyo en la superficie.
Provista de persiana regulable para el flujo de ventilación.

Material

Fabricada en ABS, lacada blanca, resistente al envejecimiento por la exposición a los agentes atmosféricos.

Utilización

Favorece la buena circulación de aire, evitando la condensación.



REJILLA CON RED CON PERSIANA REGULABLE Y SALIDA TUBOS

Código	Producto	↗ (mm)	Nr	Nr	UM	€
UNI12-6460SI	Rejilla con Red con Persiana Regulable y Salida Tubos	∅ 100 - 150 x 150	100	2400	und.	
UNI12-6461SI	Rejilla con Red con Persiana Regulable y Salida Tubos	∅ 125 - 190 x 190	100	640	und.	
UNI12-6462SI	Rejilla con Red con Persiana Regulable y Salida Tubos	∅ 150 - 190 x 190	100	640	und.	

Descripción

Lacada en blanco, se compone de un marco de apoyo en la superficie. Provista de persiana regulable para el flujo de ventilación.

Material

Fabricada en ABS, lacada blanca, resistente al envejecimiento por la exposición a los agentes atmosféricos.

Utilización

Favorece la buena circulación de aire, evitando la condensación.



PUERTA INSPECCIÓN

Código	Producto	↗ (mm)	Nr	Nr	UM	€
TER30-7044	Puerta Inspección en ABS	165 x 165	6	1440	und.	
TER30-7045	Puerta Inspección en ABS	165 x 215	6	900	und.	
TER30-7046	Puerta Inspección en ABS	215 x 215	6	900	und.	
TER30-7047	Puerta Inspección en ABS	215 x 265	6	600	und.	
TER30-7048	Puerta Inspección en ABS	215 x 315	6	600	und.	
TER30-7049	Puerta Inspección en ABS	305 x 305	6	540	und.	

Descripción

Puerta de inspección con marco de apoyo.

Se abre presionando.

Va embalada en plástico con código de barras.

Material

Fabricada en ABS, lacada blanca, particularmente resistente a los agentes atmosféricos.

Utilización

Permite una fácil inspección en el interior.



REJILLA DE INSPECCIÓN CON FILTRO

Código	Producto	↗ (mm)	Nr	Nr	UM	€
TER30-7044G	Rejilla de Inspección en ABS con Filtro	165 x 165	6	1440	und.	
TER30-7045G	Rejilla de Inspección en ABS con Filtro	165 x 215	6	900	und.	
TER30-7046G	Rejilla de Inspección en ABS con Filtro	215 x 215	6	900	und.	
TER30-7047G	Rejilla de Inspección en ABS con Filtro	215 x 265	6	600	und.	
TER30-7048G	Rejilla de Inspección en ABS con Filtro	215 x 315	6	600	und.	
TER30-7049G	Rejilla de Inspección en ABS con Filtro	305 x 305	6	540	und.	

Descripción

Lacada en blanco, con marco de apoyo. Se abre presionando. Lleva filtro de aire.

Va embalada en plástico con código de barras.

Material

Fabricada en ABS, lacada blanca, particularmente resistente a los agentes atmosféricos.

Utilización

Permite una fácil inspección en el interior. El filtro es extraíble y de fácil limpieza con agua.



REJILLA CON APERTURA AUTOMÁTICA

Código	Producto	↗ (mm)	Nr	Nr	UM	€
TER30-7044S	Rejilla con Apertura Automática en ABS	150 x 150	15	2700	und.	
TER30-7045S	Rejilla con Apertura Automática en ABS	190 x 190	10	1800	und.	
TER30-7046SG	Rejilla con Apertura Automática en ABS ø 100	150 x 150 - ø 100	10	1200	und.	
TER30-7047SG	Rejilla con Apertura Automática en ABS ø 125	190 x 190 - ø 125	10	640	und.	
TER30-7048SG	Rejilla con Apertura Automática en ABS ø 150	190 x 190 - ø 150	10	640	und.	

Descripción

Lacada en blanco, con marco de apoyo.

Las lamas se abren dependiendo de la fuerza del aire. Provista de red anti-insectos.

Embalada en plástico con código de barras.

Material

Fabricada en ABS, lacada blanca, particularmente resistente a los agentes atmosféricos.

Utilización

Favorece la buena circulación de aire, evitando la condensación.



REJILLA CON PERSIANA

Código	Producto	↗ (mm)	Nr	Nr	UM	€
TER30-7144S	Rejilla con Persiana en ABS	150 x 150	15	2700	und.	
TER30-7145S	Rejilla con Persiana en ABS	190 x 190	10	1800	und.	
TER30-7146SG	Rejilla con Persiana en ABS ø 100	150 x 150 - ø 100	10	1200	und.	
TER30-7147SG	Rejilla con Persiana en ABS ø 125	190 x 190 - ø 125	10	640	und.	
TER30-7148SG	Rejilla con Persiana en ABS ø 150	190 x 190 - ø 150	10	640	und.	

Descripción

Lacada en blanco, se compone de un marco de apoyo en la superficie.

La persiana es regulable.

Provista de red anti-insectos.

Embalada en plástico con código de barras.

Material

Fabricada en ABS, lacada blanca, resistente al envejecimiento por la exposición a los agentes atmosféricos.

Utilización

Favorece la buena circulación de aire, evitando la condensación.



REJILLA FIJA VORTEX

Código	Producto	↗ (mm)	Nr	Nr	UM	€
TER30-7150	Rejilla Fija Vortex en ABS	ø 100	10	720	und.	
TER30-7151	Rejilla Fija Vortex en ABS	ø 125	10	720	und.	
TER30-7152	Rejilla Fija Vortex en ABS	ø 150	10	720	und.	

Descripción

Lacada en blanco mate, con diseño en espiral.

Provista con red anti-insectos.

Embalada en plástico con código de barras.

Material



Fabricada en ABS, lacada blanca, resistente al envejecimiento por la exposición a los agentes atmosféricos.

Utilización

Favorece la buena circulación de aire, evitando la condensación.



VÁLVULA FIJA CON DIFUSOR REGULABLE

Código	Producto	 (mm)	 Nr	 Nr	UM	€
TER30-7160	Válvula Fija con Difusor Regulable en ABS	ø 100	10	900	und.	
TER30-7161	Válvula Fija con Difusor Regulable en ABS	ø 125	10	720	und.	
TER30-7162	Válvula Fija con Difusor Regulable en ABS	ø 150	8	576	und.	

Descripción

Lacada en blanco mate, para tubo y con difusor ajustable.
Embalada en plástico con código de barras.

Material



Fabricada en ABS, lacada blanca, resistente al envejecimiento por la exposición a los agentes atmosféricos.

Utilización

Favorece la buena circulación de aire, evitando la condensación.



VÁLVULA FIJA CON MUELLE EN ABS

Código	Producto	 (mm)	 Nr	 Nr	UM	€
TER30-7165	Válvula Fija con Muelle en ABS	ø 100	10	900	und.	
TER30-7166	Válvula Fija con Muelle en ABS	ø 125	10	900	und.	
TER30-7167	Válvula Fija con Muelle en ABS	ø 150/160	10	900	und.	

Descripción

Lacada en blanco mate, con muelle para varios diámetros y un difusor ajustable.

Embalada en plástico con código de barras.

Material



Fabricada en ABS, lacada blanca, resistente al envejecimiento por la exposición a los agentes atmosféricos.

Utilización

Favorece la buena circulación de aire, evitando la condensación.



REJILLA VERTICAL EN PLÁSTICO

Código	Producto	 (mm)	 Nr	 Nr	UM	€
UNI11-6430	Rejilla de aireación vertical	130 x 260	100	-	und.	
UNI11-6431	Rejilla de aireación vertical c/persiana	130 x 260	100	-	und.	
UNI11-6432	Mosquitera rej. vertical	-	100	-	und.	

Descripción

Provista de red anti-insectos.

Envasada en plástico con código de barras.

Material

Fabricada en ABS, lacada blanca, resistente al envejecimiento por la exposición a los agentes atmosféricos.



Fabricada de una sola pieza.

Utilización

Favorece la buena circulación de aire, evitando la condensación.



REJILLA UNIVERSAL REDONDA

Código	Producto	 (mm)	 Nr	 Nr	UM	€
UNI09-6434AR	Rejilla Universal Redonda ø 70	ø 40 / 60	100	-	und.	
UNI09-6428AR	Rejilla Universal Redonda ø 140	ø 80 / 125	100	-	und.	
UNI09-6427AR	Rejilla Universal Redonda ø 180	ø 120 / 160	50	-	und.	
UNI09-6429AR	Rejilla Universal Redonda ø 230	ø 140 / 200	100	-	und.	
UNI09-6213AR	Rejilla Universal Rectangular 210 x 230	ø 140 / 200	100	-	und.	

Descripción

Utilizando el muelle, se puede adaptar a diferentes diámetros.

Provista con red anti-insectos.

Embalada en plástico con código de barras.

Material



Fabricada en ABS, efecto cobre brillante, resistente al envejecimiento por la exposición a los agentes atmosféricos.

Utilización

Favorece la buena circulación de aire, evitando la condensación.



REJILLA METALICAS SERIE ECO

Código	Producto	 (mm)	 Nr	 Nr	UM	€
UNI04-6450	Rejilla en Aluminio Plata	150 x 150	250	-	und.	
UNI04-6451	Rejilla en Hierro Esmaltado Blanco	150 x 150	250	-	und.	
UNI04-6452	Rejilla en Aluminio Esmaltado Blanco	150 x 150	250	-	und.	
UNI04-6440	Rejilla en Aluminio Plata	170 x 170	100	-	und.	
UNI04-6441	Rejilla en Hierro Esmaltado Blanco	170 x 170	100	-	und.	
UNI04-6442	Rejilla en Aluminio Esmaltado Blanco	170 x 170	100	-	und.	
UNI04-6470	Rejilla en Aluminio Plata	200 x 200	100	-	und.	
UNI04-6471	Rejilla en Hierro Esmaltado Blanco	200 x 200	100	-	und.	
UNI04-6472	Rejilla en Aluminio Esmaltado Blanco	200 x 200	100	-	und.	

Descripción

Diseño clásico.

Material



Fabricada en aluminio, hierro esmaltado.

Utilización

Favorece la buena circulación de aire, evitando la condensación.



REJILLA METALICAS SERIE ECO

Código	Producto	 (mm)	 Nr	 Nr	UM	€
UNI04-6450E	Rejilla Empotrar en Aluminio Plata	160 x 160	100	-	und.	
UNI04-6451E	Rejilla Empotrar en Hierro Esmaltado Blanco	160 x 160	100	-	und.	
UNI04-6452E	Rejilla Empotrar en Aluminio Esmaltado Blanco	160 x 160	100	-	und.	
UNI04-6470E	Rejilla Empotrar en Aluminio Plata	200 x 200	80	-	und.	
UNI04-6471E	Rejilla Empotrar en Hierro Esmaltado Blanco	200 x 200	80	-	und.	
UNI04-6472E	Rejilla Empotrar en Aluminio Esmaltado Blanco	200 x 200	80	-	und.	

Descripción

Diseño clásico.

Material



Fabricada en aluminio, hierro esmaltado.

Utilización

Favorece la buena circulación de aire, evitando la condensación.



DIFUSOR A 3 DISCOS

Código	Producto	 (mm)	 Nr	 Nr	UM	€
UNI04-6500	Difus Hierro Lacado Blanco	ø 100	18	48	und.	
UNI04-6501	Difus Hierro Lacado Blanco	ø 110	18	48	und.	
UNI04-6502	Difus Hierro Lacado Blanco	ø 120	18	48	und.	
UNI04-6503	Difus Hierro Lacado Blanco	ø 125	18	48	und.	
UNI04-6504	Difus Hierro Lacado Blanco	ø 130	18	48	und.	
UNI04-6505	Difus Hierro Lacado Blanco	ø 150	18	48	und.	

Descripción

Difusor para ventilación.

Material

Fabricada en hierro.

Utilización

Favorece la buena circulación de aire, evitando la condensación.



REJILLA UNIVERSAL

Código	Producto	↗ (mm)	Nr	Nr	UM	€
UNI02-6428A	Rejilla de Aireación en Aluminio ø 150 en Blister	ø 80 / 125	50	2500	und.	
UNI02-6427A	Rejilla de Aireación en Aluminio ø 180 en Blister	ø 120 / 160	50	1925	und.	
UNI02-6429A	Rejilla de Aireación en Aluminio ø 222 en Blister	ø 140 / 200	50	1050	und.	

Descripción

Utilizando el muelle, se puede adaptar a diferentes diámetros.

Provista con red anti-insectos.

Embalada en plástico con código de barras.

Material

Fabricada en aluminio, acabado mate, resistente al envejecimiento por la exposición a los agentes atmosféricos.

Utilización

Favorece la buena circulación de aire, evitando la condensación.



REJILLA FIJA REDONDA

Código	Producto	↗ (mm)	Nr	Nr	UM	€
UNI20-6080	Rejilla Fija Redonda	ø 80	24	-	und.	
UNI20-6100	Rejilla Fija Redonda	ø 100	24	-	und.	
UNI20-6120	Rejilla Fija Redonda	ø 120	24	-	und.	
UNI20-6140	Rejilla Fija Redonda	ø 140	24	-	und.	
UNI20-6150	Rejilla Fija Redonda	ø 150	24	-	und.	
UNI20-6200	Rejilla Fija Redonda	ø 200	24	-	und.	

Descripción

Provista con red anti-insectos.

Embalada en plástico con código de barras.

Material

Fabricada en aluminio, acabado mate, resistente al envejecimiento por la exposición a los agentes atmosféricos.

Utilización

Favorece la buena circulación de aire, evitando la condensación.

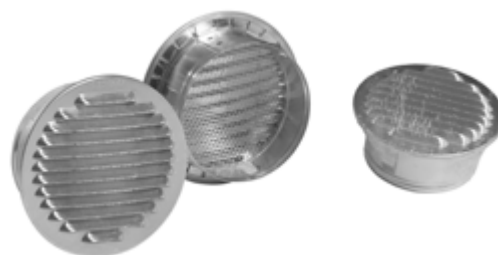

REJILLA FIJA RECTANGULAR

Código	Producto	↗ (mm)	Nr	Nr	UM	€
UNI21-6211	Rejilla Fija Rectangular	140 x 250	25	-	und.	
UNI21-6212	Rejilla Fija Rectangular	150 x 415	25	-	und.	
UNI21-6214A	Rejilla Fija Rectangular	150 x 150	50	-	und.	
UNI21-6213	Rejilla Fija Rectangular	235 x 235	40	-	und.	

Descripción

Provista con red anti-insectos.

Embalada en plástico con código de barras.

Material



Fabricada en aluminio, acabado mate, resistente al envejecimiento por la exposición a los agentes atmosféricos.

Utilización

Favorece la buena circulación de aire, evitando la condensación.



REJILLA ALUMINIO CON REJILLA ANTI-INSECTOS Y MANILLA

Código	Producto	 (mm)			UM	€
UNI05-6601	Rejilla en Aluminio con Anti-insectos y Manilla	120 x 120	20	-	und.	
UNI05-6602	Rejilla en Aluminio con Anti-insectos y Manilla	150 x 150	14	-	und.	
UNI05-6603	Rejilla en Aluminio con Anti-insectos y Manilla	200 x 200	20	-	und.	
UNI05-6604	Rejilla en Aluminio con Anti-insectos y Manilla	250 x 150	12	-	und.	
UNI05-6605	Rejilla en Aluminio con Anti-insectos y Manilla	300 x 150	13	-	und.	
UNI05-6606	Rejilla en Aluminio con Anti-insectos y Manilla	400 x 150	13	-	und.	

Descripción

Provista de persiana para regular el paso de aire, con red anti-mosquitos externa.

Embalada en plástico con código de barras.

Material



Fabricada en aluminio, acabado mate, resistente al envejecimiento por la exposición a los agentes atmosféricos.

Utilización

Favorece la buena circulación de aire, evitando la condensación.



REJILLA CON PERSIANA (LAMAS REGULABLES)

Código	Producto	 (mm)			UM	€
UNI05-6608	Rejilla con Alas Móviles y Manilla para Apertura	120 x 120	20	-	und.	
UNI05-6609	Rejilla con Alas Móviles y Manilla para Apertura	150 x 150	15	-	und.	
UNI05-6610	Rejilla con Alas Móviles y Manilla para Apertura	200 x 200	36	-	und.	
UNI05-6611	Rejilla con Alas Móviles y Manilla para Apertura	250 x 150	12	-	und.	
UNI05-6612	Rejilla con Alas Móviles y Manilla para Apertura	300 x 150	16	-	und.	
UNI05-6613	Rejilla con Alas Móviles y Manilla para Apertura	400 x 150	25	-	und.	
UNI05-6614	Rejilla con Alas Móviles y Manilla para Apertura	400 x 200	17	-	und.	

Descripción

Provista con red anti-mosquitos.

Embalada en plástico con código de barras.

Material

Fabricada en aluminio, acabado mate, resistente al envejecimiento por la exposición a los agentes atmosféricos.

Utilización

Favorece la buena circulación de aire, evitando la condensación.



REJILLA FIJA PARA CHIMENEA

Código	Producto	↗ (mm)	Nr	Nr	UM	€
UNI05-6616	Rejilla Fija de Ventilación para Chimenea	330 x 70	120	-	und.	
UNI05-6617	Rejilla Fija de Ventilación para Chimenea	405 x 70	20	-	und.	
UNI05-6618	Rejilla Fija de Ventilación para Chimenea	440 x 70	50	-	und.	
UNI05-6619	Rejilla Fija de Ventilación para Chimenea	515 x 70	50	-	und.	
UNI05-6620	Rejilla Fija de Ventilación para Chimenea	555 x 70	50	-	und.	
UNI05-6621	Rejilla Fija de Ventilación para Chimenea	595 x 70	50	-	und.	
UNI05-6622	Rejilla Fija de Ventilación para Chimenea	665 x 70	50	-	und.	

Descripción

Provista de marco de apyo y perfil redondeado.
Embalada en plástico con código de barras.

Material

Fabricada en aluminio, acabado mate, resistente al envejecimiento por la exposición a los agentes atmosféricos.

Utilización

Perfecta para la circulación de aire, de forma automática, entre el interior y el exterior, evitando la condensación. También se utiliza para ventilación de chimeneas o tubos con salida de humos.



REJILLA DOBLE ALUMINIO REGULABLE

Código	Producto	↗ (mm)	Nr	Nr	UM	€
UNI05-6641	Rejilla Doble Aluminio Regulable	340 x 170	10	-	und.	
UNI05-6642	Rejilla Doble Aluminio Regulable	430 x 170	10	-	und.	
UNI05-6643	Rejilla Doble Aluminio Regulable	515 x 170	10	-	und.	
UNI05-6644	Rejilla Doble Aluminio Regulable	610 x 170	10	-	und.	
UNI05-6645	Rejilla Doble Aluminio Regulable	695 x 170	10	-	und.	

Descripción

Rejillas dobles en aluminio con persiana regulable.

Material

Fabricada en aluminio con mosquitera anti-insectos.

Utilización

Se utiliza como en locales tipo restaurante, bar y sotanos.
Favorece la buena circulación de aire, evitando la condensación.

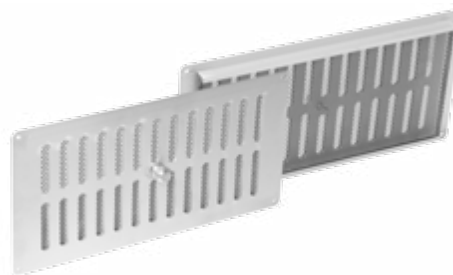

REJILLA ALUMINIO REGULABLE

Código	Producto	↗ (mm)	Nr	Nr	UM	€
UNI05-6646	Rejilla Aluminio Regulable	205 x 75	25	-	und.	
UNI05-6647	Rejilla Aluminio Regulable	410 x 75	25	-	und.	
UNI05-6648	Rejilla Aluminio Regulable	560 x 75	25	-	und.	
UNI05-6649	Rejilla Aluminio Regulable	560 x 75	25	-	und.	

Descripción

Rejillas dobles en aluminio.

Material



Fabricada en aluminio.

Utilización

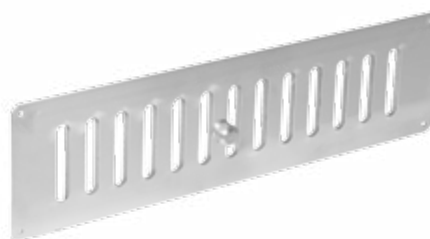
Se utiliza como en locales tipo restaurante, bar y sotanos.
Favorece la buena circulación de aire, evitando la condensación.



REJILLA REGULABLE

Código	Producto	 (mm)	 Nr	 Nr	UM	€
UNI05-6623	Rejilla Regulable	75 x 230	100	-	und.	
UNI05-6624	Rejilla Regulable	150 x 150	145	-	und.	
UNI05-6625	Rejilla Regulable	150 x 230	67	-	und.	
UNI05-6626	Rejilla Regulable	ø 195	30	-	und.	
UNI05-6627	Rejilla Regulable	ø 175	10	-	und.	

Descripción

Provista de marco de apoyo y persiana para regular el flujo de ventilación. Embalada en plástico con código de barras.

Material



Fabricada en inox, resistente al envejecimiento por la exposición a los agentes atmosféricos.

Utilización

Favorece la buena circulación de aire, evitando la condensación. También se utiliza para ventilación de chimeneas o tubos con salida de humos.



REJILLA REGULABLE PREBARNIZADA EN BLANCA

Código	Producto	 (mm)	 Nr	 Nr	UM	€
UNI05-6628	Rejilla Regulable Prebarnizada en Blanca	75 x 230	100	-	und.	
UNI05-6629	Rejilla Regulable Prebarnizada en Blanca	150 x 150	100	-	und.	
UNI05-6630	Rejilla Regulable Prebarnizada en Blanca	150 x 230	50	-	und.	
UNI05-6631	Rejilla Regulable Prebarnizada en Blanca	ø 195	50	-	und.	
UNI05-6632	Rejilla Regulable Prebarnizada en Blanca	ø 175	50	-	und.	

Descripción

Provista de marco de apoyo y persiana para regular el flujo de ventilación. Embalada en plástico con código de barras.

Material



Fabricada en inox, prebarnizada blanca, resistente al envejecimiento por la exposición a los agentes atmosféricos.

Utilización

Favorece la buena circulación de aire, evitando la condensación. También se utiliza para ventilación de chimeneas o tubos con salida de humos.



REJILLA FIJA NO MAGNÉTICA

Código	Producto	 (mm)	 Nr	 Nr	UM	€
UNI05-6633	Rejilla Inox AISI 304 no Magnética	180 x 180	65	-	und.	
UNI05-6634	Rejilla Inox AISI 304 no Magnética	180 x 250	50	-	und.	
UNI05-6635	Rejilla Inox AISI 304 no Magnética	180 x 320	50	-	und.	

Descripción

Diseño con ranuras.

Embalada en plástico con código de barras.

Material



Fabricada en inox, resistente al envejecimiento por la exposición a los agentes atmosféricos.

Utilización

Favorece la buena circulación de aire, evitando la condensación.



REJILLA FIJA NO MAGNÉTICA PREBARNIZADA

Código	Producto	 (mm)			UM	€
UNI05-6636	Rejilla Fija no Magnética Prebarnizada Blanca	180 x 180	75	-	und.	
UNI05-6637	Rejilla Fija no Magnética Prebarnizada Blanca	180 x 250	50	-	und.	
UNI05-6638	Rejilla Fija no Magnética Prebarnizada Blanca	180 x 320	37	-	und.	

Descripción

Diseño con ranuras y perforado.

Embalada en plástico con código de barras.

Material

Fabricada en inox, prebarnizada blanca, resistente al envejecimiento por la exposición a los agentes atmosféricos.

Utilización

Favorece la buena circulación de aire, evitando la condensación.



REJILLA PERFORADA

Código	Producto	 (mm)			UM	€
UNI05-6639	Rejilla Inox 304 Perforada	180 x 180	130	-	und.	
UNI05-6640	Rejilla Inox 304 Perforada Prebarnizada Blanca	180 x 180	60	-	und.	

Descripción

Diseño perforado.

Embalada en plástico con código de barras.

Material

Fabricada en inox o prebarnizada blanca, resistente al envejecimiento por la exposición a los agentes atmosféricos.

Utilización

Favorece la buena circulación de aire, evitando la condensación.



REJILLA UNIVERSAL

Código	Producto	 (mm)			UM	€
UNI03-6428R	Rejilla de Aireación en Cobre ø 150 en Blister	ø 80 / 125	50	2500	und.	
UNI03-6427R	Rejilla de Aireación en Cobre ø 180 en Blister	ø 120 / 160	50	1925	und.	
UNI03-6429R	Rejilla de Aireación en Cobre ø 222 en Blister	ø 140 / 200	60	1050	und.	

Descripción

Utilizando el sistema de muelle, se puede adaptar a diferentes diámetros.

Embalada en plástico con código de barras.

Material



Fabricada en cobre, resistente al envejecimiento por la exposición a los agentes atmosféricos.

Utilización

Favorece la buena circulación de aire, evitando la condensación.



REJILLA FIJA REDONDA

Código	Producto	 (mm)			UM	€
UNI30-6081	Rejilla Fija Redonda	ø 80	24	-	und.	
UNI30-6101	Rejilla Fija Redonda	ø 100	24	-	und.	
UNI30-6121	Rejilla Fija Redonda	ø 120	24	-	und.	
UNI30-6141	Rejilla Fija Redonda	ø 140	24	-	und.	
UNI30-6151	Rejilla Fija Redonda	ø 150	24	-	und.	
UNI30-6201	Rejilla Fija Redonda	ø 200	24	-	und.	

Descripción

Utilizando el sistema de muelle, se puede adaptar a diferentes diámetros.

Embalada en plástico con código de barras.

Material



Fabricada en cobre, resistente al envejecimiento por la exposición a los agentes atmosféricos.

Utilización

Favorece la buena circulación de aire, evitando la condensación.



REJILLA FIJA RECTANGULAR

Código	Producto	 (mm)			UM	€
UNI31-6216	Rejilla Fija Rectangular	150 x 280	25	-	und.	
UNI31-6217	Rejilla Fija Rectangular	150 x 415	25	-	und.	
UNI31-6219	Rejilla Fija Rectangular	150 x 150	50	-	und.	
UNI31-6218	Rejilla Fija Rectangular	235 x 235	40	-	und.	

Descripción

Con red anti-insectos.

Embalada en plástico con código de barras.

Material

Fabricada en cobre, resistente al envejecimiento por la exposición a los agentes atmosféricos.

Utilización

Favorece la buena circulación de aire, evitando la condensación.



PUERTA RELLENABLE GALVANIZADA

Código	Producto	 (mm)	Nr	Nr	UM	€
ZIN24-7081	Puerta Rellenable Gas-Agua-Luz	350 x 450	1	128	und.	
ZIN24-7082	Puerta Rellenable Gas-Agua-Luz	500 x 300	1	92	und.	
ZIN24-7083	Puerta Rellenable Gas-Agua-Luz	500 x 400	1	95	und.	
ZIN24-7084	Puerta Rellenable Gas-Agua-Luz	500 x 500	1	63	und.	
ZIN24-7085	Puerta Rellenable Gas-Agua-Luz	600 x 500	1	60	und.	

Descripción

Compuerta rellenable para contador de agua, gas o electricidad.

Con marco, cerradura y llave.

Embalada en caja.

Fabricado en España.

Material



Fabricada en galvanizado, muy resistente a la exposición en el exterior.

Utilización



Para la protección de los contadores empotrados en la pared, para la lectura periódica.





PUERTA EN ABS UNIVERSAL

Código	Rif.	Producto	 (mm)	 Nr	 Nr	UM	€
TER30-7090	01	Puerta Gas-Agua-Electricidad	230 x 330	32	576	und.	
TER30-7091	01	Puerta Gas-Agua-Electricidad	310 x 460	15	270	und.	
TER30-7092	01	Puerta Gas-Agua-Electricidad	400 x 500	12	216	und.	
TER30-7093	01	Puerta Gas-Agua-Electricidad	600 x 400	12	180	und.	

PUERTA RELLENABLE GALVANIZADA

Código	Rif.	Producto	 (mm)	 Nr	 Nr	UM	€
ZIN23-7009	02	Puerta Gas Galvanizada	450 x 300	12	480	und.	
ZIN23-7009B	02	Puerta Gas Galvanizada	450 x 350	12	360	und.	
ZIN23-7008	02	Puerta Gas Galvanizada	500 x 300	12	360	und.	
ZIN23-7008B	02	Puerta Gas Galvanizada	500 x 400	12	360	und.	
ZIN23-7000	02	Puerta Gas Galvanizada	600 x 400	12	240	und.	
ZIN23-7002	02	Puerta Gas Galvanizada	600 x 500	12	240	und.	
ZIN23-7001	02	Puerta Gas Galvanizada	700 x 400	12	240	und.	

COMPUERTA CONTADOR AGUA GALVANIZADA

Código	Rif.	Producto	 (mm)	 Nr	 Nr	UM	€
ZIN24-7017B	03	Compuerta Contador Agua Galvanizada	300 x 400	12	480	und.	
ZIN24-7018	03	Compuerta Contador Agua Galvanizada	400 x 500	12	360	und.	
ZIN24-7019	03	Compuerta Contador Agua Galvanizada	500 x 600	12	240	und.	



01



02



03

PUERTA UNIVERSAL GALVANIZADA

Código	Rif.	Producto	↗ (mm)	Nr	Nr	UM	€
ZIN25-7010	01	Puerta Universal Galvanizada	150 x 150	30	-	und.	
ZIN25-7011	01	Puerta Universal Galvanizada	200 x 200	25	-	und.	
ZIN25-7012	01	Puerta Universal Galvanizada	200 x 250	25	-	und.	
ZIN25-7013	01	Puerta Universal Galvanizada	200 x 300	25	-	und.	
ZIN25-7014	01	Puerta Universal Galvanizada	250 x 250	25	-	und.	
ZIN25-7015	01	Puerta Universal Galvanizada	300 x 300	20	-	und.	
ZIN25-7016	01	Puerta Universal Galvanizada	250 x 500	15	-	und.	
ZIN25-7017	01	Puerta Universal Galvanizada	300 x 500	15	-	und.	

COMPUERTA INOX PARA GAS

Código	Rif.	Producto	↗ (mm)	Nr	Nr	UM	€
ZIN23-7009I	02	Compuerta Inox para Gas	450 x 300	12	480	und.	
ZIN23-7009BI	02	Compuerta Inox para Gas	450 x 350	12	360	und.	
ZIN23-7008I	02	Compuerta Inox para Gas	500 x 300	12	360	und.	
ZIN23-7008BI	02	Compuerta Inox para Gas	500 x 400	12	360	und.	
ZIN23-7000I	02	Compuerta Inox para Gas	600 x 400	12	240	und.	
ZIN23-7002I	02	Compuerta Inox para Gas	600 x 500	12	240	und.	
ZIN23-7001I	02	Compuerta Inox para Gas	700 x 400	12	240	und.	

COMPUERTA INOX PARA CONTADOR AGUA

Código	Rif.	Producto	↗ (mm)	Nr	Nr	UM	€
ZIN24-7017BI	03	Comp. Inox para Contador Agua	300 x 400	12	480	und.	
ZIN24-7018I	03	Comp. Inox para Contador Agua	400 x 500	12	360	und.	
ZIN24-7019I	03	Comp. Inox para Contador Agua	500 x 600	12	240	und.	

01



02



03



CASETA ELECTRICIDA EN POLIESTER

Código	Rif.	Producto	↗ (mm)	Nr	Nr	UM	€
TER31-7096	01	Caseta Electricidad 1 P	232 x 420 x 210	1	50	und.	
TER31-7097	01	Caseta Electricidad 2 P	390 x 420 x 230	1	30	und.	
TER31-7095	01	Caseta Electricidad 4 P	685 x 640 x 235	1	-	und.	
TER31-7098	01	Mastil	1420 x 120	1	-	und.	
TER31-7099	01	Soporte para Posted	unica	1	-	und.	

Próxima disponibilidad

CASETA GAS GALVANIZADA Y INOX

Código	Rif.	Producto	↗ (mm)	Nr	Nr	UM	€
TER21-7006	02	Caseta Gas Galvanizada	450 x 300 x 250	3	60	und.	
TER21-7006B	02	Caseta Gas Galvanizada	450 x 350 x 250	3	60	und.	
TER21-7007	02	Caseta Gas Galvanizada	500 x 300 x 250	3	54	und.	
TER21-7007B	02	Caseta Gas Galvanizada	500 x 400 x 250	3	42	und.	
TER21-7003	02	Caseta Gas Galvanizada	600 x 400 x 250	3	36	und.	
TER21-7005	02	Caseta Gas Galvanizada	600 x 500 x 250	3	24	und.	
TER21-7004	02	Caseta Gas Galvanizada	700 x 400 x 250	3	21	und.	
TER21-7006I	02	Caseta Gas Inox	450 x 300 x 250	3	60	und.	
TER21-7006BI	02	Caseta Gas Inox	450 x 350 x 250	3	60	und.	
TER21-7007I	02	Caseta Gas Inox	500 x 300 x 250	3	54	und.	
TER21-7007BI	02	Caseta Gas Inox	500 x 400 x 250	3	42	und.	
TER21-7003I	02	Caseta Gas Inox	600 x 400 x 250	3	36	und.	
TER21-7005I	02	Caseta Gas Inox	600 x 500 x 250	3	24	und.	
TER21-7004I	02	Caseta Gas Inox	700 x 400 x 250	3	21	und.	





01



02



VENTANILLA CONTADOR

Código	Rif.	Producto	 (mm)	 Nr	 Nr	UM	€
TER30-7095	01	Caseta con Puerta, Llave y Visor UV - Contador de Agua	500 x 335 x 180	4	-	und.	
TER30-7096	02	Caseta con Marco, Llave y Visor UV - Contador de Agua	500 x 335 x 50	12	-	und.	

Descripción

Compuerta rellenable para contador de agua, gas o electricidad.

Con marco, cerradura y llave.

Embalada en caja.

Fabricado en España

Material

Fabricada en galvanizado, muy resistente a la exposición en el exterior.

Utilización

Para la protección de los contadores empotrados en la pared, para la lectura periódica.

01



02



VENTANILLA CONTADOR

Código	Rif.	Producto	(mm)	Nr	Nr	UM	€
TER22-8001	01	Ventanilla Contador con Cerradura	230 x 350	-	-	und.	
TER22-8002	01	Ventanilla Contador con Cerradura	275 x 275	-	-	und.	
TER22-8003	01	Ventanilla Contador con Cerradura	275 x 370	-	-	und.	

PUERTAS TIPO CÓRDOBA

Código	Rif.	Producto	(mm)	Nr	Nr	UM	€
TER22-8005	02	Puerta Contador Pintada Thermolacada Oro	285 x 385	-	-	und.	

ACCESORIOS PARA PUERTA

Código	Rif.	Producto	(mm)	Nr	Nr	UM	€
TER22-8006	03	Cerradura	-	-	-	und.	
TER22-8007	03	Llave Metálica	-	-	-	und.	

REGISTRO LLAVE DE PASO

Código	Rif.	Producto	(mm)	Nr	Nr	UM	€
TER22-8014	04	Registro Llave de Paso/Acometida	200 x 200	-	-	und.	

REGISTRO CUADRADO ACERA A15

Código	Rif.	Producto	(mm)	Nr	Nr	UM	€
TER22-8015	05	Registro Cuadrado	300 x 300	-	-	und.	
TER22-8016	05	Registro Cuadrado	400 x 400	-	-	und.	

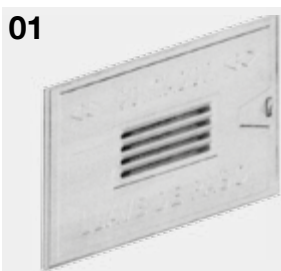

TUBO RÍGIDO PARA PANELES

Código	Rif.	Producto	(mm)	Nr	Nr	UM	€
PRO17-1625	01	Tubo Rígido para Paneles	ø 20 x 2000	50 m	100	cj.	
PRO17-1626	01	Tubo Rígido para Paneles	ø 22 x 2000	50 m	100	cj.	

TAPÓN PARA TUBO RÍGIDO

Código	Rif.	Producto	(mm)	Nr	Nr	UM	€
PRO11-1653	02	Tapón para Tubo Rígido	ø 20	1000	-	und.	
PRO11-1654	02	Tapón para Tubo Rígido	ø 22	1000	-	und.	

ROSETA PARA TUBO RÍGIDO

Código	Rif.	Producto	(mm)	Nr	Nr	UM	€
PRO11-1655	03	Roseta para Tubo Rígido	ø 20	1000	-	und.	
PRO11-1656	03	Roseta para Tubo Rígido	ø 22	1000	-	und.	

DISTANCIADOR PARA ENCOFRADO

Código	Rif.	Producto	(mm)	Nr	Nr	UM	€
PRO12-1664C	04	Distanciador para Encofrado	ø 20 x 150	100	2500	und.	
PRO12-1665C	04	Distanciador para Encofrado	ø 20 x 200	100	2500	und.	
PRO12-1666C	04	Distanciador para Encofrado	ø 20 x 250	100	2500	und.	
PRO12-1667C	04	Distanciador para Encofrado	ø 20 x 300	100	2500	und.	
PRO12-1668C	04	Distanciador para Encofrado	ø 20 x 350	100	2500	und.	
PRO12-1669C	04	Distanciador para Encofrado	ø 20 x 400	100	2500	und.	
PRO12-1670C	04	Distanciador para Encofrado	ø 20 x 450	100	2500	und.	

Descripción

La forma circular permite la instalación del encofrado.
Empaquetado en cajas.

Material



Fabricado en plástico.

Utilización



Mantiene el encofrado horizontal.





DISTANCIADOR DE TORRE

Código	Rif.	Producto	 (mm)	 Nr	 Nr	UM	€
PRO12-1663	01	Distanciador de Torre	10* x ø 12 x ø 4	2000	60000	und.	
PRO12-1664	01	Distanciador de Torre	15* x ø 12 x ø 4	1800	54000	und.	
PRO12-1665	01	Distanciador de Torre	20* x ø 12 x ø 4	1500	45000	und.	
PRO12-1666	01	Distanciador de Torre	25* x ø 12 x ø 4	1500	45000	und.	
PRO12-1667	01	Distanciador de Torre	30* x ø 12 x ø 4	1000	30000	und.	
PRO12-1668	01	Distanciador de Torre	40* x ø 12 x ø 4	500	30000	und.	

DISTANCIADOR CIRCULAR

Código	Rif.	Producto	 (mm)	 Nr	 Nr	UM	€
PRO12-1658	02	Distanciador Circular	10* x ø 4 x ø 6	2000	60000	und.	
PRO12-1658B	02	Distanciador Circular	15* x ø 4 x ø 8	2000	50000	und.	
PRO12-1659	02	Distanciador Circular	20* x ø 4 x ø 8	2000	50000	und.	
PRO12-1659B	02	Distanciador Circular	25* x ø 4 x ø 12	500	40000	und.	
PRO12-1657	02	Distanciador Circular	30* x ø 4 x ø 12	500	30000	und.	
PRO12-1657B	02	Distanciador Circular	40* x ø 4 x ø 12	500	22500	und.	

DISTANCIADOR DE PUENTE

Código	Rif.	Producto	 (mm)	 Nr	 Nr	UM	€
PRO12-1215N	03	Distanciador de Puente	h. 15 l=2000	100 m	42	cj.	
PRO12-1220N	03	Distanciador de Puente	h. 20 l=2000	100 m	42	cj.	
PRO12-1225N	03	Distanciador de Puente	h. 25 l=2000	100 m	36	cj.	
PRO12-1230N	03	Distanciador de Puente	h. 30 l=2000	100 m	36	cj.	
PRO12-1235N	03	Distanciador de Puente	h. 35 l=2000	64 m	24	cj.	
PRO12-1240N	03	Distanciador de Puente	h. 40 l=2000	60 m	35	cj.	
PRO12-1250N	03	Distanciador de Puente	h. 50 l=2000	40 m	48	cj.	

Descripción

La forma de torre/circular permite la instalación de la armadura horizontal.

Empaquetado en cajas.

Material

Fabricado en plástico.

Utilización

Mantiene el encofrado horizontal/vertical.

01



02



03



SOPORTE TELESCOPICO ARKIMEDE

NEW

Código	Rif.	Producto	↗ (mm)	Nr	Nr	UM	€
TER09-1143/4A2M	01	ARKIMEDE 4 Aletas esp. 2 mm - h. 10 mm	de 35 a 60 - 2 mm	30 und.	40 cj.	cj.	
TER09-1143/4A4M	01	ARKIMEDE 4 Aletas esp. 4 mm - h. 10 mm	de 35 a 60 - 4 mm	30 und.	40 cj.	cj.	
TER09-1143/1A	02	ARKIMEDE Aleta Fija - Listelo Madera	de 35 a 60	30 und.	30 cj.	cj.	
TER09-1143/P25	03	Prolongación h. 25 mm para Soporte ARKIMEDE	25	30 und.	90 cj.	cj.	
TER09-1143/P50	04	Prolongación h. 50 mm para Soporte ARKIMEDE	50	30 und.	54 cj.	cj.	
TER09-1143/G	05	Junta antiruido para Soporte ARKIMEDE - esp. 2 mm	ø 110	90 und.	72 cj.	cj.	

Descripción

Soporte Telescopico ARKIMEDE con altura min. de 35 a 60 mm regulable.
La base es de 314 cm² y le diametro de la cabeza de apoyo es de 113 cm².

Modelos ARKIMEDE:

01: Se compone de base suelo más corona regulable y cabeza apoyo 4 aletas es. 2 mm.

01: Se compone de base suelo más corona regulable y cabeza apoyo 4 aletas es. 4 mm.

02: Se compone de base suelo más corona regulable y cabeza apoyo 1 aleta.

03: Prolongacion h. 25 mm para Soporte ARKIMEDE.

04: Prolongacion h. 50 mm para Soporte ARKIMEDE.

05: Junta antiruido diametro 100 y espesor 2 mm.

Se permite que la base, manteniendo fijo el apoyo, el paso del agua los posible estancamiento de olores del agua.

Capacidad mínima de 800 kg y un máximo de 1400 kg.

Altura max aconsejable 1000 mm.

Material

Fabricado en PP (polipropileno).

Utilización

Se utiliza en terrazas o pavimentos compartidos.

01



02



03



04



05



Con 2 - 3 articulos podemos componer la altura que necesitamos



SOPORTE TELESCOPICO ARKIMEDE

NEW

01

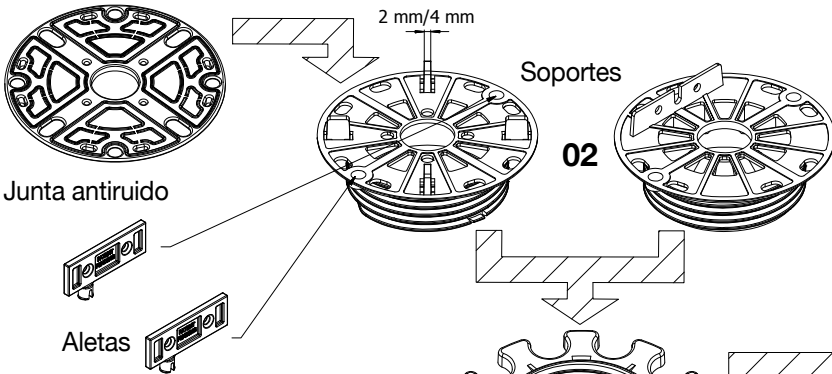

02

Con el 1 + 2 + 3 + 4 conseguimos un solo producto = Soporte Arkimede

Corona regulable

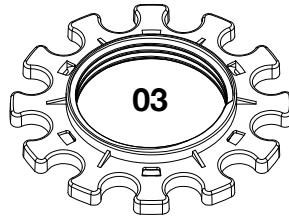

Prolongaciones
h 25 y h 50 mm

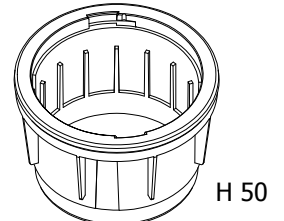
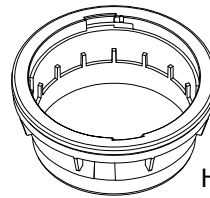

04

Base

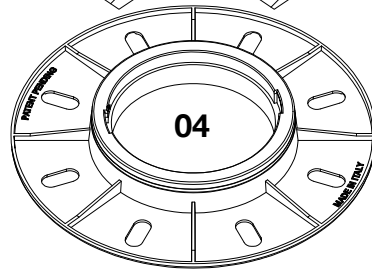

Con 2 - 3 artículos podemos componer la altura que necesitamos



de 135 a 160 mm
2 pz. h 50



de 160 a 185 mm
1 pz. h 25 y 2 pz. h 50



de 185 a 210 mm
3 pz. h 50



de 210 a 235 mm
1 pz. h 25 y 3 pz. h 50

SOPORTE 3D-TELESCOPICO

Código	Producto	↗ (mm)	Nr	Nr	UM	€
TER09-1123055	Soporte para Pavimento 3D-Telescopico	de 35 a 55	40	20	cj.	
TER09-1123070	Soporte para Pavimento 3D-Telescopico	de 55 a 70	40	20	cj.	
TER09-1123110	Soporte para Pavimento 3D-Telescopico	de 70 a 110	40	15	cj.	
TER09-1123150	Soporte para Pavimento 3D-Telescopico	de 110 a 150	40	15	cj.	
TER09-1123170	Soporte para Pavimento 3D-Telescopico	de 150 a 170	40	15	cj.	
TER09-1123200	Soporte para Pavimento 3D-Telescopico	de 170 a 200	40	15	cj.	

Descripción

Soporte para pavimento 3D-telescopico con altura regulable desde 35 mm a 200 mm, según el modelo.

Inclinación de 0-5 %.

Una rotación de 90°, o 5 clic, que corresponden a un ajuste del soporte de 1,5 mm.

Material

Fabricado en PP (polipropileno).

Utilización

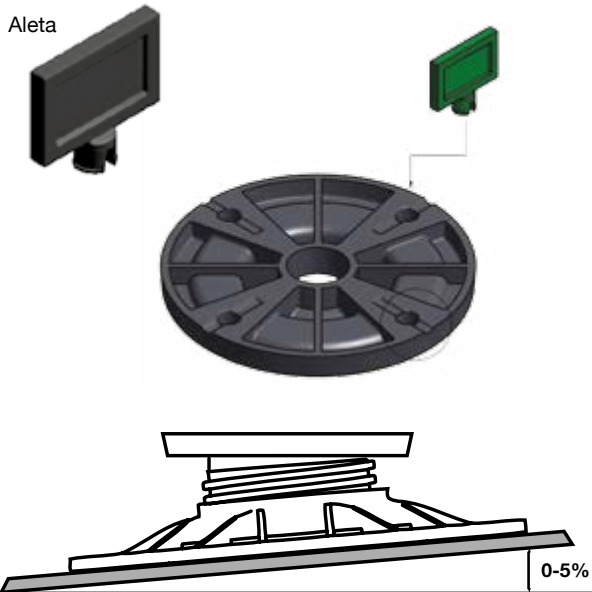

Se utiliza en terrazas o pavimentos compartidos.

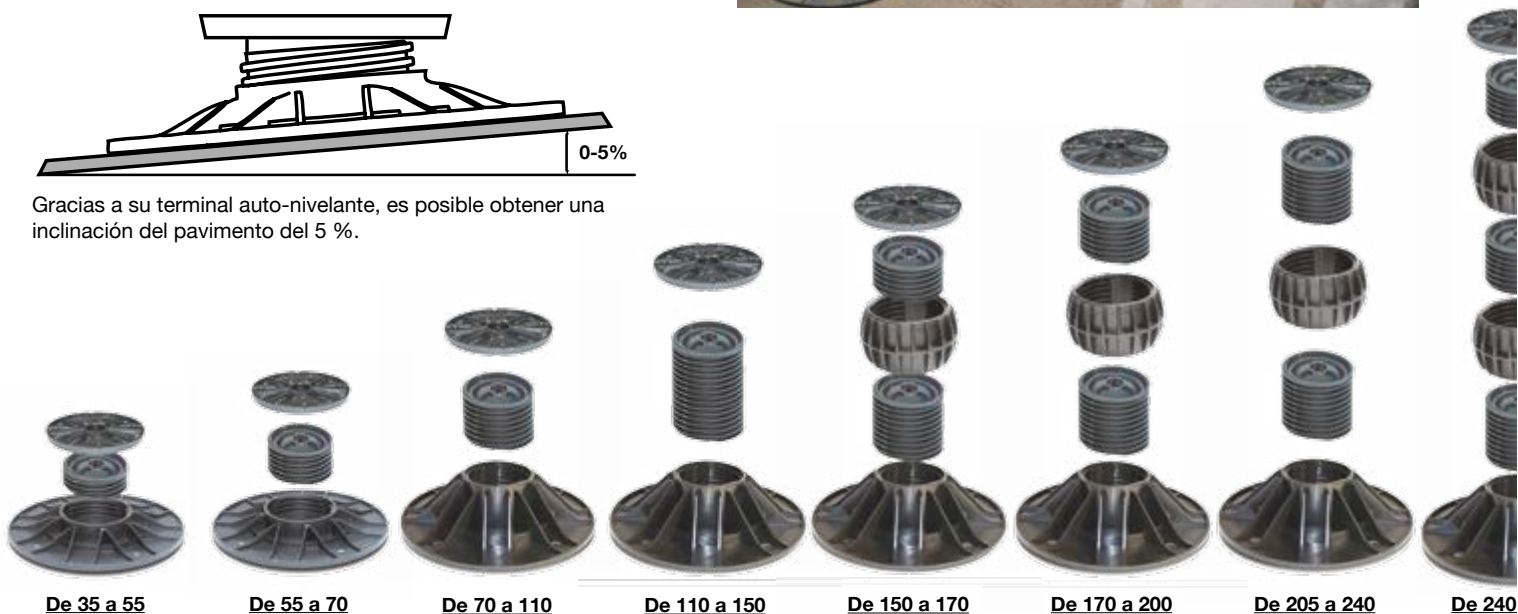

Gracias a su terminal auto-nivelante, es posible obtener una inclinación del pavimento del 5 %.



SOPORTE 3D-TELESCOPICO

Código	Producto	 (mm)	 Nr	 Nr	UM	€
TER09-1123240	Soporte para Pavimento 3D-Telescopico	de 205 a 240	35	20	cj.	
TER09-1123275	Soporte para Pavimento 3D-Telescopico	de 240 a 275	30	20	cj.	
TER09-1123310	Soporte para Pavimento 3D-Telescopico	de 275 a 310	20	15	cj.	
TER09-1123340	Soporte para Pavimento 3D-Telescopico	de 310 a 340	20	15	cj.	
TER09-1123370	Soporte para Pavimento 3D-Telescopico	de 340 a 370	20	15	cj.	
TER09-1123400	Soporte para Pavimento 3D-Telescopico	de 370 a 400	20	15	cj.	
TER09-1123430	Soporte para Pavimento 3D-Telescopico	de 400 a 430	20	15	cj.	
TER09-1123465	Soporte para Pavimento 3D-Telescopico	de 430 a 465	20	15	cj.	
TER09-1123500	Soporte para Pavimento 3D-Telescopico	de 465 a 500	15	15	cj.	

Descripción

Soporte para pavimento 3D-telescopico con altura regulable desde 205 mm a 500 mm, según el modelo.

Inclinación de 0-5 %.

Una rotación de 90°, o 5 clic, que corresponden a un ajuste del soporte de 1,5 mm.

Material

Fabricado en PP (polipropileno).

Utilización

Se utiliza en terrazas o pavimentos compartidos.



ALETA PARA MADERA

Código	Producto	 (mm)	Nr 	Nr 	UM	€
TER09-1123M	Aleta para Madera	60 mm	80	-	und.	

Descripción

Aleta ajustable para listones de madera o similar. Longitud 60 mm para encajar en el soporte 3D. Permite una anchura de 40 a 80 mm.

Material

Fabricado en PP (polipropileno).

Utilización

Para la colocación de los listones de madera o similar.



CORONA PARA BALDOSAS Y 3D-TELESCOPICO

Código	Producto	 (mm)	Nr 	Nr 	UM	€
TER09-1123T	Corona para Baldosas 3D	-	150	-	und.	

Descripción

Conexión entre el soporte 3D y las baldosas de colores.

Material

Fabricado en PP (polipropileno).

Utilización

Permite crear terrazas exteriores, pavimentos compartidos con las baldosas Dakota de colores.



BRIDA

Código	Producto	 (mm)	Nr 	Nr 	UM	€
TER09-1123FLA	Brida con Tornillo de Bloqueo para Soporte 3D	h. 8 - ø 75	250	-	und.	

Descripción

Brida de bloqueo para soporte 3D telescópico.

Altura de 8 a 75 mm de diámetro.

Para evitar el movimiento después de la instalación.

Material

Fabricado en PP (polipropileno).

Utilización

Para bloquear el soporte 3D.



JUNTA ANTIRUIDO

Código	Producto	 (mm)			UM	€
TER09-1123R	Junta antiruido para Soporte 3D-Telescopico	h. 3 - ø 110	600	-	und.	

Descripción

Junta antiruido y anti-deslizante.

Altura desde 3 a 110 mm.

Se coloca en la parte superior del soporte.

Material



Fabricado en goma (EPDM).

Utilización

Para reducir el ruido de impacto y reducir el deslizamiento de las placas.



SOPORTE PARA PAVIMENTO

Código	Producto	 (mm)			UM	€
TER09-1120	Soporte para Pavimento	-	360	7200	und.	
TER09-1121/1	Nivellator para Soporte	espesor 1	1000	30000	und.	
TER09-1121	Nivellator para Soporte	espesor 3	500	15000	und.	

Descripción

Soporte para pavimento y la colocación de placas y cemento.

Altura de 14 mm (dimensiones totales 28 mm) y diámetro 155 mm.

Se puede separar y conectar con la nivelación de 1 a 3 mm.

Material



Fabricado en PP (polipropileno).

Utilización

Para el levantamiento de pavimento de arena o cemento, favorece el flujo del agua de lluvia, evitando el contacto con cualquier impermeabilización.





BALDOSA LISA

Código	Rif.	Producto	 (mm)	 Nr	 Nr	UM	€
GAR01-0008V	01	Baldosa Lisa Verde	400 x 400 h. 50	1	120	und.	
GAR01-0008R	01	Baldosa Lisa Roja	400 x 400 h. 50	1	120	und.	
GAR01-0008G	01	Baldosa Lisa Gris	400 x 400 h. 50	1	120	und.	

BALDOSA SEMI-PERFORADA

Código	Rif.	Producto	 (mm)	 Nr	 Nr	UM	€
GAR01-0009V	02	Baldosa Semi-Perforada Verde	400 x 400 h. 50	1	120	und.	
GAR01-0009R	02	Baldosa Semi-Perforada Roja	400 x 400 h. 50	1	120	und.	
GAR01-0009G	02	Baldosa Semi-Perforada Gris	400 x 400 h. 50	1	120	und.	

BALDOSA PERFORADA

Código	Rif.	Producto	 (mm)	 Nr	 Nr	UM	€
GAR01-0014V	03	Baldosa Perforada Verde	400 x 400 h. 50	1	120	und.	
GAR01-0014R	03	Baldosa Perforada Roja	400 x 400 h. 50	1	120	und.	
GAR01-0014G	03	Baldosa Perforada Gris	400 x 400 h. 50	1	120	und.	

Descripción

Baldosa lisa, semi-perforada y perforada para jardín, color verde, roja o gris.

Elemento modular de 400 x 400 x 50 mm.

Se puede combinar con rampas y esquinas para una fácil colocación.

Material

Fabricado en PE-HD (polietileno alta densidad) y PP (polipropileno).

Utilización

Se utiliza para proteger y revestir las zonas verdes, para hacer caminos o pasarelas.

01





02

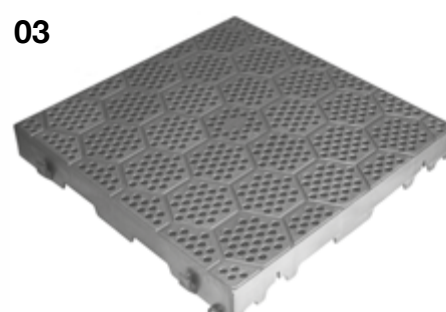

03



RAMPA PARA BALDOSA

Código	Producto	 (mm)			UM	€
GAR01-0011V	Rampa para Baldosa Verde	400 x 150 h. 50	1	-	und.	
GAR01-0011R	Rampa para Baldosa Roja	400 x 150 h. 50	1	-	und.	
GAR01-0011G	Rampa para Baldosa Gris	400 x 150 h. 50	1	-	und.	

Descripción

Accesorio para Baldosa.
Elemento modular de 400 x 150 x 50 mm.
Se combina en las esquinas de las baldosas.

Material



Fabricado en PE-HD (polietileno alta densidad) y PP (polipropileno).

Utilización

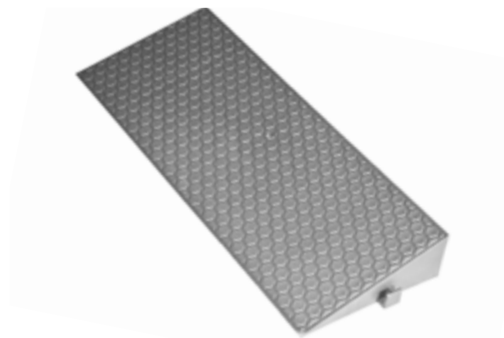
Se utiliza para proteger y revestir las zonas verdes, para hacer caminos o pasarelas.



ANGULO PARA BALDOSA

Código	Producto	 (mm)			UM	€
GAR01-0012V	Angulo para Baldosa Verde	150 x 150 h. 50	1	-	und.	
GAR01-0012R	Angulo para Baldosa Roja	150 x 150 h. 50	1	-	und.	
GAR01-0012G	Angulo para Baldosa Gris	150 x 150 h. 50	1	-	und.	

Descripción

Accesorio para Baldosa.
Elemento modular de 150 x 150 x 50 mm.
Se combina en las esquinas de las baldosas.

Material

Fabricado en PE-HD (polietileno alta densidad) y PP (polipropileno).

Utilización

Se utiliza para proteger y revestir las zonas verdes, para hacer caminos o pasarelas.



BASE PARA BALDOSA

Código	Producto	 (mm)			UM	€
GAR01-0013	Base para Baldosa	385 x 97 x 15	70	3500	und.	

Descripción

Accesorio para Baldosa.
Elemento modular de 385 x 97 x 15 mm.
Se combina en las esquinas de las baldosas.

Material



Fabricado en PP (polipropileno).

Utilización

Se utiliza para colocar de manera segura la baldosa sobre tejido bituminoso.



GREEN PLUS DUO

Código	Producto	 (mm)	 Nr	 Nr	UM	€
GAR01-0002/4	Green Plus Duo 2.4	800 x 400	1	354	und.	
GAR01-0002/5	Green Plus Duo 2.5	800 x 400	1	294	und.	
GAR01-0005	Tapón Amarillo	-	100 und.	-	cj.	
GAR01-0006	Tapón Blanco	-	100 und.	-	cj.	
GAR01-0007	Tapón Azul	-	100 und.	-	cj.	

Descripción

Green Plus, rejilla verde para jardín, de color verde.
Elemento modular de 800 x 400 x 40 mm (Green Plus Duo 2,4), y 800 x 400 x 50 mm (Green Plus Duo 2,5).
Se puede combinar con los 3 tipos de tapones (colores).
Flujo. > 300 toneladas m².

Material

Fabricada en polietileno alta densidad (PE-HD).

Utilización

1. Para proteger la zona verde y que puedan circular los vehículos sin dañar el césped.
2. Para evitar que crezcan las hierbas.
 - a. Livellar el suelo.
 - b. Extender un geotextil minimo de 300 gr/m².
 - c. Colocar las placas Green Plus.
 - d. Rellenar con gravilla fine de 2-3 mm.
 - e. Terminar con piedras de tamaños pequeñas de 2-3 cm.

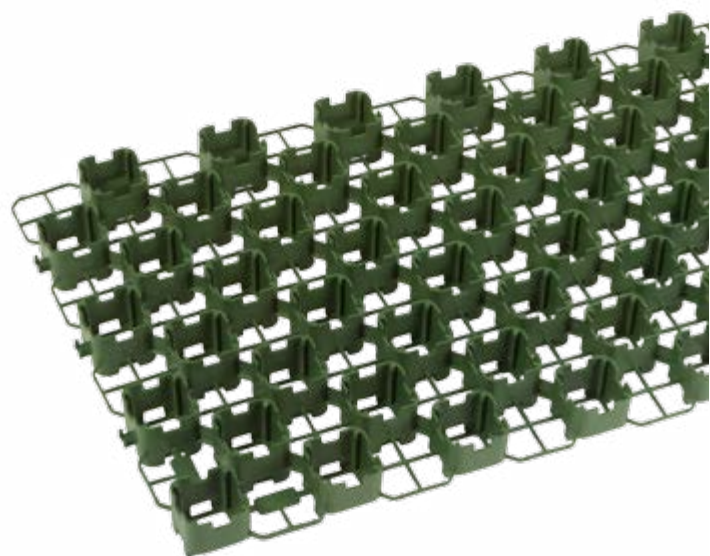

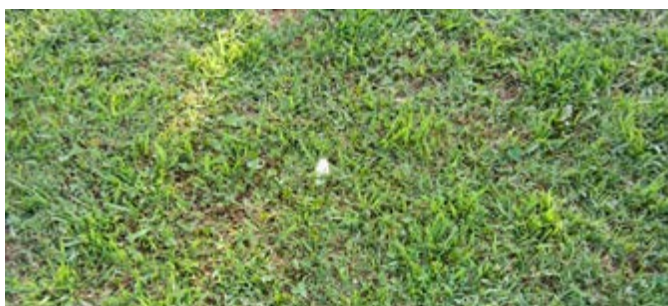

PLACA PROTEJE CÉSPED



PLACA ANTI HIERBA



REJILLAS DRENANTES

Código	Producto	 (mm)	 Nr	 Nr	UM	€
GAR01-0015V	Rejilla Drenante Verde	400 x 400 h. 18	6	324	und.	
GAR01-0015G	Rejilla Drenante Gris	400 x 400 h. 18	6	324	und.	
GAR01-0015R	Rejilla Drenante Rojo	400 x 400 h. 18	6	324	und.	
GAR01-0015BL	Rejilla Drenante Azul	400 x 400 h. 18	6	324	und.	
GAR01-0015B	Rejilla Drenante Blanco	400 x 400 h. 18	6	324	und.	

Descripción

Baldosa de drenaje para jardín en PE-PP, color verde, gris, rojo, azul y blanco. Elemento modular de 400 x 400 x 18 mm.

Material

Fabricado en PP (polipropileno).

Utilización

Se utiliza para proteger y revestir las zonas verdes, para hacer caminos o pasarelas.

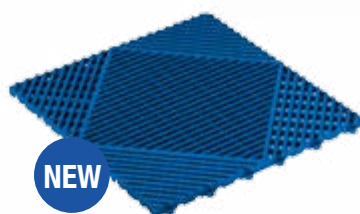
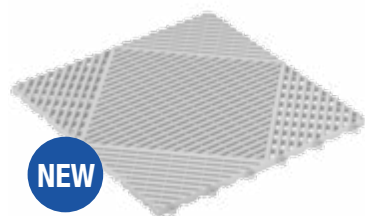
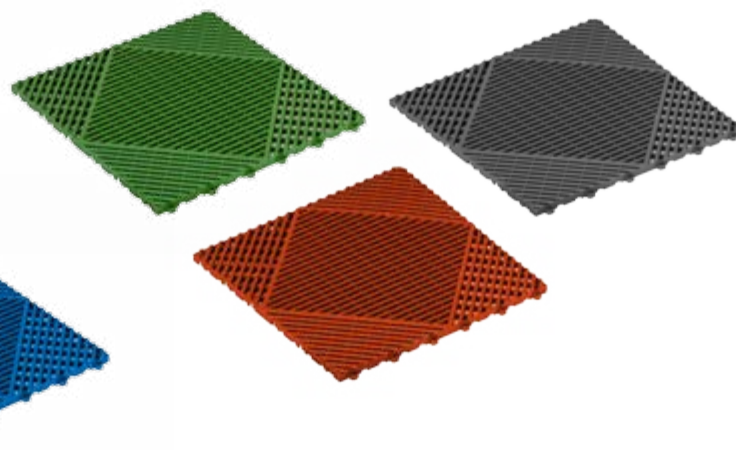

PIPE CUBE

Código	Producto	 (mm)	 Nr	 Nr	UM	€
POZ01-1374AT	Arqueta para Jardín	400 x 400 x 360	1	36	und.	



Descripción

Arqueta con tapa para jardín, color verde y tapadera con manilla en PP. Medida 400 x 400 x 360 mm, con sistema de riego integrado.

Material



Fabricado en PE-HD (polietileno alta densidad) y PP (polipropileno).

Utilización

Para meter en tierra, y guardar el sistema de riego de jardines.



BOCA DE DESAGÜE

Código	Producto	 (mm)	 Nr	 Nr	UM	€
BOC01-1109	Bocas de Desagüe	ø 60	25	300	und.	
BOC01-1109S	Bocas de Desagüe	ø 75	25	300	und.	
BOC01-1110	Bocas de Desagüe	ø 80	25	350	und.	
BOC01-1110S	Bocas de Desagüe	ø 90	25	350	und.	
BOC01-1111	Bocas de Desagüe	ø 100	20	280	und.	
BOC01-1111S	Bocas de Desagüe	ø 110	20	280	und.	
BOC01-1112S	Bocas de Desagüe	ø 120	20	280	und.	

Descripción

Boca de desagüe con un tubo de 320 mm y diversos diámetros.

Material



Fabricado en TPE (goma dutral).

Utilización

Se utiliza para la evacuación vertical de agua de lluvia.



BOCA DE DESAGÜE EPDM

Código	Producto	 (mm)	 Nr	 Nr	UM	€
BOC04-1110EPDM	Bocas de Desagüe en EPDM	ø 80 x 265	25	350	und.	
BOC04-1111EPDM	Bocas de Desagüe en EPDM	ø 100 x 265	25	350	und.	
BOC04-1112EPDM	Bocas de Desagüe en EPDM	ø 120 x 265	25	200	und.	

Descripción

Boca de desagüe especial para el revestimiento impermeabilizante, con un tubo de 265 mm y diversos diámetros de 80, 100 y 120 mm.

Material

Fabricado en goma EPDM.

Utilización

Se utiliza para la evacuación vertical de agua de lluvia.



BOCA DE DESAGÜE SIFONADA

Código	Producto	 (mm)	 Nr	 Nr	UM	€
BOC01-1111SS	Bocas de Desagüe Sifonada en EPDM	ø 110 x 265	25	350	und.	
BOC01-1112SS	Bocas de Desagüe Sifonada en EPDM	ø 90 x 265	25	350	und.	

Descripción

Boca de desagüe especial para el revestimiento impermeabilizante, con un tubo de 265 mm y diversos diámetros de 90 y 110 mm.

Material

Fabricado en goma EPDM.

Utilización

Se utiliza para la evacuación vertical de agua de lluvia.



BOCA DESAGÜE PARA ESQUINA "SHORT"

Código	Producto	 (mm)	 Nr	 Nr	UM	€
BOC02-1118	Boca Desagüe para Esquina "Short"	345	20	280	und.	

Descripción

Boca desagüe para esquina, con salida cuadrada de 48 x 56 mm y longitud de 345 mm.

Material



Fabricado en TPE (goma dutral).

Utilización

Se utiliza para la evacuación del agua de lluvia.



BOCA DESAGÜE PARA ESQUINA REDONDO

Código	Producto	 (mm)	 Nr	 Nr	UM	€
BOC02-1115T8	Boca Desagüe para Esquina	ø 80	20	200	und.	
BOC02-1115T10	Boca Desagüe para Esquina	ø 100	16	160	und.	

Descripción

Boca desagüe para esquina, con salida redonda y longitud de 500 mm.

Material



Fabricado en TPE (goma dutral).

Utilización

Se utiliza para la evacuación del agua de lluvia.



BOCA DESAGÜE PARA ESQUINA CUADRADO

Código	Producto	 (mm)	 Nr	 Nr	UM	€
BOC02-1115	Boca Desagüe para Esquina	500	12	96	und.	
BOC02-1116	Angular para Boca Desagüe Esquina 10 x 10	ø 80	10	800	und.	
BOC02-1117	Angular para Boca Desagüe Esquina 10 x 10	ø 100	10	800	und.	

Descripción

Boca desagüe para esquina, con salida cuadrada de 100 x 100 mm y longitud de 500 mm.

Material



Fabricado en TPE (goma dutral).

Utilización

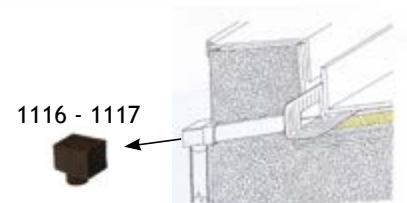
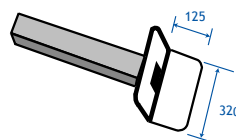
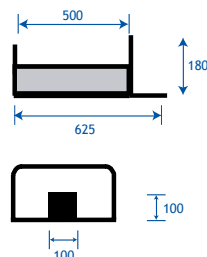
Se utiliza para la evacuación del agua de lluvia.



PARAHOJAS

Código	Producto	 (mm)	Nr 	Nr 	UM	€
BOC10-1113	Parahojas Universal Plástica	desde 60 hasta 135	100	3600	und.	
BOC11-1114	Parahojas Universal Galvanizado	desde 80 hasta 120	50	1680	und.	
BOC10-1115	Paragravillas Universal c/Soporte	desde 60 hasta 160	-	-	und.	
BOC10-1116	Paragravillas Universal c/Soporte	desde 75 hasta 200	-	-	und.	

Descripción

Parahojas universal para varios diámetros.

Material



Fabricado en PP (polipropileno) o galvanizado.

Utilización

Se utiliza para las bajantes o bocas de desagüe, para evitar que se metan hojas.



GÁRGOLA MARMOPLÁSTICA ABIERTA

Código	Producto	 (mm)			UM	€
TER03-8080B	Gárgola Marmoplástica Abierta Blanca	270 x 80	30	900	und.	
TER03-8080G	Gárgola Marmoplástica Abierta Gris	270 x 80	30	900	und.	
TER03-8080R	Gárgola Marmoplástica Abierta Roja	270 x 80	30	900	und.	

Descripción

Gárgola abierta para balcones en color blanco, gris o rojo.

Características del producto:

- Impermeable a los líquidos y a la humedad.
- Resistente a las heladas.
- Excelente resistencia a la intemperie.
- Facilidad de instalación.

La medida es de 27 cm, pero con un simple corte se puede reducir a 23 cm.

Material



Fabricado en marmoplástica.

Utilización

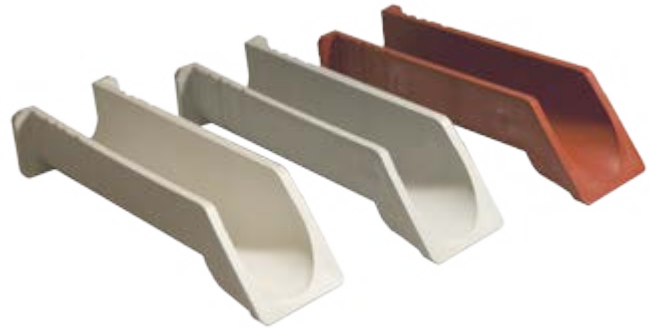
Se utiliza para el drenaje de agua en balcones, techos planos o terrazas.



GÁRGOLA MARMOPLÁSTICA CERRADA

Código	Producto	 (mm)			UM	€
TER03-8082B	Gárgola Marmoplástica Cerrada Blanca	270 x 80	25	750	und.	
TER03-8082G	Gárgola Marmoplástica Cerrada Gris	270 x 80	25	750	und.	
TER03-8082R	Gárgola Marmoplástica Cerrada Roja	270 x 80	25	750	und.	

Descripción

Gárgola cerrada para balcones en color blanco, gris o rojo.

Características del producto:

- Impermeable a los líquidos y a la humedad.
- Resistente a las heladas.
- Excelente resistencia a la intemperie.
- Facilidad de instalación.

La medida es de 27 cm, pero con un simple corte se puede reducir a 23 cm.

Material

Fabricado en marmoplástica.

Utilización

Se utiliza para el drenaje de agua en balcones, techos planos o terrazas.



GÁRGOLA ABIERTA MARMOGRES

Código	Producto	↗ (mm)	Nr	Nr	UM	€
COP01-8022M	Gárgola Abierta en Marmogres Blanca	230 x 80	48	576	und.	
COP01-8022G	Gárgola Abierta en Marmogres Gris	230 x 80	48	576	und.	
COP01-8022MR	Gárgola Abierta en Marmogres Roja	230 x 80	48	576	und.	

Descripción

Gárgola abierta para balcones en color blanco, gris o rojo.

Características del producto:

- Impermeable a los líquidos y a la humedad.
- Resistente a las heladas.
- Excelente resistencia a la intemperie.
- Facilidad de instalación.

Material

Fabricado en marmogres.

Utilización

Se utiliza para el drenaje de agua en balcones, techos planos o terrazas.



GÁRGOLA CERRADA MARMOGRES

Código	Producto	↗ (mm)	Nr	Nr	UM	€
COP01-8023B	Gárgola Cerrada en Marmogres Blanca	230 x 80	36	432	und.	
COP01-8023G	Gárgola Cerrada en Marmogres Gris	230 x 80	36	432	und.	
COP01-8023M	Gárgola Cerrada en Marmogres Roja	230 x 80	36	432	und.	

Descripción

Gárgola cerrada para balcones en color blanco, gris o rojo.

Características del producto:

- Impermeable a los líquidos y a la humedad.
- Resistente a las heladas.
- Excelente resistencia a la intemperie.
- Facilidad de instalación.

Material

Fabricado en marmogres.

Utilización

Se utiliza para el drenaje de agua en balcones, techos planos o terrazas.



GÁRGOLA ABIERTA POLIPROPILENO

Código	Producto	↗ (mm)	Nr	Nr	UM	€
TER03-8024	Gárgola Abierta en Polipropileno Blanca	60 x 45 x 230	100	2500	und.	
TER03-8048	Gárgola Abierta en Polipropileno Gris	60 x 45 x 230	100	2500	und.	
TER03-8072	Gárgola Abierta en Polipropileno Roja	60 x 45 x 230	100	2500	und.	

Descripción

Gárgola abierta para balcones en color blanco, gris o rojo.

Características del producto:

- Impermeable a los líquidos y a la humedad.
- Resistente a las heladas.
- Excelente resistencia a la intemperie.
- Facilidad de instalación.

Material

Fabricado en PP (polipropileno).

Utilización

Se utiliza para el drenaje de agua en balcones, techos planos o terrazas.

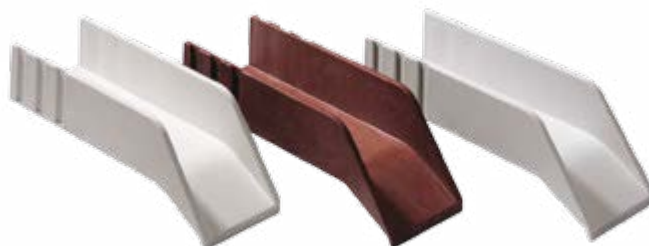



DAKOTA™

INDOOR

PRODUCTOS PARA INTERIORES

www.dakota.eu

PREMARCO DE MADERA “UNIVERSAL”

Código	Producto	 (mm)	Nr 	Nr 	UM	€
Grosor 40 mm						
CON03-215070	Premarco de Madera	2100 x 64,5 / 74,5 / 84,5 x 70	-	96	und.	
CON03-215090/4	Premarco de Madera	2100 x 64,5 / 74,5 / 84,5 x 90	-	78	und.	
CON03-215105/4	Premarco de Madera	2100 x 64,5 / 74,5 / 84,5 x 105	-	66	und.	



Descripción

Premarco universal, compuesto de abrazaderas metálicas. Disponible para ancho de pared de 8,5 a 15 cm y puertas 65 - 100 cm. Precintado individualmente en el pallet.

Material

Fabricado con madera de abeto, seco y empalmado para garantizar la durabilidad y estabilidad.

Utilización

Para preparar los premarcos, antes de montar la puerta. Universal para montar el interior de la puerta de una anchura de 65 a 100 cm.





6 GARRAS METALICAS
INCLUIDAS EN CADA
PREMARCO



EMBALAJE EN KIT INDIVIDUAL

ESCALERA ESCAMOTEABLE METÁLICA

Código	Producto	 (mm)	Nr 	Nr 	UM	€
SCA01-590/0	Escalera Metal Escamoteable	500 x 700 x 3000	-	5	und.	
SCA01-590/1	Escalera Metal Escamoteable	500 x 800 x 3000	-	5	und.	
SCA01-590/8	Escalera Metal Escamoteable	500 x 900 x 3000	-	8	und.	
SCA01-590/2	Escalera Metal Escamoteable	500 x 1000 x 3000	-	8	und.	
SCA01-590/1S	Escalera Metal Escamoteable	600 x 700 x 3000	-	5	und.	
SCA01-590/80	Escalera Metal Escamoteable	600 x 800 x 3000	-	5	und.	
SCA01-590/100	Escalera Metal Escamoteable	600 x 1000 x 3000	-	8	und.	
SCA01-590/12	Escalera Metal Escamoteable	600 x 1200 x 3000	-	10	und.	
SCA01-590/3	Escalera Metal Escamoteable	700 x 800 x 3000	-	5	und.	
SCA01-590/4	Escalera Metal Escamoteable	700 x 900 x 3000	-	8	und.	
SCA01-590/5	Escalera Metal Escamoteable	700 x 1000 x 3000	-	8	und.	
SCA01-590/6	Escalera Metal Escamoteable	700 x 1100 x 3000	-	8	und.	
SCA01-590/7	Escalera Metal Escamoteable	700 x 1200 x 3000	-	8	und.	

Descripción

La escalera retráctil se fabrica con escalones atornillados para facilitar la sustitución o añadir alguno.

Disponible en una amplia gama de medidas, para una altura máxima del suelo al techo de 3000 mm y ancho de 80 mm.

Se puede montar en posición vertical.

La escalera tiene un sistema de fijación que permite colocarla aunque el suelo no este nivelado.

Va equipada con cerradura y barra para su apertura.

Embalada individualmente.

Material

Es de acero, y el marco es en galvanizado, lacado en blanco.

Utilización

Se utiliza para locales donde no se puede colocar una escalera fija, por poco espacio.



La forma ergonómica de los escalones sirve como barandilla para subir.

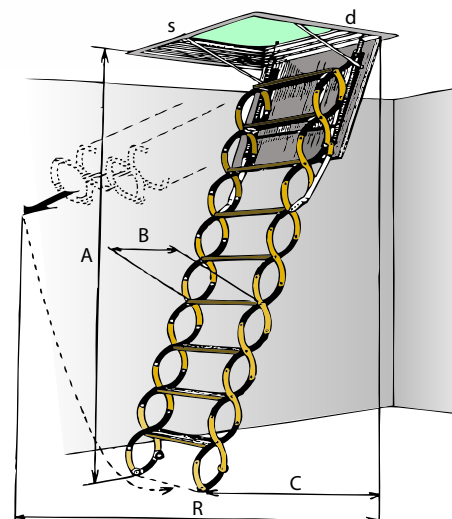

Orificio Tamaño (d y s)	Ancho Paso (B)	Altura de Trabajo (A)	Altura de Trabajo (A)	Distancia Agujero base de la báscula (C)	Espacio apertura escala (R)
700 x 500	300	3200 - 2200	3200	1400	2100
800 x 500	300	3200 - 2200	3100	1300	2000
900 x 500	300	3200 - 2200	3000	1200	1850
1000 x 500	300	3200 - 2200	2900	1300	1800
800 x 600	320	3200 - 2200	2800	1450	1750
900 x 600	320	3200 - 2200	2700	1650	1700
1000 x 600	320	3200 - 2200	2600	1400	1650
1100 x 600	320	3200 - 2200	2500	1350	1600
1200 x 600	320	3200 - 2200	2400	1000	1650
700 x 700	400	3200 - 2200	2300	1250	1600
800 x 700	400	3200 - 2200	2200	1350	1550
900 x 700	400	3200 - 2200			
1000 x 700	400	3200 - 2200			
1100 x 700	400	3200 - 2200			
1200 x 700	400	3200 - 2200			



ESCALERA DE PAREDE

Código	Producto	 (mm)	 Nr	 Nr	UM	€
SCA01-590P/4	Escalera Retractiv de Pared	700 x 900 x 3000	-	8	und.	
SCA01-590P/5	Escalera Retractiv de Pared	700 x 1000 x 3000	-	8	und.	
SCA01-590P/6	Escalera Retractiv de Pared	700 x 1100 x 3000	-	8	und.	
SCA01-590P/7	Escalera Retractiv de Pared	700 x 1200 x 3000	-	8	und.	

Descripción

La escalera retráctil se fabrica con escalones atornillados para facilitar la sustitución o añadir alguno.

Disponible en una amplia gama de medidas, para una altura máxima del suelo al techo de 3000 mm y ancho de 80 mm.

Se puede montar en posición vertical. La escalera tiene un sistema de fijación que permite colocarla aunque el suelo no este nivelado.

Va equipada con cerradura y barra para su apertura.

Embalada individualmente.

Material



Es de acero, y el marco es en galvanizado, lacado en blanco.

Utilización

Se utiliza para locales donde no se puede colocar una escalera fija, por poco espacio. La forma ergonómica de los escalones sirve como barandilla para subir.



ACCESORIOS PARA ESCALERA

Código	Producto	 (mm)	 Nr	 Nr	UM	€
SCA01-590/10	Escalón para Escalera de 500	300	-	10	und.	
SCA01-590/14	Escalón para Escalera de 600	320	-	10	und.	
SCA01-590/9	Escalón para Escalera de 700	400	-	10	und.	
SCA01-590/P	Pasamano para escalera	-	-	2	und.	
SCA01-590/B	Palo con gancho para Escalera retráctil	-	-	-	und.	
SCA01-590/13	Cierre para Escalera retráctil	-	-	-	und.	

Descripción

Escalón adicional para escalera metálica, disponible en anchos 300, 320 y 400 mm.

Embalado individualmente.



Material

Fabricado en acero.

Utilización

Se utiliza para aumentar la altura al techo (permite aumentar hasta 250 mm).

ESCALERA ACERO

Código	Producto	 (mm)			UM	€
SCA05-855	Escalera de Acero 4 Piezas	700 x 900 x 2800	-	4	und.	
SCA05-856	Escalera de Acero 4 Piezas	700 x 1000 x 3000	-	4	und.	
SCA05-857	Escalera de Acero 3 Piezas	700 x 1200 x 3000	-	4	und.	
SCA05-858	Escalera de Acero 3 Piezas	700 x 1300 x 3000	-	4	und.	

Descripción

Fabricada con elementos de acero tubular y escalón en chapa de acero con textura antideslizante, revestida con polvo de acero.

Ancho escalón 370 mm.

Embalada individualmente.

Disponible en 700 x 900 x 2800, 700 x 1000 x 3000, 700 x 1200 x 3000, 700 x 1200 x 3000 mm.

Material



Fabricada en acero y prebarnizada.

Utilización

Se utiliza para acceder desde el interior de las habitaciones a la buhardilla, donde exista poco espacio de acceso.



ESCALERA MADERA

Código	Producto	 (mm)			UM	€
SCA04-800	Escalera de Madera 3 Piezas	700 x 1200 x 2800	-	14	und.	
SCA04-790	Escalera de Madera 3 Piezas	600 x 1200 x 2800	-	14	und.	

Descripción

Escalera con 3 elementos articulados, trampilla y marco de madera.

Embalada individualmente.

Disponible en 700 x 1200 x 2800 y 600 x 1200 x 2800 mm.

Material

Fabricada en abeto macizo.

Utilización

Se utiliza para acceder desde el interior de las habitaciones a la buhardilla, donde exista poco espacio de acceso.



BLOQUE DE VIDRIO

Código	Rif.	Producto	(mm)	Nr	Nr	UM	€
VET01-5001N	01	Bloque Ondulado	190 x 190 x 80	6	270	und.	
VET01-5002	01	Bloque Ondulado Claro	240 x 240 x 80	5	200	und.	
VET01-5004N	02	Bloque Ondulado Terminal Lineal	190 x 190 x 80	6	270	und.	
VET01-5005N	03	Bloque Ondulado Terminal Curvo	190 x 190 x 80	2	270	und.	
VET01-5007N	04	Bloque Ondulado Ángulo 90°	190 x 132 x 80	4	270	und.	
VET01-5003N	05	Medio Bloque Ondulado	190 x 90 x 80	6	540	und.	
VET01-5035	06	Bloque Liso	190 x 190 x 80	6	270	und.	
VET01-5020	07	Bloque Cruzado	190 x 190 x 80	6	270	und.	
VET01-5021	08	Bloque Paralelo	190 x 190 x 80	6	270	und.	
VET01-5001SN	09	Bloque Ondulado Satinado	190 x 190 x 80	6	270	und.	
VET01-5019S	10	Bloque Liso Satinado	190 x 190 x 80	6	270	und.	
VET01-5019	11	Bloque Liso Satinado Interior ICE	190 x 190 x 80	6	270	und.	

Descripción

Bloque de Vidrio.

Material

Ladrillo soldado de vidrio.

Utilización

Se utiliza como aislante termo-acústico como decoración de paredes interiores y exteriores.

Permite el paso de luz y no la salida de calor.



01



02



03



04



05



06



07



08



09



10



11

BLOQUE DE VIDRIO

Código	Rif.	Producto	(mm)	Nr	Nr	UM	€
VET01-5022	01	Bloque Surf - Bajo Pedido	190 x 190 x 80	6	270	und.	
VET01-5028	02	Bloque Pirámide - Bajo Pedido	190 x 190 x 80	6	270	und.	
VET01-5029	03	Bloque Rombo - Bajo Pedido	190 x 190 x 80	6	270	und.	
VET01-5031	04	Bloque Ajedrez - Bajo Pedido	190 x 190 x 80	6	270	und.	
VET01-5032	05	Bloque Versace - Bajo Pedido	190 x 190 x 80	6	270	und.	
VET01-5033	06	Bloque Luna - Bajo Pedido	190 x 190 x 80	6	270	und.	

Descripción

Bloque de Vidrio 190 x 190 x 80 mm.

Material

Ladrillo soldado de vidrio.

Utilización

Se utiliza como aislante termo-acústico como decoración de paredes interiores y exteriores.

Permite el paso de luz y no la salida de calor.

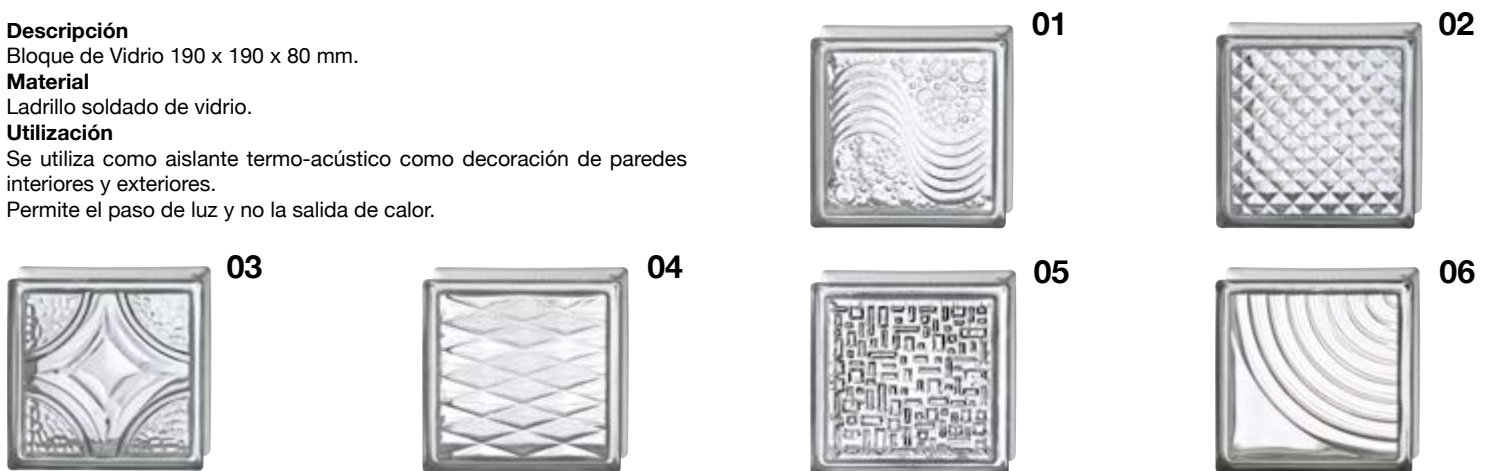

BLOQUE DE VIDRIO ONDULADO DE COLOR

Código	Rif.	Producto	(mm)	Nr	Nr	UM	€
VET01-5016N	07	Bloque Ondulado Azul	190 x 190 x 80	6	270	und.	
VET01-5017N	08	Bloque Ondulado Rosa	190 x 190 x 80	6	270	und.	
VET01-5018	09	Bloque Ondulado Gris	190 x 190 x 80	6	270	und.	
VET01-5014N	10	Bloque Ondulado Bronce	190 x 190 x 80	6	270	und.	
VET01-5026N	11	Bloque Ondulado Verde	190 x 190 x 80	6	270	und.	
VET01-5015	12	Bloque Ondulado Turquesa - Bajo Pedido	190 x 190 x 80	6	270	und.	

Descripción

Bloque de Vidrio de color Azul, Rosa, Gris, Bronce, Verde, Tuquesa 190 x 190 x 80 mm.

Material

Ladrillo soldado de vidrio.

Utilización

Se utiliza como aislante termo-acústico como decoración de paredes interiores y exteriores.

Permite el paso de luz y no la salida de calor.



BLOQUE DE VIDRIO ONDULADO SATINADO DE COLOR

Código	Rif.	Producto	(mm)	Nr	Nr	UM	€
VET01-5016SN	01	Bloque Ondulado Satinado Azul - Bajo Pedido	190 x 190 x 80	6	270	und.	10,79
VET01-5017SN	02	Bloque Ondulado Satinado Rosa - Bajo Pedido	190 x 190 x 80	6	270	und.	10,79
VET01-5018SN	03	Bloque Ondulado Satinado Gris - Bajo Pedido	190 x 190 x 80	6	270	und.	10,79
VET01-5014SN	04	Bloque Ondulado Satinado Bronce - Bajo Pedido	190 x 190 x 80	6	270	und.	10,79
VET01-5026SN	05	Bloque Ondulado Satinado Verde - Bajo Pedido	190 x 190 x 80	6	270	und.	10,79
VET01-5015SN	06	Bloque Ondulado Satinado Turquesa - Bajo Pedido	190 x 190 x 80	6	270	und.	10,79

Descripción

Bloque de Vidrio de color Azul, Rosa, Gris, Bronce, Verde, Tuquesa 190 x 190 x 80 mm.

Material

Ladrillo soldado de vidrio.

Utilización

Se utiliza como aislante termo-acústico como decoración de paredes interiores y exteriores.

Permite el paso de luz y no la salida de calor.



01



02



03



04



05



06

BLOQUE DE VIDRIO ONDULADO DE COLOR REFLECOS

Código	Rif.	Producto	(mm)	Nr	Nr	UM	€
VET01-5047	07	Bloque Ondulado Amatista	190 x 190 x 80	6	270	und.	6,42
VET01-5048	08	Bloque Ondulado Antracita	190 x 190 x 80	6	270	und.	6,42
VET01-5049	09	Bloque Ondulado Indigo	190 x 190 x 80	6	270	und.	6,42
VET01-5050	10	Bloque Ondulado Naranja	190 x 190 x 80	6	270	und.	6,42
VET01-5051	11	Bloque Ondulado Oro	190 x 190 x 80	6	270	und.	6,42
VET01-5052	12	Bloque Ondulado Rojo	190 x 190 x 80	6	270	und.	6,42
VET01-5053	13	Bloque Ondulado Verde	190 x 190 x 80	6	270	und.	6,42

Descripción

Bloque de Vidrio de color Reflecos, 190 x 190 x 80 mm.

Material

Ladrillo soldado de vidrio.

Utilización

Se utiliza como aislante termo-acústico como decoración de paredes interiores y exteriores.

Permite el paso de luz y no la salida de calor.



07



08



09



10



11



12



13

BLOQUE DE VIDRIO ONDULADO AGUA

Código	Rif.	Producto	(mm)	Nr	Nr	UM	€
VET01-5034	01	Bloque Ondulado Neutro Agua - H/V	190 x 190 x 80	6	270	und.	3,50
VET01-5059	02-V	Bloque Ondulado Terminal Lineal Agua Vertical	190 x 190 x 80	6	270	und.	27,50
VET01-5060	02-H	Bloque Ondulado Terminal Lineal Agua Horizontal	190 x 190 x 80	6	270	und.	27,50
VET01-5061	03	Bloque Ondulado Terminal Curvo Agua Universal	190 x 190 x 80	6	270	und.	33,77
VET01-5039	04	Bloque Ondulado Agua Privacy (Satinado)	190 x 190 x 80	6	270	und.	12,25
VET01-5036	05	Bloque Ondulado Agua Polinesia	190 x 190 x 80	6	270	und.	8,40
VET01-5037	06	Bloque Ondulado Agua Caribe	190 x 190 x 80	6	270	und.	8,40

Descripción

Bloque de Vidrio de color Aguamarina, 190 x 190 x 80 mm.

Material

Ladrillo soldado de vidrio.

Utilización

Se utiliza como aislante termo-acústico como decoración de paredes interiores y exteriores.

Permite el paso de luz y no la salida de calor.



01-H



02-H



03



01-V



02-V



04



05



06

BLOQUE DE VIDRIO ONDULADO AGUA PERLA

Código	Rif.	Producto	 (mm)	 Nr	 Nr	UM	€
VET01-	01	Bloque Ondulado Agua Perla Amatista	190 x 190 x 80	6	270	und.	
VET01-5055	02	Bloque Ondulado Agua Perla Ambra	190 x 190 x 80	6	270	und.	
VET01-	03	Bloque Ondulado Agua Perla Antracita	190 x 190 x 80	6	270	und.	
VET01-	04	Bloque Ondulado Agua Perla Blanco	190 x 190 x 80	6	270	und.	
VET01-	05	Bloque Ondulado Agua Perla Indigo	190 x 190 x 80	6	270	und.	
VET01-5054	06	Bloque Ondulado Agua Perla Oro	190 x 190 x 80	6	270	und.	
VET01-	07	Bloque Ondulado Agua Perla Rojo	190 x 190 x 80	6	270	und.	
VET01-	08	Bloque Ondulado Agua Perla Verde	190 x 190 x 80	6	270	und.	
VET01-	09	Bloque Ondulado Agua Perla Negro	190 x 190 x 80	6	270	und.	
VET01-	10	Bloque Ondulado Agua Perla Rosa Cuarzo	190 x 190 x 80	6	270	und.	

Descripción

Bloque de Vidrio de Agua Perlados, 190 x 190 x 80 mm.

Material

Ladrillo soldado de vidrio.

Utilización

Se utiliza como aislante termo-acústico como decoración de paredes interiores y exteriores.

Permite el paso de luz y no la salida de calor.



01



02



03



04



05

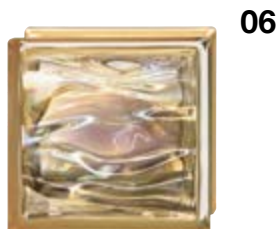

06

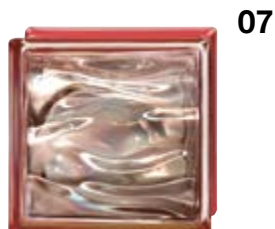

07



08



09



10

NEW

BLOQUE DE VIDRIO ONDULADO AGUA - REFLEJO

Código	Rif.	Producto	 (mm)	Nr	Nr	UM	€
VET01-	01	Bloque Ondulado Agua Reflejo Neutro	190 x 190 x 80	6	270	und.	
VET01-	02	Bloque Ondulado Agua Reflejo Amatista	190 x 190 x 80	6	270	und.	
VET01-	03	Bloque Ondulado Agua Reflejo Antracita	190 x 190 x 80	6	270	und.	
VET01-	04	Bloque Ondulado Agua Reflejo Indigo	190 x 190 x 80	6	270	und.	
VET01-	05	Bloque Ondulado Agua Reflejo Rosa Cuarzo	190 x 190 x 80	6	270	und.	
VET01-	06	Bloque Ondulado Agua Reflejo Negro	190 x 190 x 80	6	270	und.	
VET01-	07	Bloque Ondulado Agua Reflejo Caribe	190 x 190 x 80	6	270	und.	
VET01-	08	Bloque Ondulado Agua Reflejo Polinesia	190 x 190 x 80	6	270	und.	

Descripción

Bloque de Vidrio de Agua Perlados Reflejos, 190 x 190 x 80 mm.

Material

Ladrillo soldado de vidrio.

Utilización

Se utiliza como aislante termo-acústico como decoración de paredes interiores y exteriores.

Permite el paso de luz y no la salida de calor.



01



02



03



04



05



06



07



08



BLOQUE DE VIDRIO ONDULADO AGUA - REFLEJO - TERMINAL LINEAR H/V

Código	Rif.	Producto	↗ (mm)	Nr	Nr	UM	€
VET01-	01	Terminal Lineal H/V Ondulado Agua Reflejo Neutro	190 x 190 x 80	6	270	und.	
VET01-	02	Terminal Lineal H/V Ondulado Agua Reflejo Amatista	190 x 190 x 80	6	270	und.	
VET01-	03	Terminal Lineal H/V Ondulado Agua Reflejo Antracita	190 x 190 x 80	6	270	und.	
VET01-	04	Terminal Lineal H/V Ondulado Agua Reflejo Indigo	190 x 190 x 80	6	270	und.	
VET01-	05	Terminal Lineal H/V Ondulado Agua Reflejo Rosa Cuarzo	190 x 190 x 80	6	270	und.	
VET01-	06	Terminal Lineal H/V Ondulado Agua Reflejo Negro	190 x 190 x 80	6	270	und.	
VET01-	07	Terminal Lineal H/V Ondulado Agua Reflejo Caribe	190 x 190 x 80	6	270	und.	
VET01-	08	Terminal Lineal H/V Ondulado Agua Reflejo Polinesia	190 x 190 x 80	6	270	und.	

Descripción

Especial Bloque de Vidrio de Agua Perlados Reflejos, 190 x 190 x 80 mm.

Material

Ladrillo soldado de vidrio.

Utilización

Se utiliza como aislante termo-acústico como decoración de paredes interiores y exteriores.

Permite el paso de luz y no la salida de calor.



01



02



03



04



05



06





07



08



BLOQUE DE VIDRIO ONDULADO AGUA - REFLEJO - TERMINAL LINEAR V/H

Código	Rif.	Producto	 (mm)	 Nr	 Nr	UM	€
VET01-	01	Terminal Lineal V/H Ondulado Agua Reflejo Neutro	190 x 190 x 80	6	270	und.	
VET01-	02	Terminal Lineal V/H Ondulado Agua Reflejo Amatista	190 x 190 x 80	6	270	und.	
VET01-	03	Terminal Lineal V/H Ondulado Agua Reflejo Antracita	190 x 190 x 80	6	270	und.	
VET01-	04	Terminal Lineal V/H Ondulado Agua Reflejo Indigo	190 x 190 x 80	6	270	und.	
VET01-	05	Terminal Lineal V/H Ondulado Agua Reflejo Rosa Cuarzo	190 x 190 x 80	6	270	und.	
VET01-	06	Terminal Lineal V/H Ondulado Agua Reflejo Negro	190 x 190 x 80	6	270	und.	
VET01-	07	Terminal Lineal V/H Ondulado Agua Reflejo Caribe	190 x 190 x 80	6	270	und.	
VET01-	08	Terminal Lineal V/H Ondulado Agua Reflejo Polinesia	190 x 190 x 80	6	270	und.	

Descripción

Especial Bloque de Vidrio de Agua Perlados Reflejos, 190 x 190 x 80 mm.

Material

Ladrillo soldado de vidrio.

Utilización

Se utiliza como aislante termo-acústico como decoración de paredes interiores y exteriores.

Permite el paso de luz y no la salida de calor.



01



02



03



04



05



06



07



08



BLOQUE DE VIDRIO ONDULADO AGUA - REFLEJO - TERMINAL CURVO

Código	Rif.	Producto	↗ (mm)	Nr	Nr	UM	€
VET01-	01	Terminal Curvo Ondulado Agua Reflejo Neutro	190 x 190 x 80	6	270	und.	
VET01-	02	Terminal Curvo Ondulado Agua Reflejo Amatista	190 x 190 x 80	6	270	und.	
VET01-	03	Terminal Curvo Ondulado Agua Reflejo Antracita	190 x 190 x 80	6	270	und.	
VET01-	04	Terminal Curvo Ondulado Agua Reflejo Indigo	190 x 190 x 80	6	270	und.	
VET01-	05	Terminal Curvo Ondulado Agua Reflejo Rosa Cuarzo	190 x 190 x 80	6	270	und.	
VET01-	06	Terminal Curvo Ondulado Agua Reflejo Negro	190 x 190 x 80	6	270	und.	
VET01-	07	Terminal Curvo Ondulado Agua Reflejo Caribe	190 x 190 x 80	6	270	und.	
VET01-	08	Terminal Curvo Ondulado Agua Reflejo Polinesia	190 x 190 x 80	6	270	und.	

Descripción

Especial Bloque de Vidrio de Agua Perlados Reflejos, 190 x 190 x 80 mm.

Material

Ladrillo soldado de vidrio.

Utilización

Se utiliza como aislante termo-acústico como decoración de paredes interiores y exteriores.

Permite el paso de luz y no la salida de calor.



01



02



03



04



05



06





07



08



DISTANCIADOR PARA BLOQUE DE VIDRIO

Código	Producto	 (mm)	 Nr	 Nr	UM	€
TER05-5013	Distanciador para Bloque de Vidrio	distancia entre bloques 10 - h. 80	270	10800	und.	

Descripción

Distanciador para bloque de vidrio en color blanco. Empaquetado en cajas de 300 piezas.

Material



Fabricado en PP (polipropileno).

Utilización

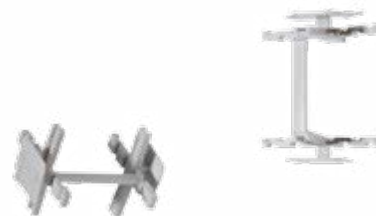
Se utiliza para colocar los bloques de vidrio de manera equidistante, mejorando el aspecto estético.



VENTANA

Código	Producto	 (mm)	 Nr	 Nr	UM	€
VET01-5023	Ventana 1 Bloque	190 x 190 x 80	-	-	und.	
VET01-5024	Ventana 2 Bloques	190 x 390 x 80	-	-	und.	
VET01-5025	Ventana 4 Bloques	390 x 390 x 80	-	-	und.	

Descripción

Ventana para bloque de vidrio y disponible para 1, 2 o 4 bloques. Empaquetado individualmente.

Material

Fabricada en chapa galvanizada y esmaltada en blanco.

Utilización

Se utiliza para favorecer la aireación del local.



DAKO-LL ADHESIVO

Código	Producto	 (kg)	 Kg	 kg	UM	€
VET09-5035	DAKO-LL Adhesivo	25	25	1250	kg.	

Descripción

Adhesivo para bloque de cristal.

Se puede conservar hasta 12 meses protegido de la luz solar, humedad e intemperie, sacos de 25 kg.

Material



Fabricado con cola adhesiva especialmente para bloque.

Utilización

Se utiliza para la unión de los bloques de vidrio.



PERFIL TERMINAL INOX PARA VIDRIO

Código	Producto	 (mm)			UM	€
VET01-5008	Perfil Terminal Inox para Vidrio de 190 x 190 x 80	82 x 2000 x 2	4 und.	-	m	
VET01-5009	Perfil Terminal Inox para Vidrio de 190 x 190 x 80	82 x 1500 x 2	4 und.	-	m	

Descripción

Perfil decorativo para bloque de vidrio.

Material

Fabricado en acero Inox.

Utilización

Se utiliza como terminal decorativo para pared de bloque de vidrio.



VARILLA GALVANIZADA LISA

Código	Producto	 (mm)			UM	€
VET01-0380	Varilla Galvanizada Lisa	4 x 2000	25	-	und.	

Descripción

Varilla galvanizada lisa.

Material

Fabricado en acero galvanizado diámetro 4 mm y 2 mt de longitud.

Utilización

Se utiliza para el sistema tradicional por el montaje de pared de bloque de vidrio.



GALERIA FOTO APLICACIÓN - SISTEMA TRADICIONAL

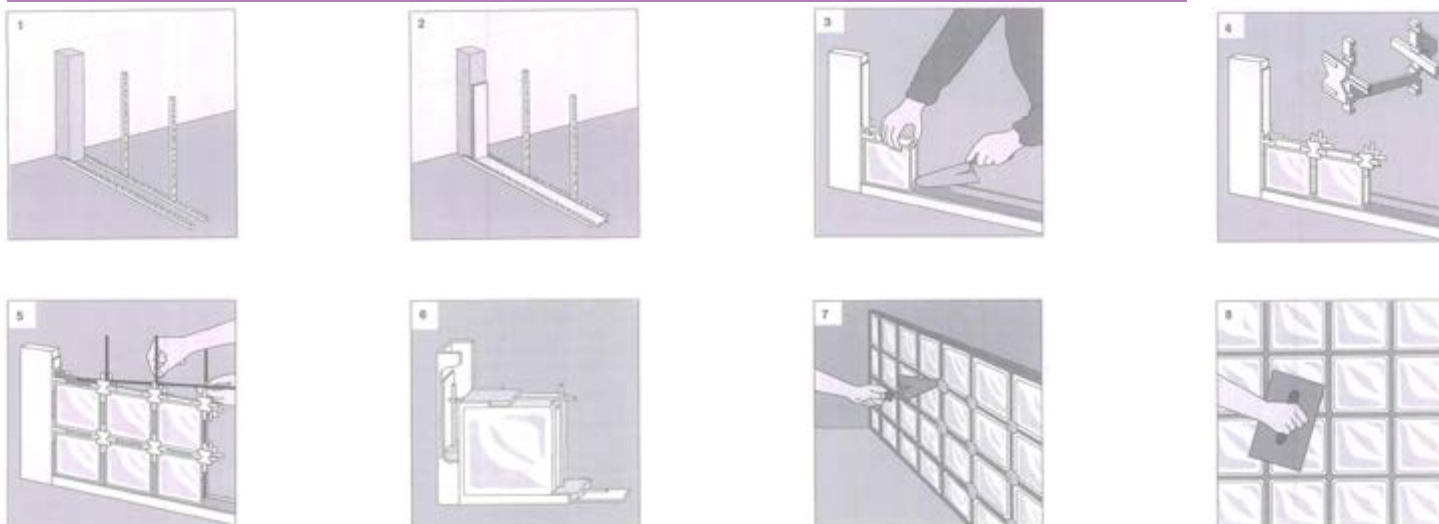

SISTEMA DE MONTAJE PARA BLOQUE DE VIDRIO - EASYBLOCK

Código	Producto	 (mm)	Nr 	Nr 	UM	€
VET01-5100	Sistema Easyblock 1 m - 1 Caja 6 perfiles de 1000 x 80 x 1 mm y 20 perfiles de 190 x 80 x 1 mm.	1000 x 80 x 1 (1 m ² = 25 bloque)	-	-	und.	
VET01-5150	Sistema Easyblock 1 m - 1 Caja 6 perfiles de 1500 x 80 x 1 mm y 20 perfiles de 190 x 80 x 1 mm.	1500 x 80 x 1 (1,5 m ² = 38 bloque)	-	-	und.	

Descripción

El sistema Easyblock es un diseño exclusivo y todos los perfiles van guiados y entre si formando una estructura consistente que se puede instalar tanto en interiores como exteriores.

El sistema Easyblock se vende en Kit, disponible en cajas de 1 m² y 1,5 m².

Material

Perfiles de aluminios natural con guías. Disponible en otros colores según carta ral. Por encargo.

Disponibles en 2 cajas: una para 1 m² de bloque y la otra para 1,5 m².

- Se compone de 6 perfiles de 1000 x 80 x 1 mm (espesor), y 20 perfiles de 190 x 80 x 1 mm.

Para la caja de 1 m² = 25 bloque de cristal.

- Se compone de 6 perfiles de 1500 x 80 x 1 mm (espesor), y 20 perfiles de 190 x 80 x 1 mm.

Para la caja de 1 m² = 38 bloque de cristal.

Utilización

Con el sistema Easyblock podrás construir tabiques con bloque de vidrio de una forma rápida y fácil, gracias a los perfiles de aluminio exclusivos y adhesivo de agarra.



Con este sistema de montaje se pueden construir paredes con bloques de vidrio terminales curvos y no necesita ningún tipo de mantenimiento posterior.



crea paredes de bloques de vidrio sin cemento con el sistema EasyBlock.



PERFIL DE ALUMINIO TERMINAL - 1 m

Código	Producto	 (mm)	 Nr	 Nr	UM	€
VET01-5200B	Perfil de Aluminio Terminal Curvo - Blanco	23 x 85 x 1000	6 und.	-	und.	
VET01-5200P	Perfil de Aluminio Terminal Curvo - Plata	23 x 85 x 1000	6 und.	-	und.	
VET01-5200C	Perfil de Aluminio Terminal Curvo - Cromo	23 x 85 x 1000	6 und.	-	und.	
VET01-5210B	Perfil de Aluminio Terminal Recto - Blanco	8 x 85 x 1000	6 und.	-	und.	
VET01-5210P	Perfil de Aluminio Terminal Recto - Plata	8 x 85 x 1000	6 und.	-	und.	
VET01-5210C	Perfil de Aluminio Terminal Recto - Cromo	8 x 85 x 1000	6 und.	-	und.	
VET01-5220B	Perfil de Aluminio Terminal Recto Plus - Blanco	20 x 80 x 1000	6 und.	-	und.	
VET01-5220P	Perfil de Aluminio Terminal Recto Plus - Plata	20 x 80 x 1000	6 und.	-	und.	
VET01-5220C	Perfil de Aluminio Terminal Recto Plus - Cromo	20 x 80 x 1000	6 und.	-	und.	

Bajo Pedidos

Descripción

Los perfiles terminales son productos de decoración adjuntos a las paredes de bloques de cristal.

Material

Los acabados de color en stock son blanco, plata mate y cromo.

Posibilidad de acabado en cualquier color bajo pedido.

Medidas standard a 1000 x 80 y 2000 x 80 mm.

Posibilidad de cualquier medida hasta 6000 mm bajo pedido.



Utilización

Los perfiles terminales se utilizan para resolver el remate final en la construcción de paredes con bloque de vidrio cuando queda una cara vista tanto en su construcción con el sistema tradicional con mortero así como con nuestros sistemas de montaje Easyblock i Block-System.

Podemos instalarlos tanto en interior como en exterior como decoración.



PERFIL DE ALUMINIO TERMINAL - 2 m

Código	Producto	 (mm)	 Nr	 Nr	UM	€
VET01-5230B	Perfil de Aluminio Terminal Curvo - Blanco	23 x 85 x 2000	6 und.	-	und.	
VET01-5230P	Perfil de Aluminio Terminal Curvo - Plata	23 x 85 x 2000	6 und.	-	und.	
VET01-5230C	Perfil de Aluminio Terminal Curvo - Cromo	23 x 85 x 2000	6 und.	-	und.	
VET01-5240B	Perfil de Aluminio Terminal Recto - Blanco	8 x 85 x 2000	6 und.	-	und.	
VET01-5240P	Perfil de Aluminio Terminal Recto - Plata	8 x 85 x 2000	6 und.	-	und.	
VET01-5240C	Perfil de Aluminio Terminal Recto - Cromo	8 x 85 x 2000	6 und.	-	und.	
VET01-5250B	Perfil de Aluminio Terminal Recto Plus - Blanco	20 x 80 x 2000	6 und.	-	und.	
VET01-5250P	Perfil de Aluminio Terminal Recto Plus - Plata	20 x 80 x 2000	6 und.	-	und.	
VET01-5250C	Perfil de Aluminio Terminal Recto Plus - Cromo	20 x 80 x 2000	6 und.	-	und.	

Bajo Pedidos

Descripción

Los perfiles terminales son productos de decoración adjuntos a las paredes de bloques de cristal.

Material

Los acabados de color en stock son blanco, plata mate y cromo.

Posibilidad de acabado en cualquier color bajo pedido.

Medidas standard a 1000 x 80 y 2000 x 80 mm.

Posibilidad de cualquier medida hasta 6000 mm bajo pedido.



Utilización

Los perfiles terminales se utilizan para resolver el remate final en la construcción de paredes con bloque de vidrio cuando queda una cara vista tanto en su construcción con el sistema tradicional con mortero así como con nuestros sistemas de montaje Easyblock i Block-System.

Podemos instalarlos tanto en interior como en exterior como decoración.



PERFIL DE ALUMINIO TERMINAL - 3 m

Código	Producto	 (mm)	 Nr	 Nr	UM	€
VET01-5260B	Perfil de Aluminio Terminal Curvo - Blanco	23 x 85 x 3000	6 und.	-	und.	
VET01-5260P	Perfil de Aluminio Terminal Curvo - Plata	23 x 85 x 3000	6 und.	-	und.	
VET01-5260C	Perfil de Aluminio Terminal Curvo - Cromo	23 x 85 x 3000	6 und.	-	und.	
VET01-5270B	Perfil de Aluminio Terminal Recto - Blanco	8 x 85 x 3000	6 und.	-	und.	
VET01-5270P	Perfil de Aluminio Terminal Recto - Plata	8 x 85 x 3000	6 und.	-	und.	
VET01-5270C	Perfil de Aluminio Terminal Recto - Cromo	8 x 85 x 3000	6 und.	-	und.	
VET01-5280B	Perfil de Aluminio Terminal Recto Plus - Blanco	20 x 80 x 3000	6 und.	-	und.	
VET01-5280P	Perfil de Aluminio Terminal Recto Plus - Plata	20 x 80 x 3000	6 und.	-	und.	
VET01-5280C	Perfil de Aluminio Terminal Recto Plus - Cromo	20 x 80 x 3000	6 und.	-	und.	

Bajo Pedidos

Descripción

Los perfiles terminales son productos de decoración adjuntos a las paredes de bloques de cristal.

Material

Los acabados de color en stock son blanco, plata mate y cromo.

Posibilidad de acabado en cualquier color bajo pedido.

Medidas standard a 1000 x 80 y 2000 x 80 mm.

Posibilidad de cualquier medida hasta 6000 mm bajo pedido.

Utilización

Los perfiles terminales se utilizan para resolver el remate final en la construcción de paredes con bloque de vidrio cuando queda una cara vista tanto en su construcción con el sistema tradicional con mortero así como con nuestros sistemas de montaje Easyblock i Block-System.

Podemos instalarlos tanto en interior como en exterior como decoración.



QUICK LEVEL - ELEMENTO SUELTO

Código	Producto	 (mm)			UM	€
TER04-4400	Cilindro Quick Level	1 (50 und.)	30 cj.	150 cj.	cj.	
TER04-4401	Tornillo a Perder 1 mm para baldosas de 3 a 24 mm	1 (100 und.)	30 cj.	450 cj.	cj.	
TER04-4402	Tornillo a Perder 2 mm para baldosas de 3 a 24 mm	2 (100 und.)	30 cj.	450 cj.	cj.	
TER04-4403	Tornillo a Perder 3 mm para baldosas de 3 a 24 mm	3 (100 und.)	30 cj.	450 cj.	cj.	

Descripción

Compuesto de dos elementos (cilindro y tornillo) que juntos permiten un modo simple y rápido para rectificar eventuales desniveles en la cerámica.

Permite una amplia altura, que va de 3 a 24 mm.

Disponible en medidas de 1, 2, 3 mm.

Material

Fabricado en PP (polipropileno).

Utilización

Se utiliza como sistema de nivelación en la cerámica para pavimentos y revestimientos, de varias dimensiones y espesores.



A (cm)													B (cm)				
10	200																
15	133	89															
20	100	67	50														
25	80	53	40	32													
30	100	67	50	40	44												
33	91	61	45	36	40	37											
40	75	50	37	30	33	30	25										
45	67	44	33	27	30	27	22	20									
50	60	40	30	24	27	24	20	13	16								
60	50	33	25	20	22	20	17	15	10	11							
80	50	33	25	20	21	19	16	14	15	10	9						
90	44	30	22	18	19	17	14	12	15	9	8	7					
100	50	33	25	20	20	18	15	13	15	10	9	8	8				
120	42	28	21	17	17	15	13	11	15	8	7	6	7	6			
	10	15	20	25	30	33	40	45	50	60	80	90	100	120			

TRI LEVEL - 1 mm

Código	Producto	(mm)			UM	€
TER04-4201LS	Kit Nivelador "I" (lineare)	1 (50 und.)	1	80	cj.	
TER04-4201XS	Kit Nivelador Croce "+"	1 (50 und.)	1	80	cj.	
TER04-4201TS	Kit Nivelador "T"	1 (50 und.)	1	80	cj.	

TRI LEVEL - 2 mm

Código	Producto	(mm)			UM	€
TER04-4202LS	Kit Nivelador "I" (lineare)	2 (50 und.)	1	80	cj.	
TER04-4202XS	Kit Nivelador Croce "+"	2 (50 und.)	1	80	cj.	
TER04-4202TS	Kit Nivelador "T"	2 (50 und.)	1	80	cj.	

TRI LEVEL - 3 mm

Código	Producto	(mm)			UM	€
TER04-4203LS	Kit Nivelador "I" (lineare)	3 (50 und.)	1	80	cj.	
TER04-4203XS	Kit Nivelador Croce "+"	3 (50 und.)	1	80	cj.	
TER04-4203TS	Kit Nivelador "T"	3 (50 und.)	1	80	cj.	

Descripción

Compuesto de tres elementos que se encajan, fácil y rápido, para rectificar las irregularidades en el proceso de colocación de los azulejos. Disponible en kit (de 50 pz), como distanciador en cruz, T, lineal (I) y en Y.

Material

Fabricado en PP (polipropileno).

Utilización

Se utiliza como sistema de nivelación de suelos, de diferentes tamaños y grosores, especialmente en grandes tamaños.



TRI LEVEL - ELEMENTO SUELTO

Código	Producto	(mm)	Nr	Box	UM	€
TER04-4200PE	Elemento a Perder	única (50 und.)	25	36	bsa	
TER04-4201L	Distanciador lineal	1 (100 und.)	25	36	bsa	
TER04-4202L	Distanciador lineal	2 (100 und.)	25	36	bsa	
TER04-4203L	Distanciador lineal	3 (100 und.)	25	36	bsa	
TER04-4201X	Distanciador de “+”	1 (100 und.)	25	36	bsa	
TER04-4202X	Distanciador de “+”	2 (100 und.)	25	36	bsa	
TER04-4203X	Distanciador de “+”	3 (100 und.)	25	36	bsa	
TER04-4201T	Distanciador de “T”	1 (100 und.)	25	36	bsa	
TER04-4202T	Distanciador de “T”	2 (100 und.)	25	36	bsa	
TER04-4203T	Distanciador de “T”	3 (100 und.)	25	36	bsa	
TER04-4200G	Regulador	única (50 und.)	100	36	bsa	



Descripción

Elemento base de color negro. Disponible de una sola medida. Embalado en bolsas de 50 pz, cajas de 25 bolsas y palet de 30 cajas.

Material

Fabricado en PP (polipropileno).

Utilización

Se utiliza como elemento a perder del sistema Tri Level para el apoyo de las baldosas.

Descripción

Distanciador de color rojo. Disponible en tamaño, 1, 2, y 3 mm versión lineal, en “T”, en “X”. Empaquetado en bolsas de 100 pz, cajas de 15 bolsas.

Material

Fabricado en PP (polipropileno).

Utilización

Se utiliza como separador y nivelador en el sistema Tri Level.

Descripción

Elemento regulador en color verde, empaquetado en bolsas de 100 pz, cajas de 12 bolsas.

Material

Fabricado en PP (polipropileno).

Utilización

Se utiliza como separador y nivelador en el sistema Tri Level.

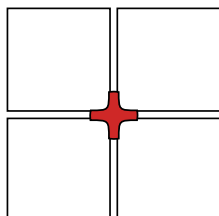

en Cruz

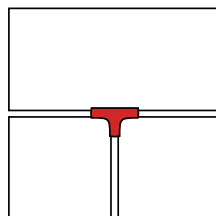

en T

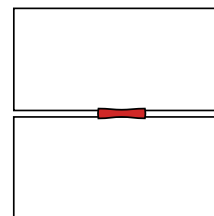

en I

TWO LEVEL

Código	Producto	(mm)	Box	UM	€
TER04-4209S1	Kit Two Level - 100 elementos base de 1 mm - 100 cuñas y 1 pinza.	1	100	80	cj.
TER04-4209S2	Kit Two Level - 100 elementos base de 2 mm - 100 cuñas y 1 pinza.	2	100	80	cj.

Descripción

Consta de dos piezas que se ensamblan con las pinzas, es fácil y rápido para corregir las irregularidades en la colocación entre baldosas y azulejos. Disponible en kit (de 100 und.) en medidas 1, 2, 3 mm.

Material

Fabricado en PP (polipropileno).

Utilización

Se utiliza como sistema de nivelación en baldosas de diferentes tamaños.

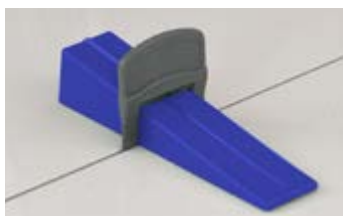

TWO LEVEL - ELEMENTO SUELTO

Código	Producto	(mm)	Box	UM	€
TER04-4209P	Pinza para Cuña	-	50	36	und.
TER04-4209B100	Cuña nivelante en Blister 100 und.	-	14	30	bolsa
TER04-4209EB1	Elemento base de 1 mm Blister 250 und.	1	12	36	bolsa
TER04-4209EB2	Elemento base de 2 mm Blister 250 und.	2	12	36	bolsa
TER04-4209EB3	Elemento base de 3 mm Blister 250 und.	3	12	36	bolsa
TER04-4210EB1	Elemento base de 1 mm (mármol) Blíster 50 und.	1	60	24	bolsa
TER04-4210EB2	Elemento base de 2 mm (mármol) Blíster 50 und.	2	60	24	bolsa

Descripción

Accesorios para la sustitución del Two Level.

Material

Fabricado en PP (polipropileno).

Utilización

Se utiliza como sistema de nivelación en baldosas de diferentes tamaños.



CRUCETAS PARA AZULEJOS

Código	Producto	(mm)	Nr	Nr	UM	€
TER04-1201X	Crucetas para Azulejos 200 und. - bolsa	1	10.000	400.000	bolsa	
TER04-1202X	Crucetas para Azulejos 200 und. - bolsa	2	10.000	400.000	bolsa	
TER04-1203	Crucetas para Azulejos 200 und. - bolsa	3	10.000	280.000	bolsa	
TER04-1204X	Crucetas para Azulejos 200 und. - bolsa	4	10.000	280.000	bolsa	
TER04-1205	Crucetas para Azulejos 200 und. - bolsa	5	10.000	280.000	bolsa	
TER04-1207	Crucetas para Azulejos 200 und. - bolsa	7	5.000	280.000	bolsa	
TER04-1200	Crucetas para Azulejos 200 und. - bolsa	10	5.000	280.000	bolsa	

Descripción

Cruceta para azulejos. Disponible en las medidas, 1, 2, 3, 4, 5, 7 y 10 mm en bolsas de 200 und.

Material

Fabricado en PP (polipropileno).

Utilización

Se utiliza como distanciador en la colocación de las baldosas.



CRUCETAS PARA AZULEJOS EN "T"

Código	Producto	(mm)	Nr	Nr	UM	€
TER04-1202T	Crucetas para Azulejos en "T" 200 und. - bolsa	2	5.000	400.000	bolsa	
TER04-1204	Crucetas para Azulejos en "T" 200 und. - bolsa	3	5.000	400.000	bolsa	
TER04-1204T	Crucetas para Azulejos en "T" 200 und. - bolsa	4	5.000	400.000	bolsa	
TER04-1205T	Crucetas para Azulejos en "T" 200 und. - bolsa	5	5.000	400.000	bolsa	
TER04-1208	Crucetas para Azulejos en "T" 200 und. - bolsa	7	5.000	400.000	bolsa	
TER04-1201	Crucetas para Azulejos en "T" 200 und. - bolsa	10	5.000	400.000	bolsa	

Descripción

Cruceta para azulejos en "T". Disponible en las medidas, 1, 2, 3, 4, 5, 7 y 10 mm en bolsas de 200 und.

Material

Fabricado en PP (polipropileno).

Utilización

Se utiliza como distanciador en la colocación de las baldosas en los escalones.



CUÑA DE NIVELACIÓN

Código	Producto	(mm)	Nr	Nr	UM	€
TER04-1209	Cuña de Nivelación 200 und. - bolsa	de 0 a 5	15.000	450.000	bolsa	

Descripción

Cuñas de nivelación para azulejos. Disponible de 0 a 5 mm y en bolsas de 200 und.

Material

Fabricado en PP (polipropileno).

Utilización

Se utiliza para corregir las pequeñas diferencias en la colocación de las baldosas.



PERFILES AZULEJOS LISOS Y MÁRMOL

Código	Rif.	Producto	(mm)	Nr	Nr	UM	€
PRO07-1808B	01	Perfil Azulejo Blanco Liso Cerrado	h. 8 x 2600	100 und.	40 cj.	und.	
PRO07-1810	01	Perfil Azulejo Blanco Liso Cerrado	h. 11,5 x 2600	100 und.	40 cj.	und.	
PRO07-1811	02	Perfil Azulejo Beige Liso Cerrado	h. 11,5 x 2600	100 und.	40 cj.	und.	
PRO07-1812	03	Perfil Azulejo Gris Liso Cerrado	h. 11,5 x 2600	100 und.	40 cj.	und.	
PRO07-1813	04	Perfil Azulejo Rosa Liso Cerrado	h. 11,5 x 2600	100 und.	40 cj.	und.	
PRO07-1814	05	Perfil Azulejo Verde Liso Cerrado	h. 11,5 x 2600	100 und.	40 cj.	und.	
PRO07-1816	06	Perfil Azulejo Marfil Liso Cerrado	h. 11,5 x 2600	100 und.	40 cj.	und.	
PRO07-1817	07	Perfil Azulejo Arena Liso Cerrado	h. 11,5 x 2600	100 und.	40 cj.	und.	
PRO07-1818	08	Perfil Azulejo Caramelo Liso Cerrado	h. 11,5 x 2600	100 und.	40 cj.	und.	
PRO07-1809	09	Perfil Azulejo Negro Liso Cerrado	h. 11,5 x 2600	100 und.	40 cj.	und.	
PRO07-1819	10	Perfil Azulejo Marrón Liso Cerrado	h. 11,5 x 2600	100 und.	40 cj.	und.	
PRO09-1830BE	11	Perfil Azulejo Mármol Blanco Abierto	h. 8,5 x 2600	100 und.	40 cj.	und.	
PRO09-1830BBE	12	Perfil Azulejo Mármol Beige Abierto	h. 8,5 x 2600	100 und.	40 cj.	und.	
PRO09-1830RRE	13	Perfil Azulejo Mármol Rosa Abierto	h. 8,5 x 2600	100 und.	40 cj.	und.	
PRO09-1830VE	14	Perfil Azulejo Mármol Verde Abierto	h. 8,5 x 2600	100 und.	40 cj.	und.	
PRO09-1830M	15	Perfil Azulejo Mármol Marfil Abierto	h. 8,5 x 2600	100 und.	40 cj.	und.	
PRO09-1830G	16	Perfil Azulejo Mármol Gris Abierto	h. 8,5 x 2600	100 und.	40 cj.	und.	
PRO09-1830AE	17	Perfil Azulejo Mármol Arena Abierto	h. 8,5 x 2600	100 und.	40 cj.	und.	
PRO09-1830N	18	Perfil Azulejo Mármol Nero Abierto	h. 8,5 x 2600	100 und.	40 cj.	und.	
PRO09-1830MA	19	Perfil Azulejo Mármol Madera Abierto	h. 8,5 x 2600	100 und.	40 cj.	und.	

Descripción

Perfil para azulejo liso y mármol.

Disponible en varios colores y h. 8 y 11,5 mm en lisos y en marmol 8,5 mm. Embalado en cajas de 100 und.

Material

Fabricado en material plástico.

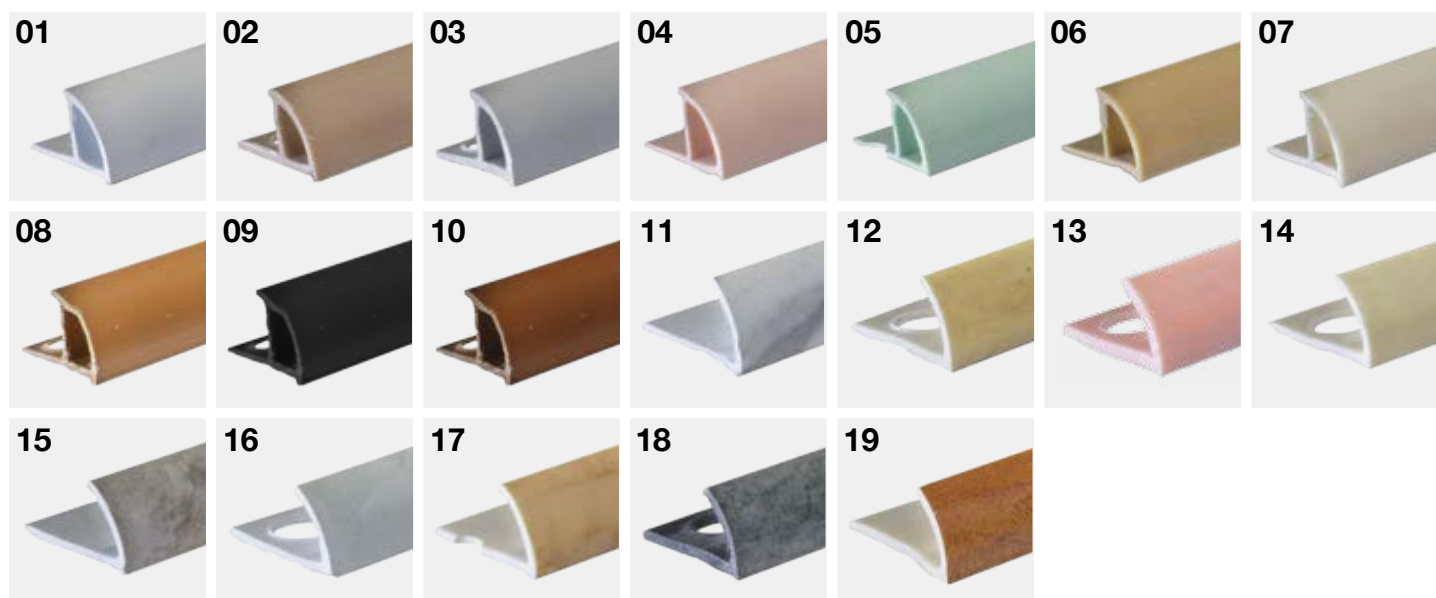

Utilización

Se utiliza para proteger y decorar las esquinas en el azulejo.



NEW

PERFILES AZULEJOS CON DOS JUNTAS DILATACIÓN

Código	Rif.	Producto	 (mm)			UM	€
PRO07-1840G	01	Peldaño de fibra rústica - Gris	10 x 45 x 2500	10 und.	- cj.	und.	
PRO07-1840C	02	Peldaño de fibra rústica - Crema	10 x 45 x 2500	10 und.	- cj.	und.	
PRO07-1840CA	03	Peldaño de fibra rústica - Caramelo	10 x 45 x 2500	10 und.	- cj.	und.	
PRO07-1840TE	04	Peldaño de fibra rústica - Teja	10 x 45 x 2500	10 und.	- cj.	und.	
PRO07-1840CH	05	Peldaño de fibra rústica - Champagne	10 x 45 x 2500	10 und.	- cj.	und.	
PRO07-1840AR	06	Peldaño de fibra rústica - Arena	10 x 45 x 2500	10 und.	- cj.	und.	
PRO07-1840M	07	Peldaño de fibra rústica - Marron	10 x 45 x 2500	10 und.	- cj.	und.	
PRO07-1840BE	08	Peldaño de fibra rústica - Beige	10 x 45 x 2500	10 und.	- cj.	und.	

Bajo Pedidos. Consultar plazo de entrega fecha pedido.

Descripción

Perfil para azulejo de fibra rustica
 Disponible en varios colores y h. 10 y peldaño 45 mm.

Material

Fabricado en material plástico.

Utilización

Se utiliza para proteger y decorar las esquinas en el azulejo.

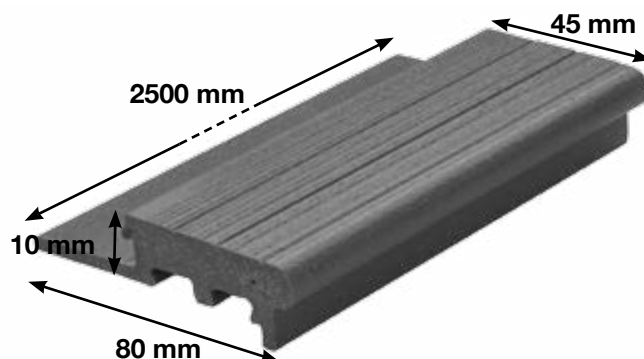
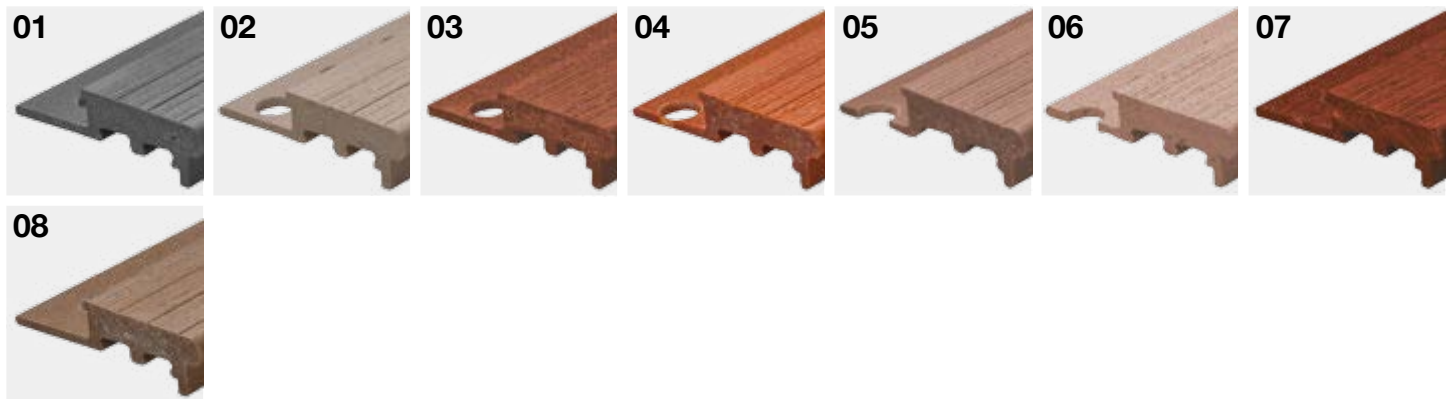

NEW

PERFILES AZULEJOS CON DOS JUNTAS DILATACIÓN

Código	Rif.	Producto	 (mm)	 Nr	 Nr	UM	€
PRO07-1870B	01	Listelo de Pvc Blanco	10 x 10 x 2700	20 und.	- cj.	und.	
PRO07-1875B	01	Listelo de Pvc Blanco	12,5 x 12,5 x 2700	20 und.	- cj.	und.	
PRO07-1870A	02	Listelo de Pvc Crema	10 x 10 x 2700	20 und.	- cj.	und.	
PRO07-1875A	02	Listelo de Pvc Crema	12,5 x 12,5 x 2700	20 und.	- cj.	und.	
PRO07-1870C	03	Listelo de Pvc Crema Claro	10 x 10 x 2700	20 und.	- cj.	und.	
PRO07-1875C	03	Listelo de Pvc Crema Claro	12,5 x 12,5 x 2700	20 und.	- cj.	und.	
PRO07-1870GL	04	Listelo de Pvc Gris Claro	10 x 10 x 2700	20 und.	- cj.	und.	
PRO07-1875GL	04	Listelo de Pvc Gris Claro	12,5 x 12,5 x 2700	20 und.	- cj.	und.	
PRO07-1870GP	05	Listelo de Pvc Gris	10 x 10 x 2700	20 und.	- cj.	und.	
PRO07-1875GP	05	Listelo de Pvc Gris	12,5 x 12,5 x 2700	20 und.	- cj.	und.	
PRO07-1870GA	06	Listelo de Pvc Gris Oscuro	10 x 10 x 2700	20 und.	- cj.	und.	
PRO07-1875GA	06	Listelo de Pvc Gris Oscuro	12,5 x 12,5 x 2700	20 und.	- cj.	und.	
PRO07-1870M	07	Listelo de Pvc Marrón	10 x 10 x 2700	20 und.	- cj.	und.	
PRO07-1875M	07	Listelo de Pvc Marrón	12,5 x 12,5 x 2700	20 und.	- cj.	und.	
PRO07-1870BG	08	Listelo de Pvc Beige	10 x 10 x 2700	20 und.	- cj.	und.	
PRO07-1875BG	08	Listelo de Pvc Beige	12,5 x 12,5 x 2700	20 und.	- cj.	und.	
PRO07-1870BB	09	Listelo de Pvc Beige Claro	10 x 10 x 2700	20 und.	- cj.	und.	
PRO07-1875BB	09	Listelo de Pvc Beige Claro	12,5 x 12,5 x 2700	20 und.	- cj.	und.	

Descripción

Perfil para azulejo en PVC con dos juntas de dilatación.

Disponibile en varios colores y h. 10 y 12,5 mm.

Embalado en cajas de 20 und.

Material

Fabricado en material plástico.

Utilización

Se utiliza para proteger y decorar las esquinas en el azulejo.

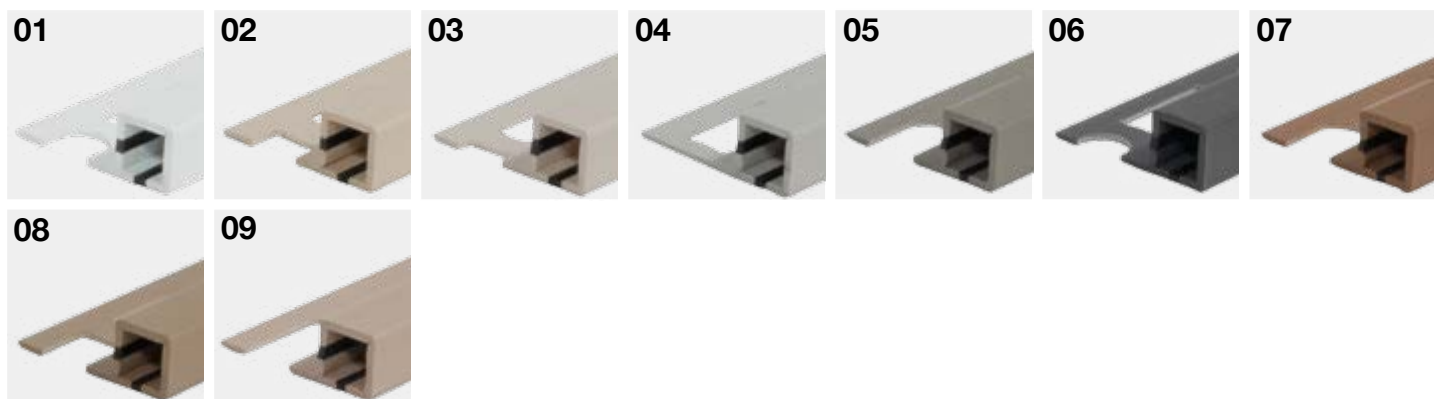

PERFILES AZULEJOS DE FIBRA RUSTICA

Código	Rif.	Producto	(mm)	Nr	Nr	UM	€
PRO07-1820G	01	Cant. de Fibra Rústica - Gris	h. 10 x 2600	50/20/10 und.	50 cj.	und.	
PRO07-1820C	02	Cant. de Fibra Rústica - Crema	h. 10 x 2600	50/20/10 und.	50 cj.	und.	
PRO07-1820CA	03	Cant. de Fibra Rústica - Caramelo	h. 10 x 2600	50/20/10 und.	50 cj.	und.	
PRO07-1820T	04	Cant. de Fibra Rústica - Teja	h. 10 x 2600	50/20/10 und.	50 cj.	und.	
PRO07-1820CH	05	Cant. de Fibra Rústica - Champagne	h. 10 x 2600	50/20/10 und.	50 cj.	und.	
PRO07-1820A	06	Cant. de Fibra Rústica - Arena	h. 10 x 2600	50/20/10 und.	50 cj.	und.	
PRO07-1820M	07	Cant. de Fibra Rústica - Marrón	h. 10 x 2600	50/20/10 und.	50 cj.	und.	
PRO07-1820B	08	Cant. de Fibra Rústica - Beige	h. 10 x 2600	50/20/10 und.	50 cj.	und.	
PRO07-1830GER	09	Listelo de Fibra Rústica - Gris	h. 10 x 12 x 2600	50/20/10 und.	50 cj.	und.	
PRO07-1830C	10	Listelo de Fibra Rústica - Crema	h. 10 x 12 x 2600	50/20/10 und.	50 cj.	und.	
PRO07-1830CA	11	Listelo de Fibra Rústica - Caramelo	h. 10 x 12 x 2600	50/20/10 und.	50 cj.	und.	
PRO07-1830TE	12	Listelo de Fibra Rústica - Teja	h. 10 x 12 x 2600	50/20/10 und.	50 cj.	und.	
PRO07-1830CH	13	Listelo de Fibra Rústica - Champagne	h. 10 x 12 x 2600	50/20/10 und.	50 cj.	und.	
PRO07-1830AER	14	Listelo de Fibra Rústica - Arena	h. 10 x 12 x 2600	50/20/10 und.	50 cj.	und.	
PRO07-1830ME	15	Listelo de Fibra Rústica - Marrón	h. 10 x 12 x 2600	50/20/10 und.	50 cj.	und.	
PRO07-1830BER	16	Listelo de Fibra Rústica - Beige	h. 10 x 12 x 2600	50/20/10 und.	50 cj.	und.	

Descripción

Perfil para azulejo de fibra rustica
 Disponible en varios colores y h. 10 mm en cajas de 50 und.
 Posibilidad de tubos de 20/10 und.

Material

Fabricado en material plástico.

Utilización

Se utiliza para proteger y decorar las esquinas en el azulejo.

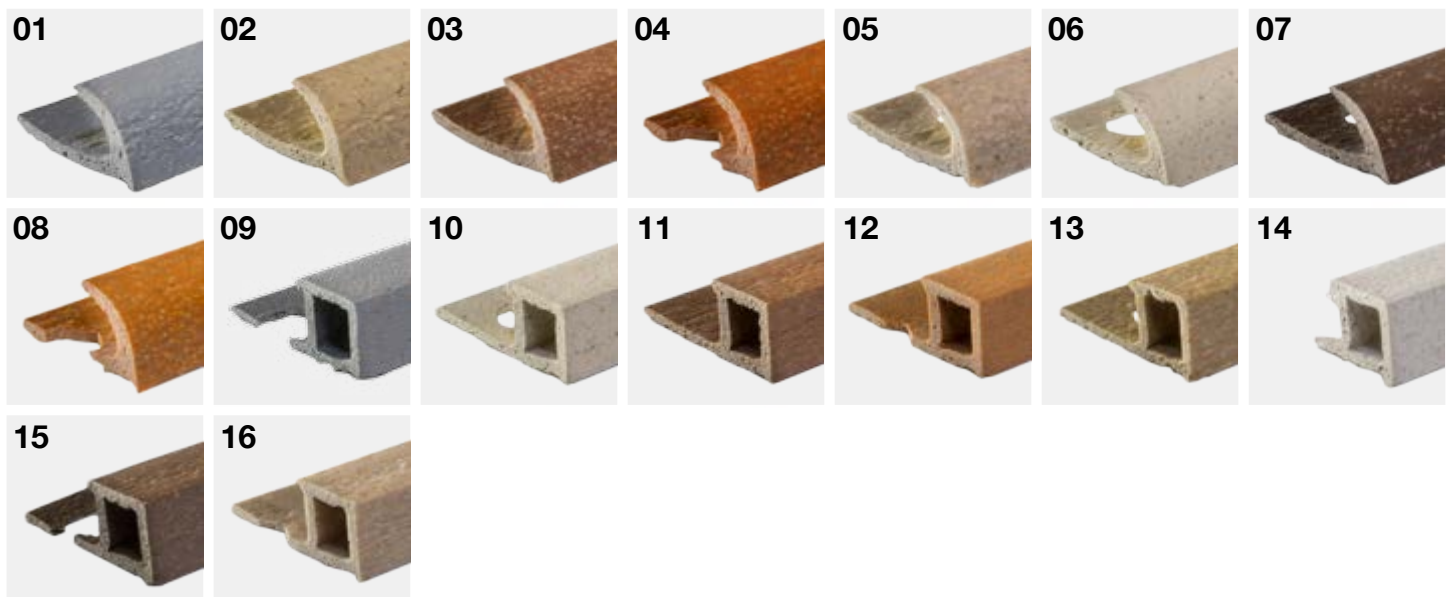

PERFIL ALUMINIO LACADO BLANCO

Código	Rif.	Producto	(mm)	Nr	Nr	UM	€
PRO10-1930ES	01	Perfil Aluminio Blanco	h. 11 x 2600	20	40 cj.	und.	
PRO10-1931ES	01	Perfil Aluminio Blanco	h. 13 x 2600	20	40 cj.	und.	
PRO08-5763BB	02	Perfil Aluminio Cuadrado Blanco	h. 11 x 2600	20	40 cj.	und.	
PRO10-1904	03	Perfil en "L" Aluminio Blanco	h. 8,5 x 2600	20	40 cj.	und.	
PRO10-1905	03	Perfil en "L" Aluminio Blanco	h. 10 x 2600	20	40 cj.	und.	
PRO08-5025BB	04	Perfil Ángulo Aluminio Lacado en Blanco	25 x 25 x 2500	25	40 cj.	und.	

Descripción

Perfil para azulejo en aluminio pre-barnizado en color blanco. Embalado en cajas de 20 und. Posibilidad de 10 und. por modelo.

Material

Fabricado en Aluminio y pintado en blanco.

Utilización

Se utiliza para proteger y decorar las esquinas en el azulejo.

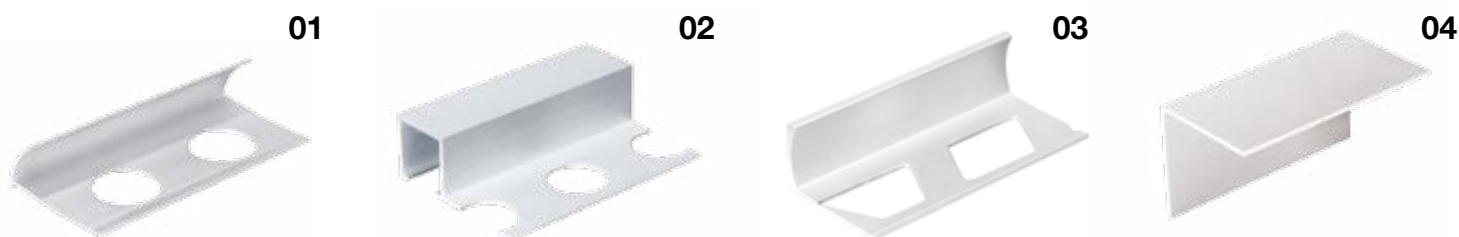

PELDAÑO ALUMINIO ADHESIVO INTERNO

Código	Rif.	Producto	(mm)	Nr	Nr	UM	€
PRO08-5783S	05	Peldaño Aluminio Adhesivo Interno	h. 21 x 42 x 3000	5	-	und.	

PERFIL ALUMINIO ÁNGULO INTERNO

Código	Rif.	Producto	(mm)	Nr	Nr	UM	€
PRO20-2060S	06	Perfil Ángulo Interno Satinado	h. 12 x 2500	20	40 cj.	und.	

LISTELO ANTIDESLIZANTE CON GOMA PARA PELDAÑO de h. 10 mm.

Código	Rif.	Producto	(mm)	Nr	Nr	UM	€
PRO20-2019	07	Listelo Antideslizante con Goma para Peldaño	h. 10 x 2500	20	-	und.	



NEW

PERFIL ALUMINIO SATINADO

Código	Rif.	Producto	(mm)	Nr	Nr	UM	€
PRO20-2020S	01	Perfil Aluminio Satinado	h. 9 x 2600	20	40 cj.	und.	
PRO20-2021S	01	Perfil Aluminio Satinado	h. 11 x 2600	20	40 cj.	und.	
PRO20-2022S	01	Perfil Aluminio Satinado	h. 13 x 2600	20	40 cj.	und.	

PERFIL ALUMINIO BRILLO

Código	Rif.	Producto	(mm)	Nr	Nr	UM	€
PRO20-2020L	02	Perfil Aluminio Brillo	h. 9 x 2600	20	40 cj.	und.	
PRO20-2021L	02	Perfil Aluminio Brillo	h. 11 x 2600	20	40 cj.	und.	
PRO20-2022L	02	Perfil Aluminio Brillo	h. 13 x 2600	20	40 cj.	und.	

PERFIL ALUMINIO PLATA CEPILLADO

Código	Rif.	Producto	(mm)	Nr	Nr	UM	€
PRO08-3900C	03	Perfil Plata Cepillado	h. 11 x 2600	20	40 cj.	und.	

PERFIL ALUMINIO ÁNGULO INTERIOR

Código	Rif.	Producto	(mm)	Nr	Nr	UM	€
PRO20-2029L	04	Perfil Aluminio Interior Brillo	h. 10 x 2500	20	40 cj.	und.	
PRO20-2029S	04	Perfil Aluminio Interior Satinado	h. 10 x 2500	20	40 cj.	und.	

Descripción

Perfil para azulejo en aluminio.

Embalado en cajas de 20 und. Posibilidad de 10 und. por modelo.

Material

Fabricado en Aluminio Satinado, Brillo y Cepillado.

Utilización

Se utiliza para proteger y decorar las esquinas en el azulejo.

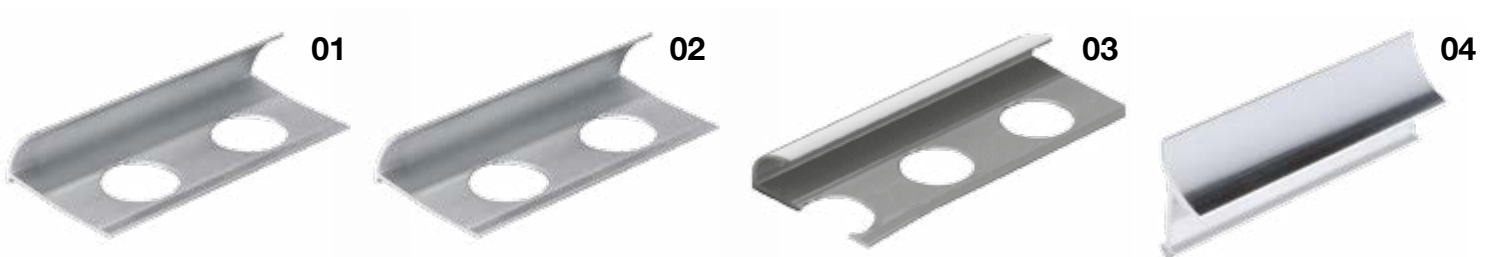

LISTELO ALUMINIO PLATA CEPILLADO h. 10 x 12 mm.

Código	Rif.	Producto	(mm)	Nr	Nr	UM	€
PRO08-5773C	01	Listelo Plata Cepillado	10 x 12 x 2600	20	-	und.	

PERFIL LISTELO CUADRADO SATINADO de h. 11 a h. 13 mm.

Código	Rif.	Producto	(mm)	Nr	Nr	UM	€
PRO20-2027S	02	Perfil Listelo Cuadrado Satinado	h. 11 x 2600	20	-	und.	
PRO20-2028S	02	Perfil Listelo Cuadrado Satinado	h. 13 x 2600	20	-	und.	

PERFIL LISTELO CUADRADO BRILLO de h. 11 a h. 13 mm.

Código	Rif.	Producto	(mm)	Nr	Nr	UM	€
PRO20-2027L	03	Perfil Listelo Cuadrado Brillo	h. 11 x 2600	20	-	und.	
PRO20-2028L	03	Perfil Listelo Cuadrado Brillo	h. 13 x 2600	20	-	und.	

PERFIL ALUMINIO RECTANGULAR SATINADO Y BRILLO de h. 10 y h. 20 mm.

Código	Rif.	Producto	(mm)	Nr	Nr	UM	€
PRO20-2023S	04	Perfil Listelo Satinado	h. 10 x 8 x 2500	20	-	und.	
PRO20-2024S	04	Perfil Listelo Satinado	h. 20 x 8 x 2500	20	-	und.	
PRO20-2023L	05	Perfil Listelo Brillo	h. 10 x 8 x 2500	20	-	und.	
PRO20-2024L	05	Perfil Listelo Brillo	h. 20 x 8 x 2500	20	-	und.	

Descripción

Perfil para azulejo en aluminio cepillado, satinado y brillo.
Embalado en cajas de 20 und. Posibilidad de 10 und. por modelo.

Material

Fabricado en Aluminio Satinado, Brillo y Cepillado.

Utilización

Se utiliza para proteger y decorar las esquinas en el azulejo.

01 y 02



03



04



05



PERFIL ALUMINIO EN "L" de h. 8 y h. 12 mm.

Código	Rif.	Producto	(mm)	Nr	Nr	UM	€
PRO20-2063S	01	Perfil Aluminio en "L" Satinado	h. 8 x 2600	20	40 cj.	und.	
PRO20-2064S	01	Perfil Aluminio en "L" Satinado	h. 12 x 2600	20	-	und.	
PRO20-2064L	01	Perfil Aluminio en "L" Brillo	h. 12 x 2600	50	-	und.	

PERFIL ALUMINIO CUBRE ESQUINA de h. 25 mm.

Código	Rif.	Producto	(mm)	Nr	Nr	UM	€
PRO20-2062S	02	Perfil Ángulo Aluminio Satinado	25 x 25 x 2500	25	-	und.	
PRO20-2062B	02	Perfil Ángulo Aluminio Brillo	25 x 25 x 2500	25	-	und.	

PERFIL ALUMINIO ANTIDESLIZANTE BRILLO 10 mm.

Código	Rif.	Producto	(mm)	Nr	Nr	UM	€
PRO20-2030L	03	Perfil Aluminio Antideslizante Brillo	h. 12 x 2500	20	-	und.	

PERFIL ALUMINIO ANTIDESLIZANTE SATINADO de h. 25 mm.

Código	Rif.	Producto	(mm)	Nr	Nr	UM	€
PRO20-2061S	04	Perfil Aluminio Antideslizante Satinado	h. 10 x 2500	20	-	und.	
PRO20-2030S	04	Perfil Aluminio Antideslizante Satinado	h. 12 x 2500	20	-	und.	

Descripción

Perfil para azulejo en aluminio satinado y brillo.
Embalado en cajas de 20 und. Posibilidad de 10 und. por modelo.

Material

Fabricado en Aluminio Satinado, Brillo y Cepillado.

Utilización

Se utiliza para proteger y decorar las esquinas en el azulejo.

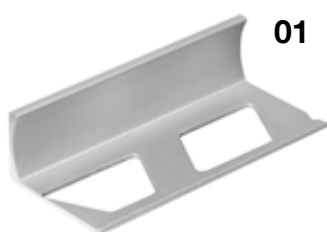

01



02



03



04

LISTELO ALUMINIO EN "T" SATINADO de h. 11 y h. 20 mm.

Código	Rif.	Producto	(mm)	Nr	Nr	UM	€
PRO20-2026S	01	Listelo Aluminio en "T" Satinado	20 x 2500	20	-	und.	
PRO20-2025S	01	Listelo Aluminio en "T" Satinado	11 x 2500	20	-	und.	

LISTELO ALUMINIO EN "T" BRILLO de h. 11 y h. 20 mm.

Código	Rif.	Producto	(mm)	Nr	Nr	UM	€
PRO20-2025L	02	Listelo Aluminio en "T" Brillo	11 x 2500	20	-	und.	
PRO20-2026L	02	Listelo Aluminio en "T" Brillo	20 x 2500	20	-	und.	

LISTELO ALUMINIO EN "T" 14 mm.

Código	Rif.	Producto	(mm)	Nr	Nr	UM	€
PRO10-1960	03	Listelo Aluminio en "T"	14 x 9 x 2700	20	-	und.	

TERMINAL ALUMINIO Y LATÓN BRILLO 10 mm.

Código	Rif.	Producto	(mm)	Nr	Nr	UM	€
PRO10-1955	04	Terminal Aluminio Brillo	10 x 2700	20	-	und.	
PRO06-1649G	04	Terminal Latón Brillo	10 x 2700	20	-	und.	

Descripción

Perfil en T para azulejos y Terminal.
Van envasados en tubos de PVC.

Material

Fabricado en Aluminio Satinado, Brillo y Latón Brillo.

Utilización

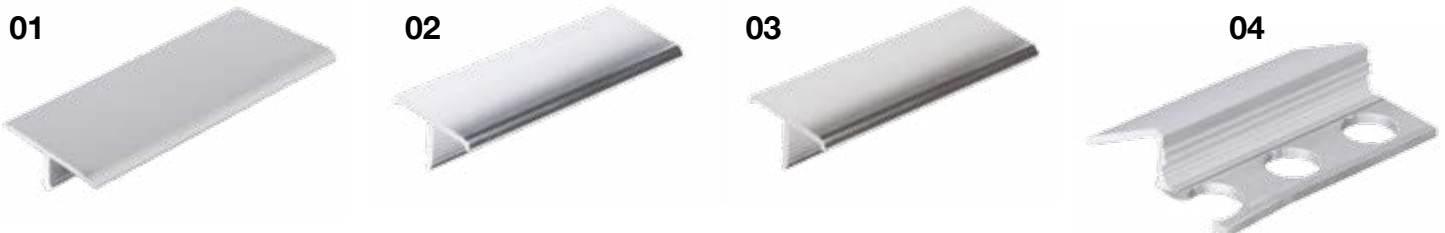

Se utiliza como acabado en los suelos, para separar la unión de diferentes pavimentos (cerámica y parquet).





PERFIL EN ÁNGULO EN INOX CON ADHESIVO DOBLE de h. 25 mm.

Código	Rif.	Producto	 (mm)	 Nr	 Nr	UM	€
PRO10-1950	01	Perfiles ad Ángulo en Inox con Adhesivo Doble	25 x 25 x 2700	5	-	und.	



PERFIL INOXIDABLE de h. 10 y h 13 mm.

Código	Rif.	Producto	 (mm)	 Nr	 Nr	UM	€
PRO10-1937	02	Perfil Inoxidable	h. 10 x 2600	20	-	und.	
PRO10-1938	02	Perfil Inoxidable	h. 13 x 2600	20	-	und.	

LISTELO INOX-CEPILLADO 10

Código	Rif.	Producto	 (mm)	 Nr	 Nr	UM	€
PRO10-1940I	03	Listelo Inoxidable	h. 10 x 12 x 2600	20	-	und.	
PRO10-1940C	03	Listelo Cepillado	h. 10 x 12 x 2600	20	-	und.	

LISTELO INOX-CEPILLADO 25

Código	Rif.	Producto	 (mm)	 Nr	 Nr	UM	€
PRO20-2051L	04	Listelo Inoxidable	h. 25 x 12 x 2600	15 / 30	-	und.	
PRO20-2051S	04	Listelo Cepillado	h. 25 x 12 x 2600	15 / 30	-	und.	

Descripción

Perfil para protección de esquinas, borde redondo, para revestimientos en azulejos de baños y cocinas. Van envasados en tubos de PVC.

Material

Fabricado en inox, acero inoxidable, acero inox y cepillado.

Utilización

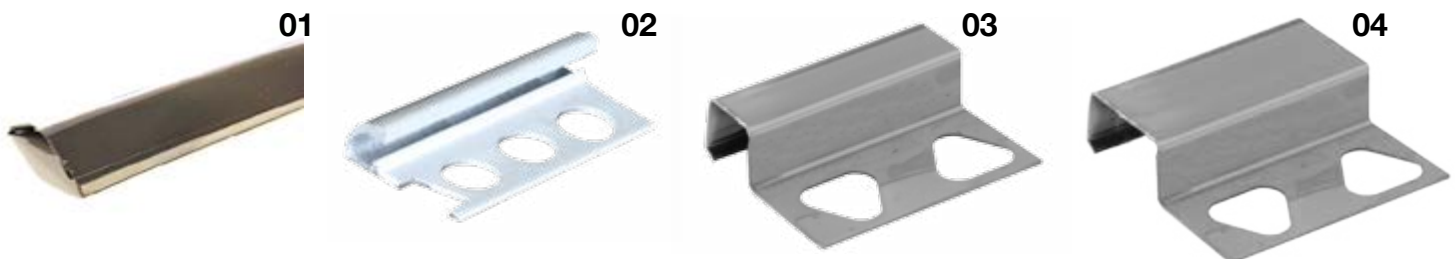

Se utiliza para proteger los escalones o bordes.



JUNTA DILATACION EN ALUMINIO

Código	Rif.	Producto	 (mm)	 Nr	 Nr	UM	€
PRO08-5785	01	Junta dilatacion	12 x 12 x 2500	20	-	und.	

ESCOCIAS EN ALUMINIO

Código	Rif.	Producto	 (mm)	 Nr	 Nr	UM	€
PRO08-5780B	02	Escocia en aluminio adhesivo Brillo	30 x 2500	50	-	und.	
PRO08-5780S	02	Escocia en aluminio adhesivo Mate	30 x 2500	50	-	und.	
PRO08-5780BL	02	Escocia en aluminio adhesivo Blanco	30 x 2500	50	-	und.	

ESQUINAS PARA ESCOCIA INT. Y EXT. EN ALUMINIO

Código	Rif.	Producto	 (mm)	 Nr	 Nr	UM	€
PRO08-5781B	03	Esquina Interior en aluminio Brillo	-	-	-	und.	
PRO08-5781S	03	Esquina Interior en aluminio Mate	-	-	-	und.	
PRO08-5781BL	03	Esquina Interior en aluminio Blanco	-	-	-	und.	
PRO08-5782B	04	Esquina Exterior en aluminio Brillo	-	-	-	und.	
PRO08-5782S	04	Esquina Exterior en aluminio Mate	-	-	-	und.	
PRO08-5782BL	04	Esquina Exterior en aluminio Blanco	-	-	-	und.	

Descripción

Junta y perfil en aluminio.

Material

Fabricado en aluminio.

Utilización

La junta se utiliza para el pavimento.

La escocia se utiliza para bañeras y platos de ducha.

01

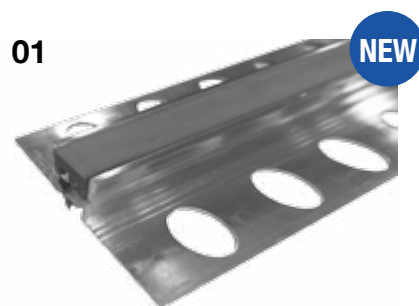

02



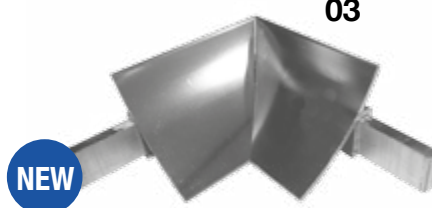

03

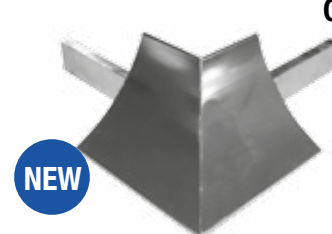

04





LISTELO INOX STAR

Código	Rif.	Producto	 (mm)			UM	€
PRO10-1942ES	01	Listelo Inox Brillo	10 x 12 x 2600	25	-	und.	
PRO10-1942M		Listelo Inox Mate	10 x 12 x 2600	25	-	und.	

CANTONERA INOX STAR

Código	Rif.	Producto	 (mm)			UM	€
PRO10-1943ES	02	Cantonera Inox Star	10 x 2600	20	-	und.	

PERFIL A"U" INOX STAR

Código	Rif.	Producto	 (mm)			UM	€
PRO10-1944ES	03	Perfil a "U" Inox Star	10 x 8 x 2500	25	-	und.	
PRO10-1945ES	04	Perfil a "U" Inox Star	15 x 8 x 2500	25	-	und.	
PRO10-1946ES	05	Perfil a "U" Inox Star	20 x 8 x 2500	25	-	und.	

Descripción

Perfil en borde redondo, para revestimientos en azulejos de baños y cocinas.

Van envasados en tubos de PVC.

Material

Fabricado en Inox Star.

Utilización

Se utiliza como acabado en los suelos, para separar la unión de diferentes pavimentos (cerámica y parquet).



TAPAJUNTAS ADHESIVO

Código	Rif.	Producto	(mm)			UM	€
PRO06-1990	01	Tapajuntas Adhesivo en Aluminio	30 x 900	50	-	und.	
PRO06-1992	01	Tapajuntas Adhesivo en Latón Brillo	30 x 900	50	-	und.	

PERFIL T LATÓN BRILLO de 14 y 25 mm.

Código	Rif.	Producto	(mm)			UM	€
PRO10-1962	02	Perfil T Latón Brillo	14 x 9 x 2700	51	-	und.	
PRO10-1963	02	Perfil T Latón Brillo	25 x 9 x 2700	54	-	und.	

SEPARADOR AZULEJOS LATÓN

Código	Rif.	Producto	(mm)			UM	€
PRO06-1649	03	Separador Azulejos Latón h. 25	5 x 3 x 2000	54 m	-	m	

Descripción

Tapajuntas adhesivo para pavimentos en cerámica/parquet., perfil en T para azulejos y Separador.

Van envasados en tubos de PVC.

Material

Fabricado en Aluminio o latón pulido.

Utilización

Se utiliza como superposición en el acabado en los suelos, para separar la unión de diferentes pavimentos (cerámica y parquet).

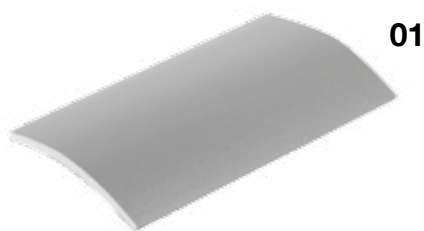

01

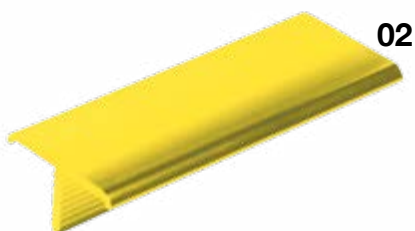

02



03

CANTONERA GALVANIZADA CON ALA REPLEGADA

Código	Rif.	Producto	Uso	↗ (mm)	m	m	UM	€
ZIN30-1675	01	Cantonera Galva Ala Replegada con PVC	Interior	h. 2500	25 m	2500	m	
ZIN31-1660/A	02	Cantonera Galva Ala Replegada	Interior	h. 2800	70 m	70	m	
ZIN30-1673	01	Cantonera Galva Ala Replegada con PVC	Interior	h. 3000	30 m	2700	m	

Descripción

Perfil para reforzar las esquinas cortantes en el interior o exterior de la vivienda para yeso y monocapa.

Material

Fabricado en Acero Galvanizado y en PVC.

Utilización

Se utiliza para reforzar las esquinas en yeso o monocapa.



CANTONERAS EN PVC PARA YESO Y MONOCAPA

Código	Rif.	Producto	↗ (mm)	Nr	m	UM	€
PRO05-1805	03	Cantonera Yeso	h. 2500	100 und	12500	und.	
PRO05-1825	03	Cantonera Yeso	h. 2600	100 und	13000	und.	
PRO05-1815	04	Cantonera Monocapa Punta Fina	h. 5 x 2500	50 und	6250	und.	
PRO05-1820	04	Cantonera Monocapa Punta Fina	h. 9 x 2500	50 und	6250	und.	
PRO05-1845	05	Cantonera Monocapa PVC Canto Redondo	h. 2500	50 und	12500	und.	
PRO05-1830	03	Cantonera Yeso	h. 3000	100 und	15000	und.	

Descripción

Perfil perforado en ambos lados con punta fina que permite mayor definición del canto vivo.

Material

Realizado en PVC y perforado en ambos lados.

Utilización

Se utiliza para reforzar las esquinas.

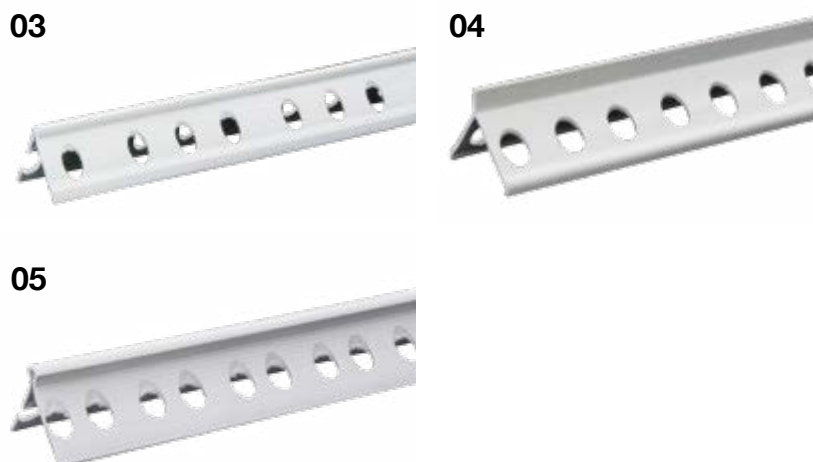

CANTONERA GALVANIZADA CON MALLA

Código	Producto	Uso	(mm)			UM	€
ZIN30-1600/4	Cubrecanto Galvanizada 4 Malla	Interior	h. 2500	150 m	36	m	
ZIN30-1666/4	Cubrecanto Galvanizada 4 Malla	Interior	h. 2600	130 m	36	m	
ZIN30-1660/4	Cantonera Galvanizada 4 Malla	Interior	h. 2800	168 m	36	m	
ZIN31-1660/5	Cantonera Galvanizada 5 Malla	Interior	h. 2800	84 m	36	m	
ZIN31-1660/6	Cantonera Galvanizada 6 Malla	Interior	h. 3000	90 m	36	m	

CANTONERA INOXIDABLE CON MALLA

Código	Producto	Uso	(mm)			UM	€
ZIN31-1660/5I	Cantonera Inoxidable 5 Malla	Exterior	h. 2800	84 m	100	m	

CANTONERA ALUMINIO CON MALLA

Código	Producto	Uso	(mm)			UM	€
ZIN31-1660/5A	Cantonera Aluminio 5 Malla	Int. o Ext.	h. 2800	84 m	100	m	

Descripción

Perfil con malla para reforzar las esquinas en el interior o exterior de la vivienda.

Material

Fabricado en Acero Galvanizado, Inox y Aluminio.

Utilización

Se utiliza para reforzar las esquinas en yeso.

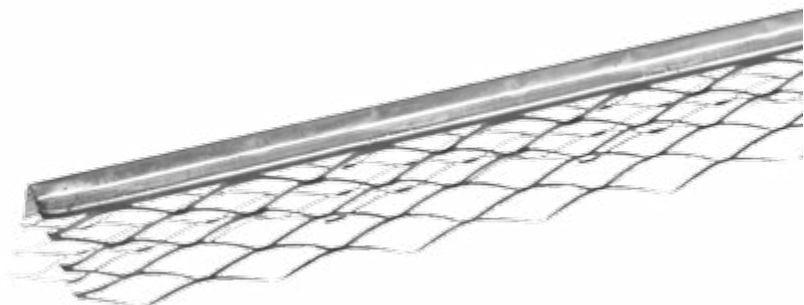

GUÍA EN T 22 x 6

Código	Rif.	Producto	(mm)			UM	€
ZIN31-1670	01	Guía en T 22 x 6	h. 2800	140 m	82	cj.	

ANGULAR EN ALUMINIO

Código	Rif.	Producto	(mm)			UM	€
ZIN31-1662BE	02	Angular en Aluminio	25 x 25 x 2500	50 und	40	und.	

ANGULAR ZINCADO

Código	Rif.	Producto	(mm)			UM	€
ZIN31-1662Z	03	Angular Zincado	2800	70 m	120	cj.	
ZIN31-1662ZX	03	Angular Zincado	3000	75 m	120	cj.	

Descripción

Guía en T, espesor 6 mm, perforada en ambos lados, perfil aluminio perforado en ambos lados y perfil micro perforado en ambos lados.

Material

Fabricada en chapa galvanizada, espesor 0,50 mm y 225 gr/m².

Utilización

Guía en T: para obtener paredes enlucidas lisas, para separar diversos enlucidos entre sí.

Perfil en aluminio y zincado: para la protección o refuerzo de esquinas en la placa de pladur y para reformas habituales de interiores.

01



02

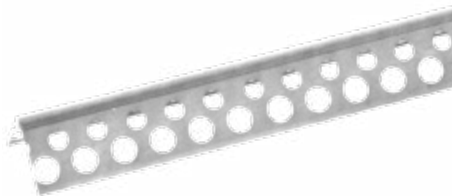

03

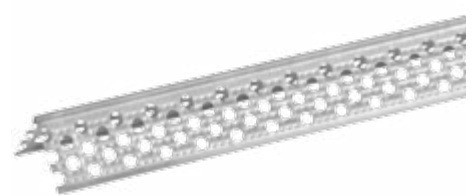

CHAFLÁN PARA PILARES

Código	Rif.	Producto	(mm)			UM	€
PRO01-1600	01	Chaflán para Pilares	22 x 10 x 2000	100 m	200	m	
PRO01-1601	01	Chaflán para Pilares	32 x 15 x 2000	100 m	100	m	

CHAFLÁN PARA PILARES BLANCO

Código	Rif.	Producto	(mm)			UM	€
PRO01-1603	02	Chaflán para Pilares Blanco	25 x 20 x 2500	125 m	-	m	
PRO01-1604	02	Chaflán para Pilares Blanco	30 x 25 x 2500	125 m	-	m	
PRO01-1605	02	Chaflán para Pilares Blanco	40 x 30 x 2500	125 m	-	m	

JUNQUILLO MONOCAPA

Código	Rif.	Producto	(mm)			UM	€
PRO05-1835	03	Junquillo y Monocapa	2000	250 m	50	m	

GOTERÓN PARA BALCÓN

Código	Rif.	Producto	(mm)			UM	€
PRO02-1604B	04	Goterón para Balcón	20 x 12 x 2000	100	200	cj.	
PRO02-1605B	04	Goterón para Balcón	30 x 15 x 2000	100	100	cj.	

Descripción

Chaflán para pilares, junquillo monocapa y goterón para balcón.

Material

Fabricado en plástico.

Utilización

Uso específico en la construcción.



PERFIL EN PVC BLANCO de h. 25 mm.

Código	Rif.	Producto	 (mm)			UM	€
PRO05-1850	01	Perfil Ángulo en PVC en Blanco	28 x 28 x 2600	-	-	und.	

PERFIL EN PVC ANTIDESLIZANTE CREMA de h. 25 mm.

Código	Rif.	Producto	 (mm)			UM	€
PRO05-1855C	02	Perfil Ángulo en PVC Antideslizante Crema	28 x 28 x 2600	-	-	und.	

PERFIL EN PVC CREMA de h. 25 mm.

Código	Rif.	Producto	 (mm)			UM	€
PRO05-1850C	03	Perfil Ángulo en PVC en Crema	28 x 28 x 2600	-	-	und.	

Descripción

Perfil para protección para esquina blanco, crema y crema antideslizante.

Material

Fabricado en PVC.

Utilización

Se utiliza para proteger para esquinas.



PERFIL ESQUINA BLANCO

Código	Rif.	Producto	(mm)	m	Nr	UM	€
PRO07-1816B	01	Perfil Esquina Blanco	23 x 23 x 2500	50 m	5000	m	

ACCESORIOS PERFIL ESQUINA BLANCO

Código	Rif.	Producto	(mm)	m	Nr	UM	€
TER17-1816V	02	Union 3 vias		100	-	und.	
TER17-1816I	02	Union 2 vias Interior		100	-	und.	
TER17-1816E	02	Union 2 vias Externo		100	-	und.	

PERFIL ESQUINA BLANCO MAGNUM

Código	Rif.	Producto	(mm)	m	Nr	UM	€
PRO07-1816C	03	Perfil Esquina Blanco Magnum	45 x 45 x 2000	32 m	1208	m	

Descripción

Perfil esquina blanco de resina plástica, Unión para el perfil de esquina blanco, Perfil esquina blanco Magnum de resina plástica.

Material

Fabricado en resina plástica PVC en color blanco.

Utilización

Se utiliza en lugares públicos, viviendas particulares, aseos, etc.

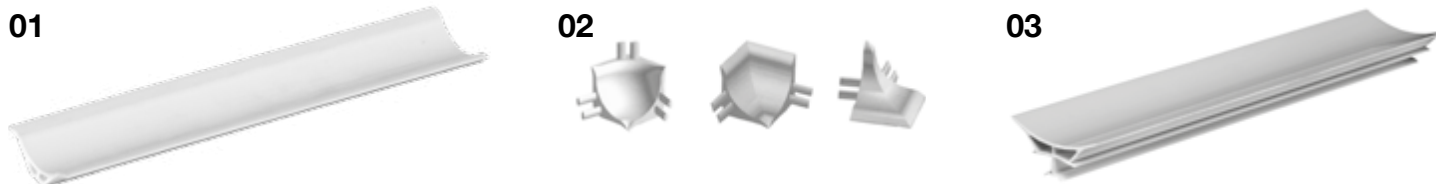

PERFIL ESQUINA

Código	Producto	(mm)	m	Nr	UM	€
PRO07-1808IB	Perfil Esquina Horizontal Blanco	h. 8 x 2500	50 m	-	m	
PRO07-1810IB	Perfil Esquina Horizontal Blanco	h. 10 x 2500	50 m	-	m	
PRO07-1808VB	Perfil Esquina Vertical Blanco	h. 8 x 2700	108 m	-	m	
PRO07-1810VB	Perfil Esquina Vertical Blanco	h. 10 x 2700	108 m	-	m	

Descripción

Perfil horizontal/vertical para pisos y paredes.
Disponible en h. 8 y 10 mm, en cajas.

Material

Fabricado en resina plástica PVC de color blanco.

Utilización

Se utiliza para la unión en esquinas.



UNIÓN ANGULAR INTERIOR EXTERNO PERFIL ESQUINA

Código	Producto	(mm)	Nr	Nr	UM	€
TER17-1808I8	Unión Angular Interior	h. 8	100	-	und.	
TER17-1808E8	Unión Angular Externo	h. 8	100	-	und.	
TER17-1808I10	Unión Angular Interior	h. 10	100	-	und.	
TER17-1808E10	Unión Angular Externo	h. 10	100	-	und.	

Descripción

Unión para el perfil de esquina blanco.
Disponibles para perfil horizontal, de h.8 y 10 mm, Interior o externo. en cajas de 100 und.

Material

Fabricado en resina plástica PVC en color blanco.

Utilización

Se utiliza para la unión de las esquinas del perfil.



JUNTA DE SILICONA ELÁSTICA 2,5 m

Código	Producto	 (mm)			UM	€
PRO16-55C08	Junta de Silicona Transparente	8 x 8	100 m	-	cj.	
PRO16-55C10	Junta de Silicona Transparente	8 x 10	100 m	-	cj.	
PRO16-55C12	Junta de Silicona Transparente	8 x 12	100 m	-	cj.	
PRO16-55C14	Junta de Silicona Transparente	8 x 14	100 m	-	cj.	
PRO16-55C16	Junta de Silicona Transparente	8 x 16	100 m	-	cj.	
PRO16-55C08G	Junta de Silicona Gris	8 x 8	100 m	-	cj.	
PRO16-55C10G	Junta de Silicona Gris	8 x 10	100 m	-	cj.	

Descripción

Junta dilatación con silicona.

Disponible en 8 x 8, 8 x 10, 8 x 12, 8 x 14 y 8 x 16 mm con silicona transparente y 8 x 8, 8 x 10 mm con silicona gris, en cajas de 100 m.

Material

Fabricado en PP (polipropileno) y silicona.

Utilización



Se utiliza como junta de dilatación, evitando las grietas en el pavimento debido a los choques térmicos.

Se aconseja juntas de dilatación de 20 a 30 m² para superficies interiores y de 10 a 15 m² para superficies exteriores.

Colocación con pegamento.



JUNTA DILATACIÓN ELÁSTICA 2,5 m

Código	Producto	 (mm)			UM	€
PRO16-55M25	Junta Dilatación Elástica	8 x 25	100 m	-	cj.	
PRO16-55M35	Junta Dilatación Elástica	8 x 35	100 m	-	cj.	
PRO16-55M50	Junta Dilatación Elástica	8 x 50	50 m	-	cj.	

Descripción

Junta dilatación con silicona.

Disponible en 8 x 25, 8 x 35 y 8 x 50 mm, en cajas de 100 m.

Material

Fabricado en PP (polipropileno) y silicona.

Utilización

Se utiliza como junta de dilatación, evitando las grietas en el pavimento debido a los choques térmicos.

Se aconseja juntas de dilatación de 20 a 30 m² para superficies interiores y de 10 a 15 m² para superficies exteriores.

Colocación con mortero.



DAKOTA™

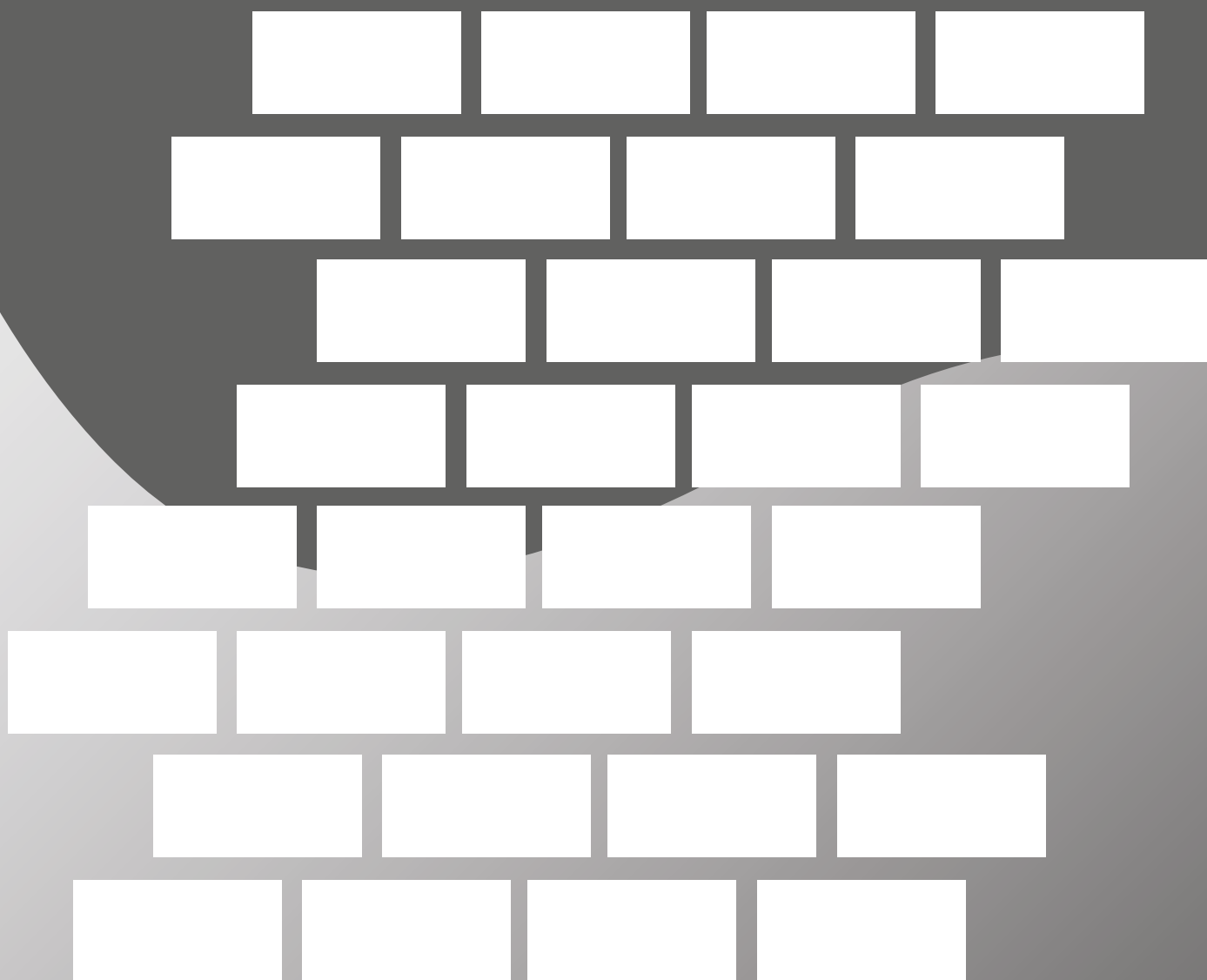

BUILDING

PRODUCTOS PARA SISTEMA
DE AISLAMIENTO Y PLADUR



www.dakota.eu

RED MEGA NET Y HOBBY NET ETAG 004 ITC CNR (150 gr. - R117)

Código	Producto	gr/m ²	↗ (m)			UM	€
RET01-1160DK	Red para S.A.T.E. Mega-Net	150	1,10 x 50	55	33	m ²	
RET01-1160DK25	Red para S.A.T.E. Hobby-Net	150	1,10 x 25	27,5	60	m ²	



Descripción

Red de color blanco (cod. identificativo R117, correspondiente al peso por m² de fibra de vidrio de resina pura), con marcas en los cortes para facilitar la correcta instalación.

Confeccionado en rollos.

Material



Realizada en fibra de vidrio Adfors Saint-Gobain de tipo E, la impregnación con resinas antialcalinas acompañadas de SBR, conforme a la norma ETAG 004, malla de 4,0 x 4,5 mm y gramaje a 150 gr/m².

Utilización

Se utiliza en sistemas técnicos aislantes, ETICS, para evitar la formación de grietas en la fachada.



RED OPTIMA (Malla 4,9 x 4,9 - 160 gr. ± 5%)

Código	Producto	gr/m ²	↗ (m)			UM	€
RET01-1161B	Red Blanca para S.A.T.E.	160	1,00 x 50	50	1650	m ²	



Descripción

Red de color blanca.

Confeccionado en rollos.

Material



Realizada en fibra de vidrio, malla 4,9 x 4,9 mm, gramaje a 150 gr/m² y 160 gr/m².

Utilización

Se utiliza en sistemas técnicos aislantes, ETICS, para evitar la formación de grietas en la fachada.



RED "PANZER" (Malla 4,0 x 4,0 mm - 380 gr. - R326)

Código	Producto	gr/m ²	 (m)		Nr	UM	€
RET01-1060B	Red "Panzer" Amarilla	380	1,00 x 25	50	60	m ²	



Descripción

Red de color amarillo (cod. identificativo R326, correspondiente al peso por m² de fibra de vidrio de resina pura), h. 1,00 x 25 m. Confeccionado en rollos.

Material



Fabricada en fibra de vidrio Adfors Saint-Gobain de tipo E, impregnada con resina antialcalina SBR, malla 4,0 x 4,0 mm y gramaje de 380 gr/m².

Utilización

Se utiliza como refuerzo de los zócalos y en todas las aplicaciones en las que se requiere una resistencia mecánica particular del sistema de cubierta invertida.



RED BAJO PAVIMENTO (Malla 40 x 40 mm - 135 gr. - SGR120)

Código	Producto	gr/m ²	 (m)		Nr	UM	€
RET03-4040	Red de fibra de vidrio de 40 x 40	145	1,00 x 50	50	750	m ²	



Descripción

Red de color azul (identificación SGR120, corresponde al peso por m² de fibra de vidrio neto de resina pura), h. 1,00 x 50 m.

Material



Fabricada en fibra de vidrio, impregnado con resina antialcalina SBR, distancia 40 x 40 mm (SGR120), gramaje de 145 gr/m².

Utilización

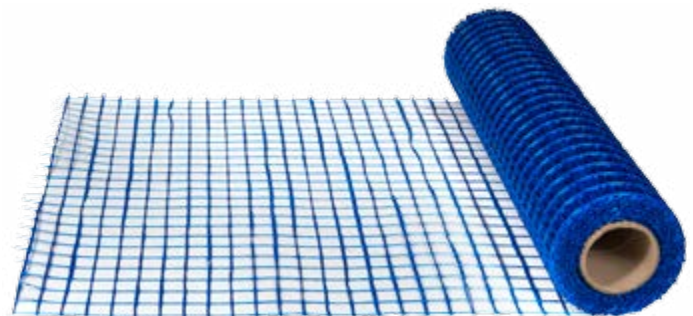
Se utiliza para el refuerzo, incluso de bajo espesor. Su resistencia media a la tracción, es superior a las redes de metal. Fácil colocación.

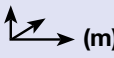

RED DE FIBRA DE VIDRIO - MORTERO BLANCA AZUL de 90 y 110

Código	Producto	gr/m ²	 (m)		Nr	UM	€
RET02-1040A	Malla Fibra V. Blanca P/Mortero 10 x 10	90	1,00 x 50	50	consultar	m ²	
RET02-1040AZ	Malla Fibra V. Azul P/Mortero 10 x 10	90	1,00 x 50	50	consultar	m ²	
RET02-1020A	Malla Fibra V. Blanca P/Mortero 10 x 10	110	1,00 x 50	50	consultar	m ²	
RET02-1020AZ	Malla Fibra V. Azul P/Mortero 10 x 10	110	1,00 x 50	50	consultar	m ²	

Descripción

Red en color azul y blanca.

Material



Fabricado en fibra de vidrio con resina anti-alcalina.

Utilización

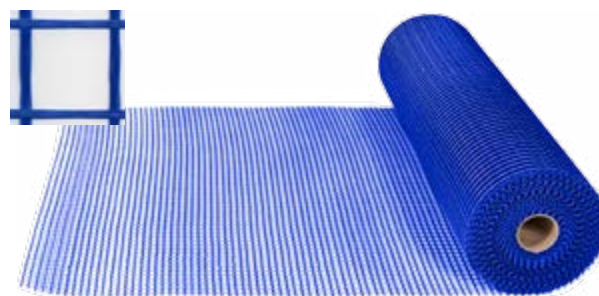
Se utiliza para que penetre perfectamente el hormigón aumentando la resistencia de las paredes.

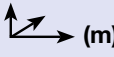

RED DE FIBRA DE VIDRIO - YESO

Código	Producto	gr/m ²	 (m)		Nr	UM	€
RET01-1000A	Malla Fibra V. Blanca P/Yeso 5 x 5	75	1,00 x 50	50	consultar	m ²	

Descripción

Red de color blanca.

Material



Fabricado en fibra de vidrio con resina anti-alcalino.

Utilización

Se utiliza para acabados de interior, ya que, impide las imperfecciones causadas por la dilatación de diferentes Materials.

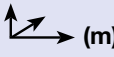

RED DE FIBRA DE VIDRIO - PINTURA de 45 y 65

Código	Producto	gr/m ²	 (m)		Nr	UM	€
RET01-1030	Malla Fibra V. Blanca P/Pintura 2,4 x 2,4	45	1,00 x 50	50	consultar	m ²	

Descripción

Red de color blanca.

Material



Fabricado en fibra de vidrio con resina anti-alcalino.

Utilización

Se utiliza para trabajos con pintura asfáltica y en general para reforzar las impermeabilizaciones de las terrazas.



MALLA VELO LISO EN FIBRA DE VIDRIO

Código	Producto	 (m)			UM	€
RET02-3050FV	Malla Velo e Fibra de Vidrio de 30 gr/m ²	1,00 x 50	50	3600	m ²	
RET02-5050FV	Malla Velo e Fibra de Vidrio de 50 gr/m ²	1,00 x 50	50	3600	m ²	

Descripción

Malla de velo blanca de 30 y 50 gr.

Material



Fabricado en Fibra de vidrio.

Utilización

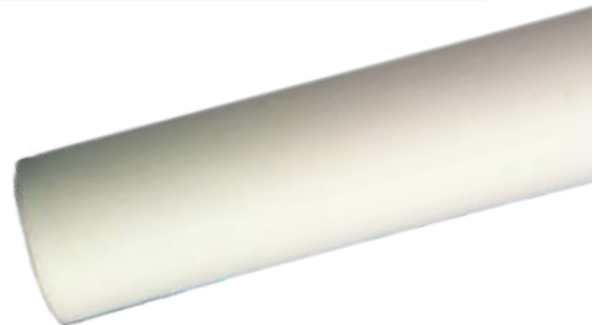
Se utiliza en la aplicación de acabados, para evitar las grietas en la pintura. Y especialmente diseñados para la aplicación de capas de resina.



MALLA VELO LISO EN PP

Código	Producto	 (m)			UM	€
RET02-MVL30	Malla Velo de 30 gr/m ²	1,00 x 100	100	3000	m ²	
RET02-MVL3025	Malla Velo de 30 gr/m ²	1,00 x 25	25	2000	m ²	
RET02-MVL3050	Malla Velo de 30 gr/m ²	1,00 x 50	50	2000	m ²	
RET02-MVL50	Malla Velo de 50 gr/m ²	1,00 x 100	100	3000	m ²	
RET02-MVL5025	Malla Velo de 50 gr/m ²	1,00 x 25	25	2000	m ²	
RET02-MVL5050	Malla Velo de 50 gr/m ²	1,00 x 50	50	2000	m ²	

Descripción

Malla de velo blanca de 30 gr y 50 gr.

Material

Fabricado en PP (polipropileno).

Utilización

Se utiliza en la aplicación de acabados, para evitar las grietas en la pintura. Y especialmente diseñados para la aplicación de capas de resina.



FIBRA EN PP PARA REFORZADO DE HORMIGÓN

Código	Producto	(mm)	Nr	Nr	UM	€
RET04-1215	Fibra de PP 12 mm para Reforzado de Hormigón 150 gr.	-	70	20	bolsa	
RET04-1260	Fibra de PP 12 mm para Reforzado de Hormigón 600 gr.	-	30	20	bolsa	

Descripción

Fibra para hormigón.

Material

Fabricada en Polipropileno.

Utilización

Se utiliza para que la parte superior del hormigón no se agriete.



DAK-FIBRA VIDRIO 6 mm - YESO y PINTURA

Código	Producto	(m ²)	Nr	Nr	UM	€
RET04-1220FV	Dak-Fibra Vidrio 6 mm de 200 gr.	para 36	75	30	bolsa	
RET04-1225FV	Dak-Fibra Vidrio 6 mm de 500 gr.	para 90	30	20	bolsa	

Descripción

Fibra para hormigón.

Material

Fabricada en fibra de vidrio.

Utilización

Se utiliza para que la parte superior del hormigón no se agriete.



DAK-FIBRA VIDRIO 12 mm - MORTERO

Código	Producto	(m ²)	Nr	Nr	UM	€
RET04-1270FV	Dak-Fibra Vidrio 12 mm de 200 gr.	para 32	75	15	bolsa	
RET04-1275FV	Dak-Fibra Vidrio 12 mm de 500 gr.	para 80	30	15	bolsa	

Descripción

Fibra para hormigón.

Material



Fabricada en fibra de vidrio.

Utilización

Se utiliza para que la parte superior del hormigón no se agriete.



RED DAK METAL

Código	Producto	 (mm)			UM	€
ZIN31-1663	Red Dak Metal - Zin. 200 gr.	600 x 2500 esp. 0,30	30 m ²	450	m ²	
ZIN31-1664	Red Dak Metal - Zin. 200 gr.	600 x 2500 esp. 0,40	30 m ²	450	m ²	
ZIN31-1665	Red Dak Metal - Zin. 275 gr.	600 x 2500 esp. 0,50	30 m ²	450	m ²	

Descripción

La red Dak-Metal es un panel de acero laminado en frío.

Medidas: 1 placa 1,5 m² - 1 paquete 20 placas = 30 m²

Grosor: 0,30 - 0,40 - 0,50 mm.

El Dak-Metal cumple la normativa CE y esta fabricado conforme la

UNI-EN 10143

Material

Fabricado en acero galvanizado laminado en frío.

Utilización

Se utiliza:

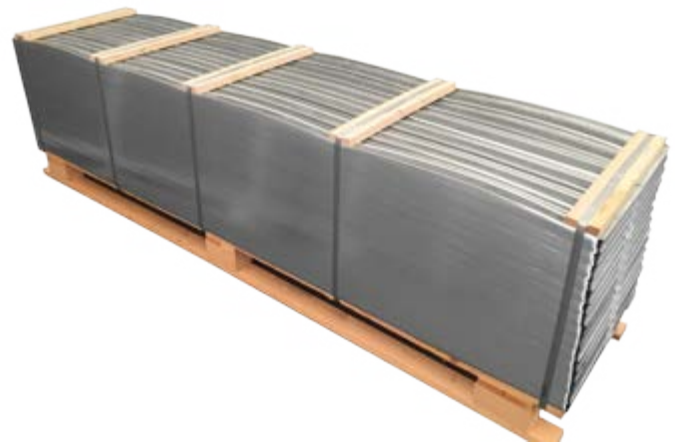

- Rehabilitación plantas
- Rehabilitación forjados
- Rehabilitación techos - cubiertas
- Rehabilitación fachadas
- Rehabilitación terrazas
- Obra civil
- Vivienda semi industrial
- Protección pasiva contra incendios.

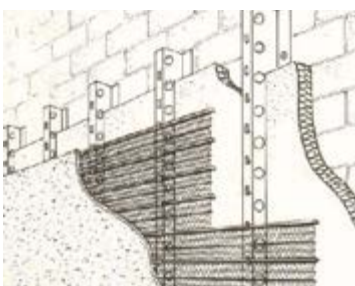
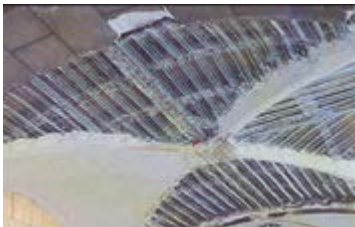

GALERIA FOTO APLICACIÓN



MALLAZO MULTIUSO PARA BRICOLAJE

Código	Rif.	Producto	 (m)		 m²	UM	€
ZIN30-1021	01	Mallazo multiuso para bricolaje - ø 2 mm - 5 x 5	2,00 x 1,00	40	1200 m²	m²	
ZIN30-1024	02	Mallazo multiuso para bricolaje - ø 4 mm - 15 x 15	2,00 x 1,00	70	520 m²	m²	

01

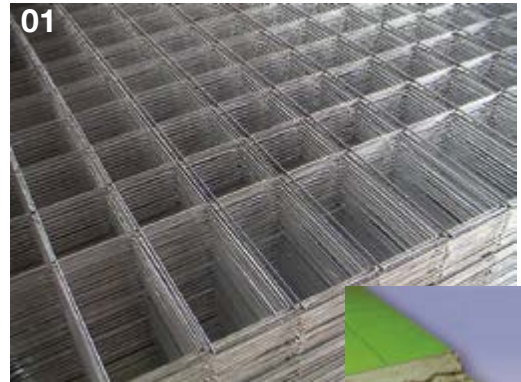

02

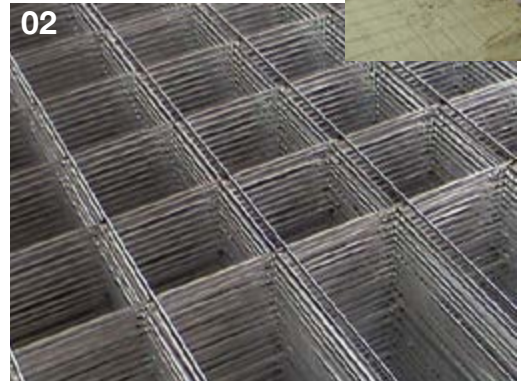

Descripción

Red metálica electro soldada con varilla metalizada galvanizada en caliente. Disponible en 2 diámetros.

Material

Red galvanizada de d. 2,00 mm.

Utilización

Se utiliza para estructuras ligeras, bajo pavimentos, etc, para disminuir las grietas causadas por la dilatación térmica.

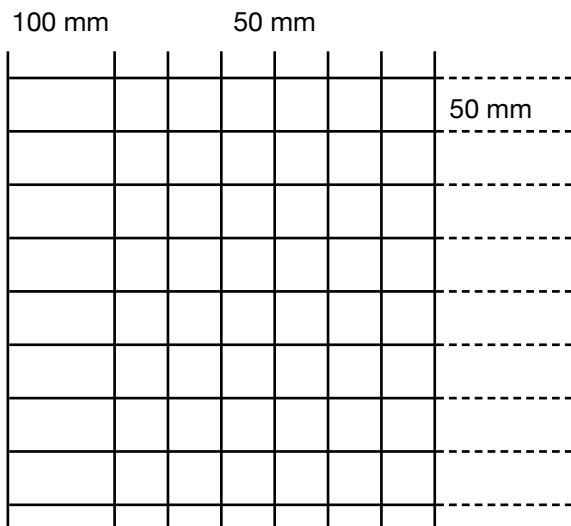

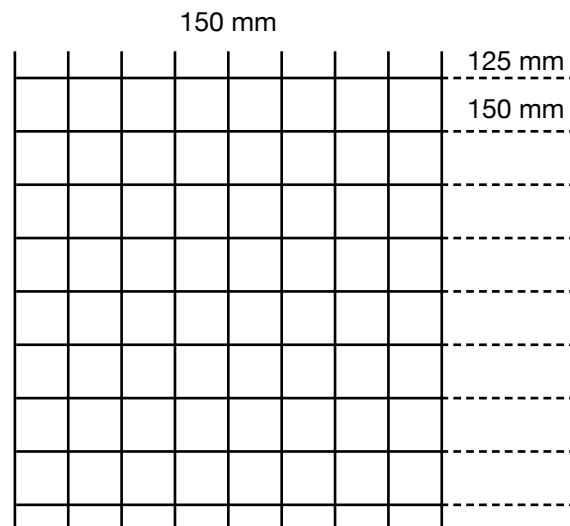

01



02

DAK-SECUROCK BY USG

Código	Producto	 (mm)			UM	€
INS04-40010	Dak-Securock - Placa Multiuso (3 en 1)	2300 x 1200 x 12,7	138	138 m ²	m ²	

Descripción

Dak-securock es una placa especial de yeso, revestida de fibra de vidrio + aditivos químicos particulares, para construcciones nuevas y rehabilitación.

Tiene un tratamiento para que la placa resista a los agentes atmosféricos y resistente al fuego.

Medidas:

- 1 placa = 2,76 m²
- 1 m² pesa 9,79 kg = 26,937 kg una placa
- 1 pallet pesa 1346,85 kg

Material

Fabricado en yeso revestido de fibra de vidrio más aditivos químicos particulares.

Utilización

Se utiliza para la realización de:

- Paredes, contra-paredes y falsos techos.
- Locales con elevada humedad.
- SATE.
- Revestimiento de pilares.
- Revestimiento para agentes atmosféricos y al fuego.

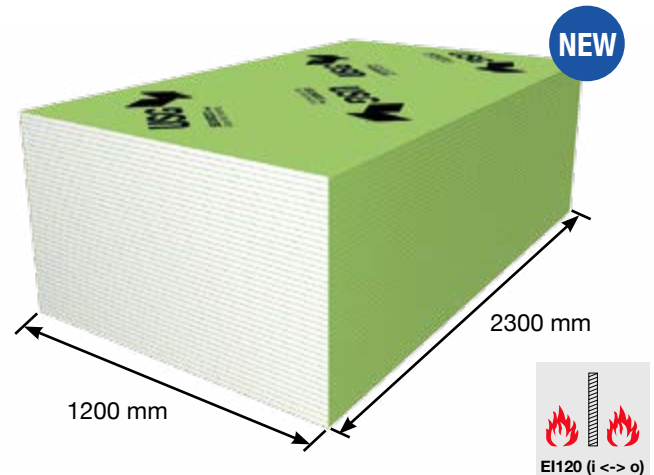

DAK-SECUROCK BY USG

DAK-PLACA MULTIUSO (3 en 1) UNA NUOVA FORMA DE CONSTRUIR Y REHABILITAR

VENTAJAS

- Ahorras hasta al 60% en tiempo en colocación
- Ventajas en el sistema
- Características Técnicas elevadas
- Aplicaciones y soluciones constructivas
- Pesa 50% menos que las placas de cemento
- Facilidad en el corte sin polvo ni residuos
- Antisísmica
- Acústica y Térmica
- Ecológica al 100% y Reciclable
- Antihumedad y Resistente a los mohos
- Resistente al fuego
- Resistente a los agentes atmosféricos 12 meses



DAK-PLACA MULTIUSO (3 en 1) Aplicaciones para Fachadas

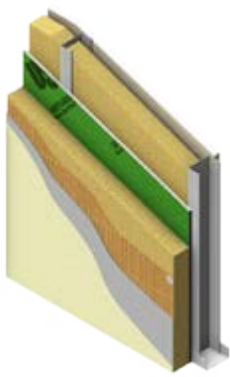

Rehabilitación de Fachadas

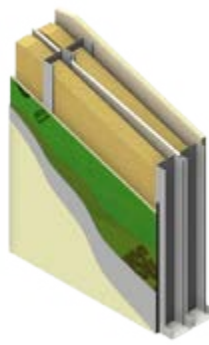

S.A.T.E. Cerramiento de Fachada

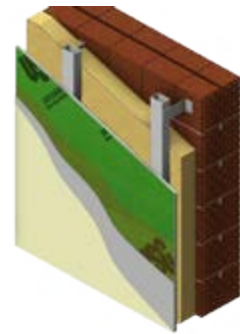

Fachadas ventiladas



Aplicación para techos, interiores y casas prefabricadas



DAK-SECUROCK BY USG

DAK-PLACA MULTIUSO (3 en 1)

Aplicación para Acústica, Humedad y Fuego - Interior

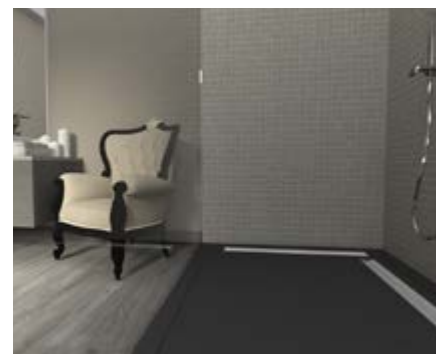
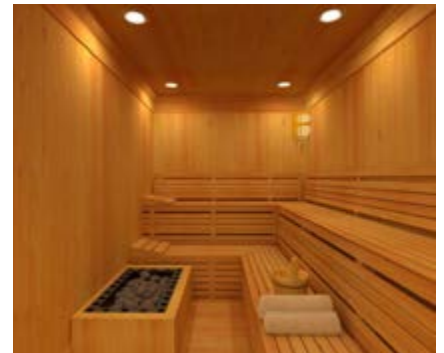

DAK-SECUROCK BY USG

1. PAREDES A SECO

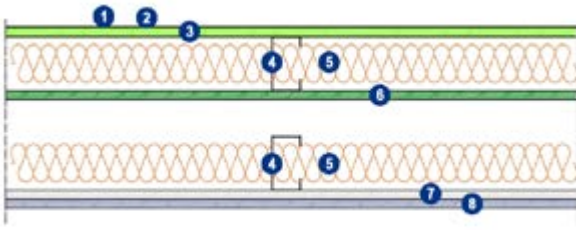

- 1) Cemento de agarre **RASODAK ECO 1000**
- 2) Red en fibra de vidrio **Dakota 160gr/m² CE**
- 3) **Placa SECUROCK® by USG**
- 4) Estructura metálica en Alu-Zinc
- 5) Lana de rocha según mercado
- 6) Placa cartón-yeso H1 según mercado
- 7) Placa cartón-yeso D (Anti golpe) según mercado
- 8) Placa cartón-yeso con barrera vapor

2. PAREDES CON EL SISTEMA S.A.T.E.

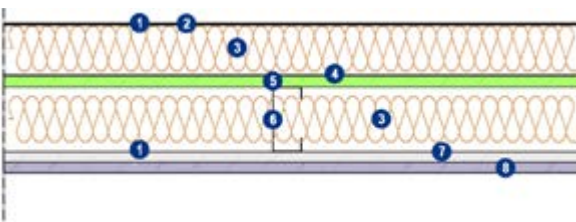

- 1) Cemento de agarre **RASODAK ECO 1000**
- 2) Red en fibra de vidrio **Dakota 160gr/m² CE**
- 3) Lana de rocha según mercado
- 4) Pegamento S.A.T.E. y Tacos de expansión **Dakota SGR**
- 5) **Placa SECUROCK® by USG**
- 6) Estructura metálica en Alu-Zinc
- 7) Placa cartón-yeso D (Anti golpe) según mercado
- 8) Placa cartón-yeso con barrera vapor

3. REVESTIMIENTO HORIZONTAL

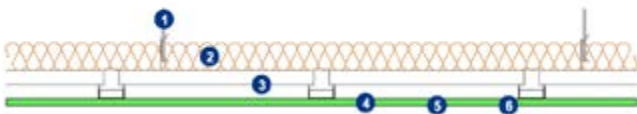

- 1) Ganchos o cuelgues a G
- 2) Lana de rocha según mercado
- 3) Estructura metálica en Alu-Zinc
- 4) **Placa SECUROCK® by USG**
- 5) Cemento de agarre **RASODAK ECO 1000**
- 6) Revestimiento final

PAREDES EXTERNAS EN SECO

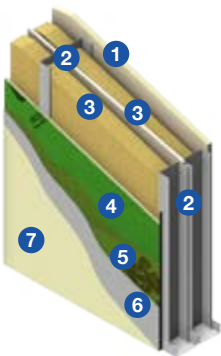

- 1) Pared inicial
- 2) Estructura metálica en Alu-Zinc
- 3) Lana de rocha según mercado
- 4) **Placa SeCurock® by USG**
- 5) Red en fibra de vidrio **Dakota 160gr/m² CE**
- 6) Cemento de agarre **RASODAK ECO 1000**
- 7) Revestimiento final

SISTEMA S.A.T.E.

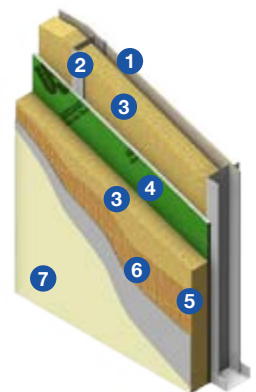

- 1) Pared inicial
- 2) Estructura metálica en Alu-Zinc
- 3) Lana de rocha según mercado
- 4) **Placa SeCurock® by USG**
- 5) Tacos de expansión **Dakota SGR**
- 6) Red en fibra de vidrio **Dakota 160gr/m² CE**
- 7) Revestimiento final

FACHADAS VENTILADAS

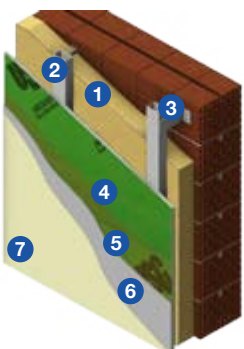

- 1) Lana de rocha según mercado
- 2) Estructura metálica en Alu-Zinc
- 3) Fijación mecánica a la pared
- 4) **Placa SeCurock® by USG**
- 5) Red en fibra de vidrio **Dakota 160gr/m² CE**
- 6) Cemento de agarre **RASODAK ECO 1000**
- 7) Revestimiento final

REVESTIMIENTO HORIZONTAL

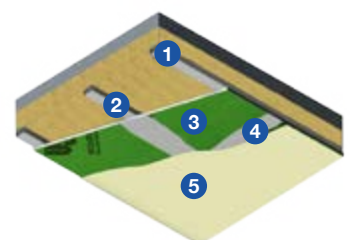

- 1) Ganchos o cuelgues a G
- 2) Estructura metálica en Alu-Zinc
- 3) **Placa SeCurock® by USG**
- 4) Cemento de agarre **RASODAK ECO 1000**
- 5) Revestimiento final

DAK-SECUROCK BY USG

Descripción:

El Dak-Securock es una placa especial de yeso revestida de fibra de vidrio más aditivos químicos particulares con fibra de vidrio que permiten una rápida colocación del producto.

USG reúne todas las características y las normas Europeas para Dak-Securock. Ver Declaración de Conformidad C.E. DAKOTA

Consejos:

Para la estructura de canal y montante (perfiles de cartón yeso) se aplica el mismo sistema de montaje que las placas de yeso tradicionales utilizando los accesorios relacionados abajo.

Utilizar el RasoDak Mortero Hidráulico diseñado para agarre, unión y revestimiento de los paneles para cerramiento exterior, impermeable al agua, transpirable al vapor y resistente al fuego Clase A1. Clase de exposición perfiles de cartón yeso según normativa:

EN 13964A; zonas húmedas hasta al 70%, perfiles clase A

EN 13964B; zonas húmedas hasta al 90%, perfiles clase B

EN 13964C; zonas superior al 90% perfiles clase C alta corrosión, piscinas

EN 13964D; zonas superior al 95% balneario, agua saladas perfiles clase D

Ventajas:

Las ventajas son múltiples respecto a otras placas de mercado.

Ahorras hasta un 60% en tiempo en colocación, transpirables al vapor, indeformable al agua, sin polvo ni residuos al cortar y atornillar, acústica, térmica, ecológica, reciclable, antihumedad, antibacteriales y resistente al moho u hongo, resistente a los agentes atmosféricos 12 meses y resistente al fuego con Clase A1.

ACCESORIOS RELACIONADOS



Tornillos anticorrosión



Cinta Guarnición Bio-Adhesiva



Cinta Adhesiva en fibra de vidrio



Montero hidráulico RasoDak Clase A1 para agarre, unión y revestimiento



Red en fibra de vidrio 160 gr/m² blanca ETAG 004



Lana de rocha según mercado

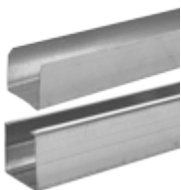

Canal y montante

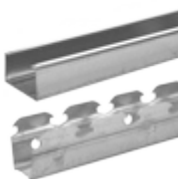

Canal y rastrel techo



Cuelge curva a G y curva a T



Ganchos para techos



Gancho con muelle doble



Gancho con muelle



Gancho ajustable



Gancho



Juntas para perfiles

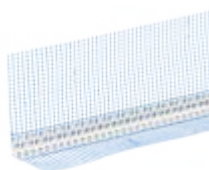

Angulo en Pvc con Red



Angulo punta fina en Pvc con Red



Perfil Galvanizado



Trampilla de Inspección hermética para cartón-yeso



Puerta de Inspección contra incendio para cartón-yeso



Trampilla de Inspección contra incendio para cartón-yeso

ÁNGULO EN PVC

Código	Producto	(mm)			UM	€
ZIN33-1664DK	Ángulo en PVC	80 x 120 x 2500	125 m	40	cj.	



Descripción

Ángulo con malla de fibra de vidrio. La red es la misma que se utiliza para el revestimiento del sistema capoto.

Material

Fabricado en PVC con red de fibra de vidrio R131 marcado Dakota.

Utilización

Se utiliza para que haya una resistencia uniforme en todo el aislamiento del edificio.



ÁNGULO EN PVC Y ALUMINIO CON RED

Código	Producto	(mm)			UM	€
ZIN33-1664	Ángulo en PVC Plus	80 x 120 x 2500	125 m	40	cj.	
ZIN33-1664E	Ángulo en PVC Standard	100 x 100 x 2500	125 m	40	cj.	
ZIN33-1667P	Ángulo en PVC Plus	100 x 150 x 2500	125 m	33	cj.	
ZIN33-1668P	Ángulo en PVC Plus	100 x 230 x 2500	125 m	22	cj.	
ZIN33-1666P	Ángulo en PVC Plus	200 x 240 x 2500	125 m	36	cj.	
ZIN33-1665	Ángulo en Aluminio Plus	80 x 120 x 2500	125 m	40	cj.	
ZIN33-1665E	Ángulo en Aluminio Standard	100 x 100 x 2500	125 m	40	cj.	
ZIN33-1667	Ángulo en Aluminio Plus	100 x 150 x 2500	125 m	33	cj.	



Descripción

Ángulo con malla de fibra de vidrio. La red es la misma que se utiliza para el revestimiento del sistema capoto.

Material

Fabricado en PVC/aluminio con red de fibra de vidrio.

Utilización

Se utiliza para que haya una resistencia uniforme en todo el aislamiento del edificio.

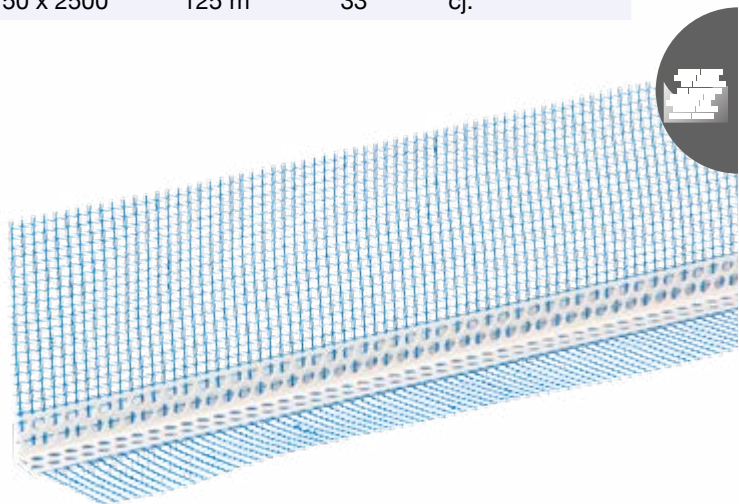

PERFIL ÁNGULO UNIVERSAL EN ROLLO

Código	Producto	(mm)			UM	€
ZIN33-1660BOX	Perfil Ángulo Universal en Rollo	100 x 100 x 2500	25 m	40	cj.	



Descripción

Ángulo con malla de fibra de vidrio y de ángulo abierto.
La red es la misma que se utiliza para el revestimiento del sistema capoto.
El ángulo se puede cortar a la longitud requerida.

Material

Fabricado en PVC con red de fibra de vidrio.

Utilización

Se utiliza en las esquinas en los revestimientos del aislamiento, facilita la colocación con la superficie.



ÁNGULO CON RED PARA ARCO

Código	Producto	(mm)			UM	€
ZIN33-1667PA	Ángulo con Red para Arco	100 x 150 x 2500	125 m	22	cj.	



Descripción

Ángulo con malla de fibra de vidrio y termo sellada.
El ángulo puede ser cortado o doblado según sea necesario.

Material

Fabricado en PVC con red de fibra de vidrio.

Utilización

Se utiliza en las esquinas en los revestimientos del aislamiento, facilita la colocación con la superficie en formas arquitectónicas de arco.

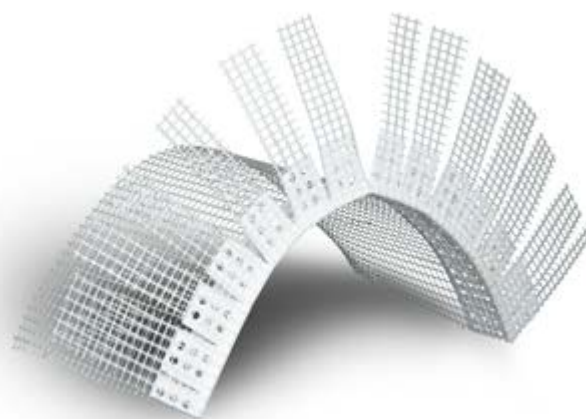

ÁNGULO PUNTA FINA EN PLÁSTICO CON RED

Código	Producto	(mm)		Nr	UM	€
ZIN33-1635	Ángulo Punta Fina en Plastico	100 x 100 x 2500	62,5	30	cj.	

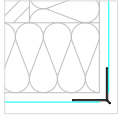

Descripción

Ángulo punta fina con red de fibra de vidrio para protección de las esquinas.
La red inflada en caliente en el PVC garantiza la máxima resistencia al desgarro.

Material

Fabricado en PVC con red de fibra de vidrio.

Utilización

Se utiliza en las esquinas en los revestimientos del aislamiento, facilita la colocación con la superficie.

El perfil de PVC queda a la vista después de la nivelación.



CINTA GUARNICIÓN BIO-ADHESIVA

Código	Producto	(mm)	Nr	Nr	UM	€
RET23-5305	Cinta Guarnición Bio-Adhesiva	45 mm x 30 m	20	1440	und.	
RET23-5306	Cinta Guarnición Bio-Adhesiva	65 mm x 30 m	14	1440	und.	
RET23-5307	Cinta Guarnición Bio-Adhesiva	90 mm x 30 m	10	1440	und.	

Descripción

Cinta guarnición con densidad 33 kg/m³.

Espesor 3 mm.

Medidas: 45/65/90 mm x 30 m.

Cajas: 20/14/10 und.

Material

Realizado en polietileno expando reticulado con celule cerrade impermeable.

Utilización

Se utiliza como guarnición de unión adhesiva para unir paredes en cartón yeso y pavimentos.



RASODAK - MORTERO HIDRÁULICO

Código	Producto	(mm)	Kg	kg	UM	€
INS05-50000ES	RasoDak Clase A1	-	25	1500	kg	

Descripción

Adhesivo y Mortero Hidráulico certificado de alta elasticidad clase A1, recomendado para colocar el panel aislante en hormigón, yeso, cemento, tanto en superficies interiores como exteriores.

Material

Fabricado en cemento blanco, áridos seleccionados y controlados, cal hidratada y aditivos orgánicos.

Utilización

Se utiliza en sistemas ETICS, en paneles de aislamiento en lana mineral, EPS, XPS, poliuretano para agarre, unión e revestimiento.

Con un saco de cemeneto de 25 Kg se hacen 3,33 m² / 1 m² = 7,5 Kg.



VIERTEAGUAS A LA VISTA CON RED

Código	Producto	(mm)	m	Nr	UM	€
ZIN33-1669RV	Vierteaguas a la Vista con Red	100 x 100 x 2500	62,5 m	20	und.	

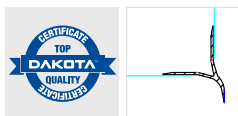

Descripción

Ángulo con red de fibra de vidrio R131 en lado superior, sellado térmico. El perfil de plástico es visible.

Material

Fabricado en PVC con red de fibra de vidrio.

Utilización

Se utiliza para protección de las esquinas. Ideal para dinteles de ventanas, intradoses de balcones y cajones de persianas.

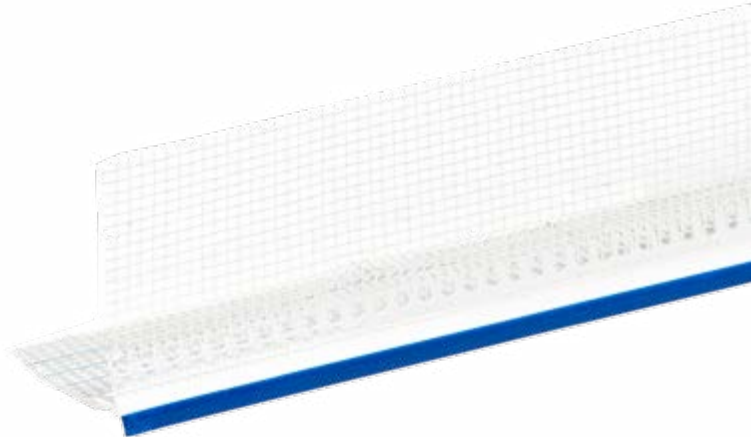

VIERTEAGUAS A LA VISTA "STRIP" CON RED

Código	Producto	(mm)	Nr	Nr	UM	€
ZIN33-1669RVP	Vierteaguas a la Vista "Strip" con Red	100 x 100 x 2500	20 und	40	und.	

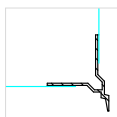

Descripción

Ángulo con red de fibra de vidrio R131 en lado inferior, sellado térmico. El perfil de plástico es visible.

Material

Fabricado en PVC con red de fibra de vidrio.

Utilización

Se utiliza para protección de las esquinas. Ideal para dinteles de ventanas, intradoses de balcones y cajones de persianas.

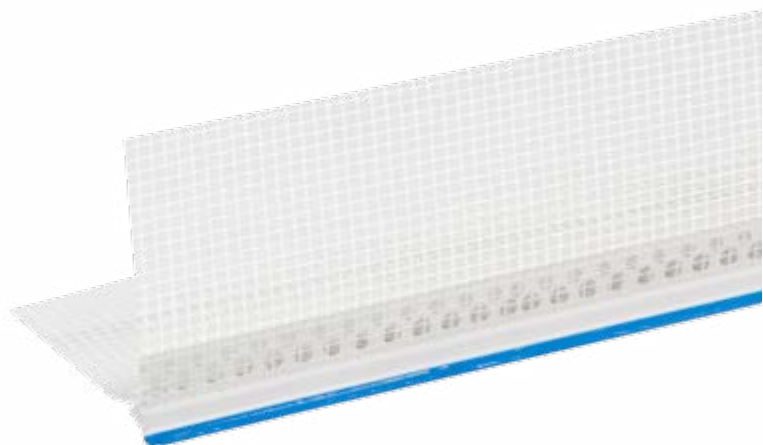

VIERTAGUAS A LA VISTA ESPECIAL

Código	Producto	(mm)	m	Nr	UM	€
ZIN33-1669RVS	Vierteaguas a la Vista Especial	100 x 100 x 2500	62,5 m	20	cj.	

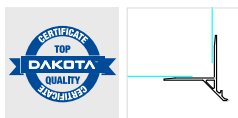

Descripción

Ángulo con red de fibra de vidrio R131, sellado térmico. El perfil de plástico se aplica con el fin de hacer uniforme la superficie para la pintura.

Material

Fabricado en PVC con red de fibra de vidrio.

Utilización

Se utiliza para protección de las esquinas. Ideal para dinteles de ventanas, intradoses de balcones y cajones de persianas.

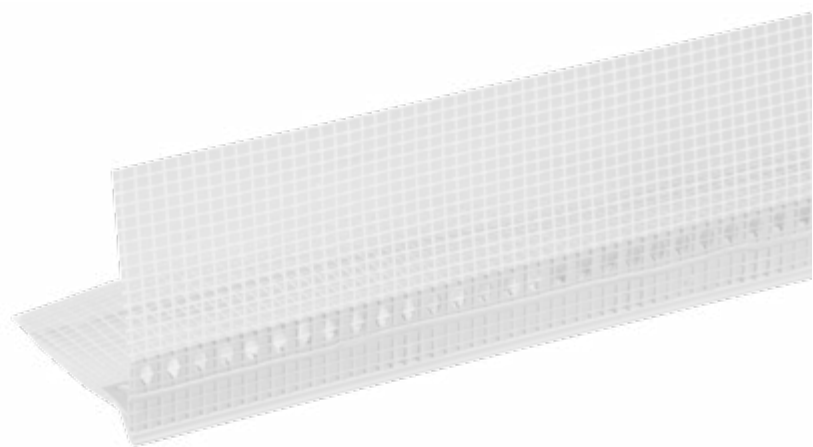

VIERTAGUAS CON RED STANDARD

Código	Producto	(mm)	m	Nr	UM	€
ZIN33-1669R	Vierteaguas con Red Standard	100 x 140 x 2000	50 m	40	cj.	

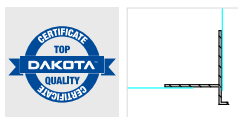

Descripción

Ángulo con red de fibra de vidrio con borde levantado, sellado térmico. El perfil de plástico es visible.

Material

Fabricado en PVC con red de fibra de vidrio.

Utilización

Se utiliza para protección de las esquinas. Ideal para dinteles de ventanas, intradoses de balcones y cajones de persianas.

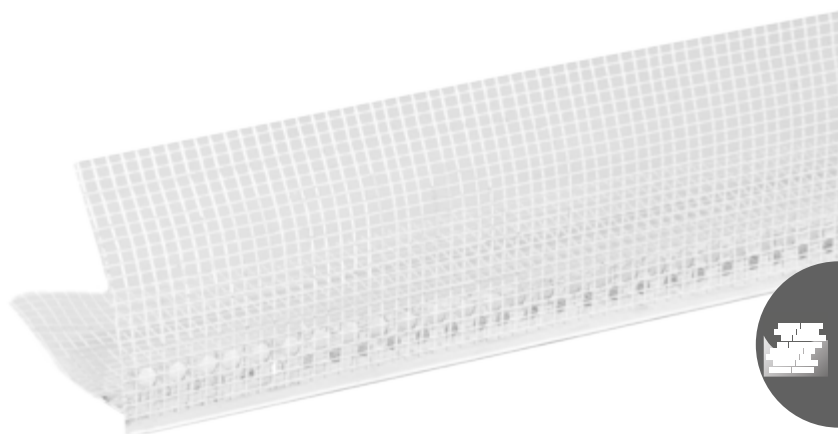

VIERTAGUAS CON RED

Código	Producto	(mm)			UM	€
ZIN33-1669RE	Vierteaguas con Red	100 x 100 x 2500	50 m	40	cj.	

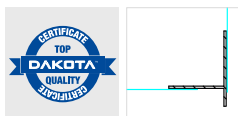

Descripción

Ángulo con red de fibra de vidrio R131 con ángulo en L, sellado térmico. El perfil de plástico se aplica con el fin de hacer uniforme la superficie para la pintura.

Material

Fabricado en PVC con red de fibra de vidrio.

Utilización

Se utiliza para protección de las esquinas. Ideal para dinteles de ventanas, intradoses de balcones y cajones de persianas.

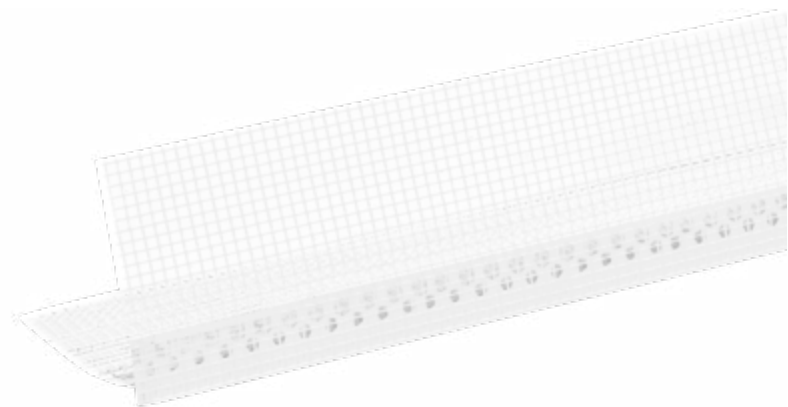

VIERTAGUAS CON RED PARA BASE DE SALIDA

Código	Producto	(mm)			UM	€
ZIN32-1678	Vierteaguas con Red para Base de Salida	5 x 2500	62,5 m	-	cj.	



Descripción

Perfil en PVC con red anti-goteo para perfil de arranque.

Material

Fabricado en PVC con red de fibra de vidrio.

Utilización

Se utiliza para aplicar sobre la base de salida y garantiza un empalme perfecto con el panel aislante, interrumpiendo el curso del agua y evitando filtraciones internas en la zona del zócalo.

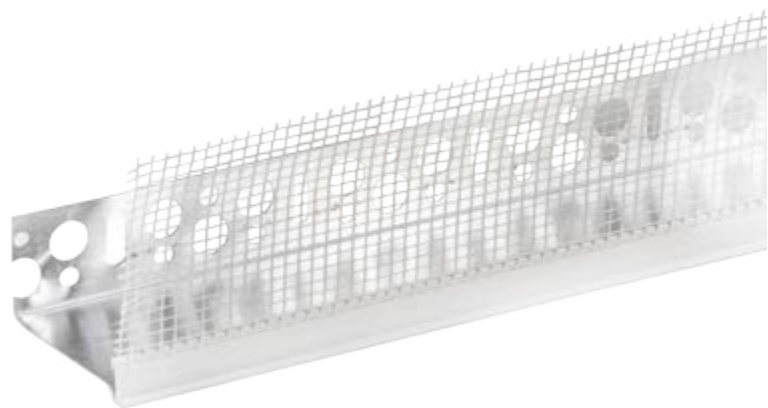

GUÍA EN T CON RED

Código	Producto	(mm)			UM	€
ZIN33-1670R	Guía en T con Red	h. 6 x 2500	40	-	und.	

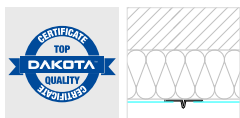

Descripción

Guía en T con red de fibra de vidrio R131 termo-soldada.

Material

Fabricada en PVC y red en fibra de vidrio.

Utilización

Se utiliza para una correcta y uniforme aplicación del enlucido. Ideal para separación de diferentes enlucidos.



PERFIL TERMINAL CON RED

Código	Producto	(mm)			UM	€
ZIN33-1671/3	Perfil Terminal con Red	h. 3 x 2000	50 m	-	und.	
ZIN33-1671/6	Perfil Terminal con Red	h. 6 x 2000	50 m	-	und.	
ZIN33-1671/10	Perfil Terminal con Red	h. 10 x 2000	50 m	-	und.	



Descripción

Perfil terminal de PVC con red de fibra de vidrio R131 termo-soldada, de diversos espesores.

Material

Fabricado en PVC y red en fibra de vidrio.

Utilización

Se utiliza para hacer bordes limpios como cierre de la superficie enlucida.



JUNTA DE DILATACIÓN PVC CON RED

Código	Producto	(mm)			UM	€
ZIN33-1669PX	Junta de Dilatación PVC + Red	100 x 100 x 2500	62,5 m	20	und.	

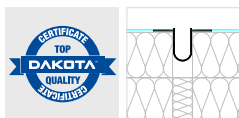

Descripción

Junta con red de fibra de vidrio R131 termo-soldada.

Material

Fabricada en PVC, goma y red en fibra de vidrio.

Utilización

Se utiliza para instalar entre los paneles aislantes en casos de uniones estructurales del edificio o en aquellas en las que es necesario garantizar una adecuada dilatación para la absorción de los movimientos de asentamiento.

Para paredes continuas.



JUNTA DE DILATACIÓN EN ÁNGULO PVC CON RED

Código	Producto	(mm)			UM	€
ZIN33-1669PAX	Junta de Dilatación en Ángulo PVC + Red	100 x 100 x 2500	62,5 m	20	und.	

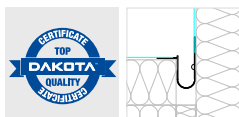

Descripción

Junta con red de fibra de vidrio R131 termo-soldada.

Material

Fabricada en PVC, goma y red en fibra de vidrio.



Utilización

Se utiliza para instalar entre los paneles aislantes en casos de uniones estructurales del edificio, esquinas internas, o en aquellas en las que es necesario garantizar una adecuada dilatación para la absorción de los movimientos de asentamiento.

Para paredes continuas.



JUNTA DILATACIÓN PLUS

Código	Producto	 (mm)	 Nr	 Nr	UM	€
ZIN33-1669D	Junta Dilatación Plus	h. 7 x 2500	25	20	und.	

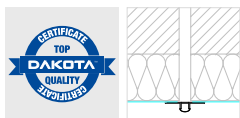

Descripción

Junta con red de fibra de vidrio R131 termo-soldada.

Material

Fabricada en PVC, goma y red en fibra de vidrio.

Utilización

Se utiliza para instalar entre los paneles aislantes en casos de uniones estructurales del edificio, esquinas internas, o en aquellas en las que es necesario garantizar una adecuada dilatación para la absorción de los movimientos de asentamiento.

Para paredes continuas.

También sirve como guía para la colocación de la escayola.



PERFIL PARA VENTANAS STANDARD

Código	Producto	(mm)			UM	€
ZIN33-1690	Perfil para Ventanas Standard	140 x 2400	20	45	und.	

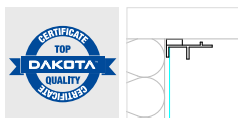

Descripción

Perfil de PVC con Cinta Autoadhesiva y red en fibra de vidrio, estándar o R131, termo-soldada.

Material

Fabricado en PVC con red en fibra de vidrio.

Utilización

Se utiliza para aplicar al marco de la ventana y garantizar la estanqueidad a la lluvia, batiente del enlucido a la ventana. Dotado de aleta protectora adhesiva extraíble que permite la protección del cristal durante la fase del enlucido.



PERFIL PARA VENTANAS PLUS

Código	Producto	(mm)			UM	€
ZIN33-1691	Perfil para Ventanas Plus	120 x 2400	30	36	und.	

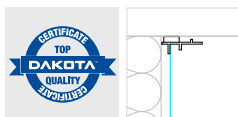

Descripción

Perfil de PVC con Cinta Autoadhesiva y red en fibra de vidrio, estándar o R131, termo-soldada.

Material

Fabricado en PVC con red en fibra de vidrio.

Utilización

Se utiliza para aplicar al marco de la ventana y garantizar la estanqueidad a la lluvia, batiente del enlucido a la ventana. Dotado de aleta protectora adhesiva extraíble que permite la protección del cristal durante la fase del enlucido.



ÁNGULO ENVOLVENTE

Código	Producto	(mm)	m	Nr	UM	€
ZIN33-1688	Ángulo Envolvente	150 x 100 x 2600	20,8 m	18	cj.	



Descripción

Ángulo envolvente con red de fibra de vidrio, termo-soldada. El perfil en plástico va protegido por una tira para la pintura de la superficie.

Material

Fabricado en PVC con red en fibra de vidrio.

Utilización

Se utiliza como refuerzo de protección de los ángulos, entre el SATE y el armazón de las puertas o ventanas. También tiene la función anti-goteo.



PERFIL PARA ALFEIZAR

Código	Producto	(mm)	m	Nr	UM	€
ZIN33-1692	Perfil para Alfeizar	25 x 25 x 2000	25	20	und.	

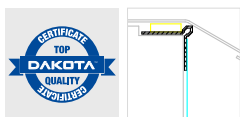

Descripción

Perfil con cinta auto-adhesiva de 4 mm, red en fibra de vidrio R131, termo-soldada.

Material

Fabricado en PVC y red en fibra de vidrio.

Utilización

Se instala entre el panel aislante y bajo el alféizar en aluminio, mármoles de puertas y ventanas, cajones de persianas, etc...

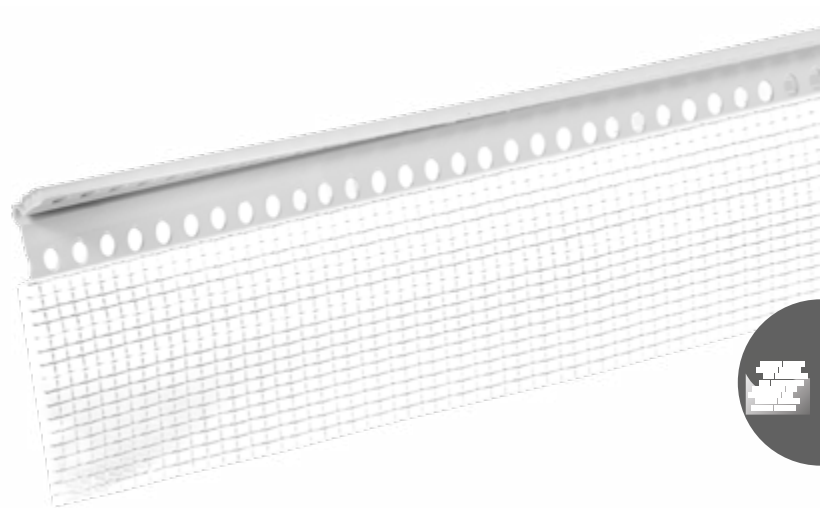

BASE DE SALIDA

Código	Producto	(mm)			UM	€
ZIN32-1680/3E	Base de Salida en Aluminio	30 x2500	25 m	2025	m	
ZIN32-1680/4E	Base de Salida en Aluminio	40 x2500	25 m	1725	m	
ZIN32-1680/5E	Base de Salida en Aluminio	50 x2500	25 m	1275	m	
ZIN32-1680/6E	Base de Salida en Aluminio	60 x2500	25 m	1175	m	
ZIN32-1680/8E	Base de Salida en Aluminio	80 x2500	25 m	925	m	
ZIN32-1680/10E	Base de Salida en Aluminio	100 x2500	25 m	800	m	
ZIN32-1680/12E	Base de Salida en Aluminio	120 x2500	25 m	675	m	
ZIN32-1680/14	Base de Salida en Aluminio	140 x2500	25 m	600	m	
ZIN32-1680/16	Base de Salida en Aluminio	160 x2500	25 m	500	m	

Descripción

Base de salida, con terminal anti-goteo.

Disponible en diversas dimensiones, dependiendo del espesor del panel aislante.

Material

Fabricado en aluminio.

Utilización

Se utiliza como base para la colocación de los paneles aislantes en EPS, como primer paso del SATE.



BASE DE SALIDA ALUMINIO INYECTADO

Código	Producto	(mm)			UM	€
ZIN32-1680/5AL	Base de Salida en Aluminio Inyectado	50 x 2000	20 m	-	m	
ZIN32-1680/6AL	Base de Salida en Aluminio Inyectado	60 x 2000	20 m	-	m	
ZIN32-1680/8AL	Base de Salida en Aluminio Inyectado	80 x 2000	20 m	-	m	
ZIN32-1680/10AL	Base de Salida en Aluminio Inyectado	100 x 2000	20 m	-	m	
ZIN32-1680/12AL	Base de Salida en Aluminio Inyectado	120 x 2000	20 m	-	m	

Descripción

Base de salida, con terminal anti-goteo.

Disponible en diversas dimensiones, dependiendo del espesor del panel aislante.

Material

Fabricado en aluminio inyectado.

Utilización

Se utiliza como base para la colocación de los paneles aislantes en EPS, como primer paso del SATE.

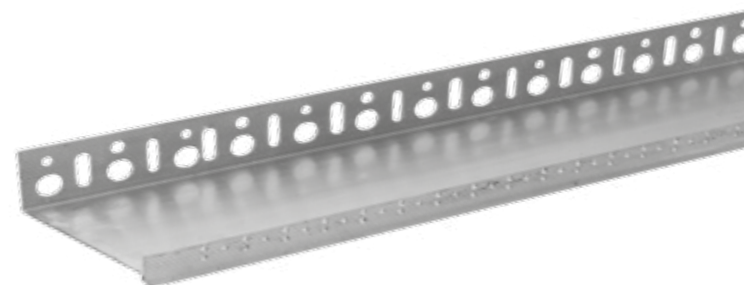

BASE DE SALIDA EN PVC

Código	Producto	(mm)	m	m	UM	€
ZIN32-1680/8PL	Base de Salida en PVC	80 x 2000	20 m	-	m	
ZIN32-1680/10PL	Base de Salida en PVC	100 x 2000	20 m	-	m	
ZIN32-1680/12PL	Base de Salida en PVC	120 x 2000	20 m	-	m	

Descripción

Base de salida, con terminal anti-goteo.

Disponible en diversas dimensiones, dependiendo del espesor del panel aislante.

Material

Fabricado en PVC inyectado.

Utilización

Se utiliza como base para la colocación de los paneles aislantes en EPS, como primer paso del SATE.



BASE DE SALIDA PVC CON SOPORTE

Código	Producto	(mm)	m	Nr	UM	€
ZIN32-1680/P1	Base de Salida PVC con Soporte	80-120 l. 2500	62,5 m	40	cj.	
ZIN32-1680/P2	Base de Salida PVC con Soporte	120-160 l. 2500	62,5 m	40	cj.	
ZIN32-1680/P3	Base de Salida PVC con Soporte	160-220 l. 2500	62,5 m	20	cj.	
ZIN32-1680T	Termina para Base de salida PVC con Red	l. 2500	62,5 m	30	cj.	

Descripción

Base de salida compuesto de varios soportes y un terminal con red en PVC anti-goteo.

Completo de ángulo interno y externo con red de fibra de vidrio termo-soldada.

Material

Fabricado en PVC con red de fibra de vidrio.

Utilización

Se utiliza como base para la colocación de los paneles aislantes en EPS, como primer paso del SATE.

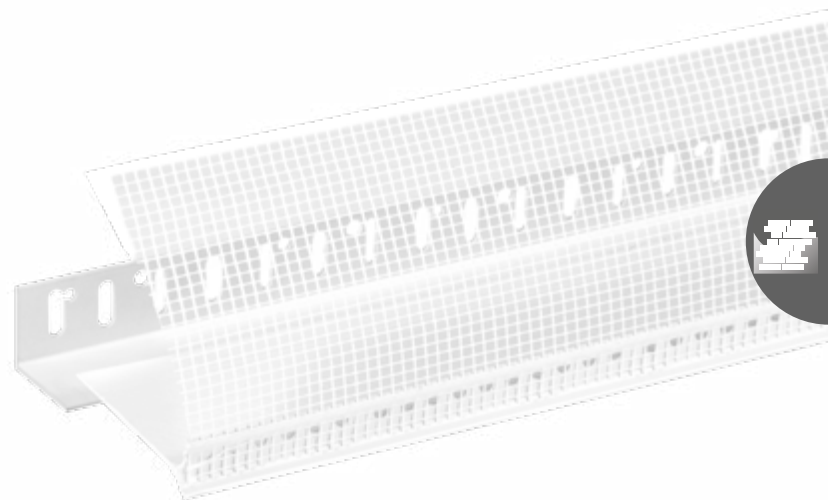

BASE DE SALIDA EN PLÁSTICO Y RED

Código	Producto	(mm)	m	Nr	UM	€
ZIN32-1680U	Base de Salida en Plástico y Red	300 x 200 x 2000	40 m	30	cj.	

Descripción

Base de salida con red en fibra de vidrio y cuerpo central en PVC. La malla de 300 mm permite envolver diferentes espesores de los paneles aislantes.

Material

Fabricado en PVC con red de fibra de vidrio.

Utilización

Se utiliza como base para la colocación de los paneles aislantes en EPS, como primer paso del SATE.

Se combina con el ángulo anti-goteo haciendo el producto universal.

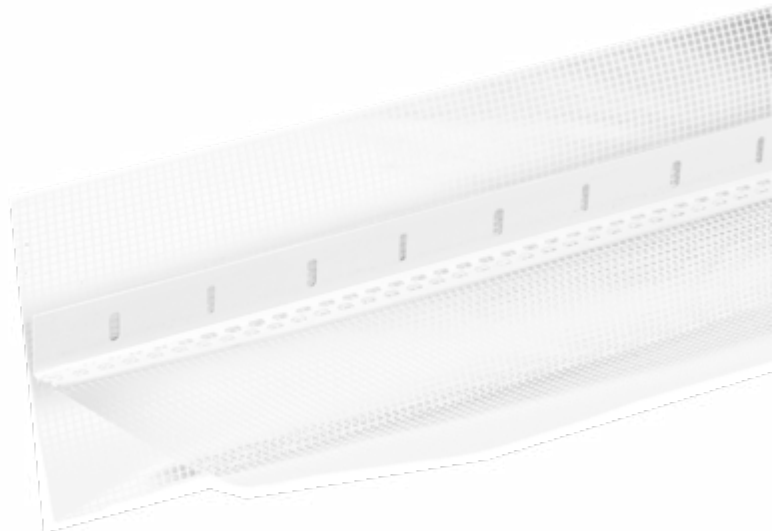

PERFIL DE CIERRE

Código	Producto	(mm)	m	m	UM	€
ZIN32-1681/3	Perfil de Cierre	30 x 2500	25 m	-	m	
ZIN32-1681/4	Perfil de Cierre	40 x 2500	25 m	-	m	
ZIN32-1681/5	Perfil de Cierre	50 x 2500	25 m	-	m	
ZIN32-1681/6	Perfil de Cierre	60 x 2500	25 m	-	m	
ZIN32-1681/7	Perfil de Cierre	70 x 2500	25 m	-	m	
ZIN32-1681/8	Perfil de Cierre	80 x 2500	25 m	-	m	
ZIN32-1681/10	Perfil de Cierre	100 x 2500	25 m	-	m	

Descripción

Perfil de cierre vertical o horizontal pre-barnizado en color blanco (espesor de 0,8 - 1,2 mm).

Material

Fabricado en aluminio pre-barnizado.

Utilización

Se utiliza para cerrar los paneles aislantes en los puntos críticos.

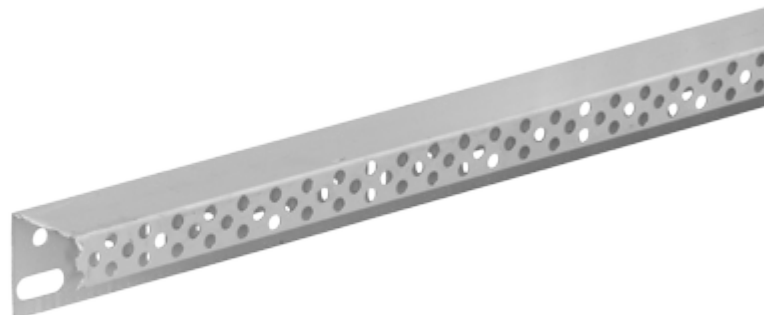

KIT PARA BASE DE SALIDA

Código	Producto	(mm)	Nr	Nr	UM	€
ZIN32-1680K	Kit para Base de Salida	en bolsa	1	-	und.	

Descripción

El kit se compone de:

75 tacos presión 6x60 mm para fijación (TER11-2329), de la base de salida.

50 distanciadores de 3 mm para una mayor linealidad en la base de salida,

en el caso de irregularidades en la pared.

10 elementos de unión.

Material

Fabricado en PVC y aluminio.

Utilización

Kit para la aplicación de la base de salida.

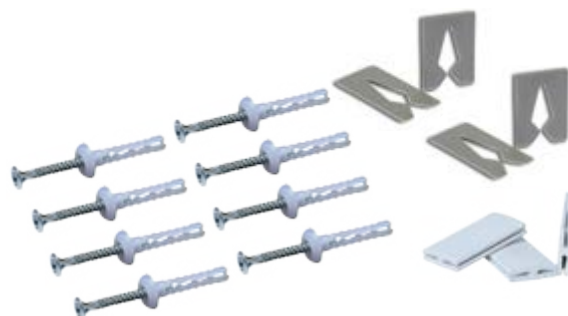

ELEMENTO DE UNIÓN PARA BASE DE SALIDA

Código	Producto	(mm)	Nr	Nr	UM	€
ZIN32-1680G	Elemento de Unión para Base de Salida	30	100	-	cj.	

Descripción

Elemento de unión para colocar la base de salida.

Material

Goma rígida.

Utilización

Se utiliza para unir en horizontal la base de salida y evitar el hundimiento por los cambios de temperatura.



TACO DE PERCUSIÓN

Código	Producto	(mm)	Nr	Nr	UM	€
TER11-2325	Taco de Percusión	ø 5 x 27	200	-	cj.	
TER11-2326	Taco de Percusión	ø 6 x 30	200	-	cj.	
TER11-2327	Taco de Percusión	ø 6 x 37	200	-	cj.	
TER11-2328	Taco de Percusión	ø 6 x 60	50	-	cj.	
TER11-2329	Taco de Percusión	ø 8 x 80	50	-	cj.	
TER11-2330	Taco de Percusión	ø 8 x 120	40	-	cj.	

Descripción

Taco de percusión con rosca.

Material

Fabricado en acero galvanizado y taco de plástico.

Utilización

Se utiliza para fijar al muro la base de salida. Se recomienda colocar horizontalmente cada 300 mm.



DISTANCIADOR PARA BASE DE SALIDA

Código	Producto	(mm)	Nr	Nr	UM	€
ZIN32-1680/D2	Distanciador para Base de Salida	2	50	-	cj.	
ZIN32-1680/D3	Distanciador para Base de Salida	3	50	-	cj.	
ZIN32-1680/D4	Distanciador para Base de Salida	4	50	-	cj.	
ZIN32-1680/D5	Distanciador para Base de Salida	5	50	-	cj.	
ZIN32-1680/D10	Distanciador para Base de Salida	10	25	-	cj.	

Descripción

Distanciador para perfiles de arranque disponible en varios espesores.

Material

Fabricado en plástico.

Utilización

Se utiliza para compensar los defectos al colocar la base de salida.



PERFIL DE CUBIERTA

Código	Producto	(mm)			UM	€
ZIN32-1680/S	Perfil de Aluminio para Cierre	50 x 2500	50 m	-	m	
ZIN32-1680/S1	Perfil de Aluminio para Cierre	80 x 2500	35 m	-	m	
ZIN32-1680/S2	Perfil de Aluminio para Cierre	120 x 2500	25 m	-	m	

Descripción

Perfil para cierre, perforado en el lado hacia la pared, para proteger el panel de aislamiento (espesor 0,5 - 0,8 - 1,2 mm).

Material

Fabricado en aluminio.

Utilización

Se utiliza para cubrir y proteger el panel de aislamiento en la ventana.



ELEMENTO DE UNIÓN PARA BASE DE SALIDA

Código	Producto	(mm)			UM	€
ZIN32-1680/R	Perfil de Unión para Paneles	70 x 2500	25 m	-	m	
ZIN32-1680/R1	Perfil de Unión para Paneles	90 x 2500	25 m	-	m	
ZIN32-1680/R2	Perfil de Unión para Paneles	110 x 2500	25 m	-	m	

Descripción

Perfil para unión de paneles (espesor 0,7 - 0,9 - 1,1 mm).

Material

Fabricado en aluminio.

Utilización

Se utiliza para proteger el panel de aislamiento inferior, en la unión entre paneles de diferentes espesores.



PERFIL PARA BALCÓN

Código	Producto	(mm)			UM	€
ZIN32-1683	Perfil para Balcón - Blanco	2000	40 m	-	cj.	
ZIN32-1684	Perfil para Balcón - Gris	2000	40 m	-	cj.	
ZIN32-1685	Perfil para Balcón - Marrón	2000	40 m	-	cj.	

Descripción

Perfil para balcones pre-taladrado en el borde superior, con el fin de eliminar el agua de lluvia y proteger el panel aislante.

Material

Fabricado en aluminio con tratamiento anti-corrosión.

Utilización

Se utiliza en la construcción y renovación de balcones y terrazas, para facilitar el drenaje del agua en la pared.

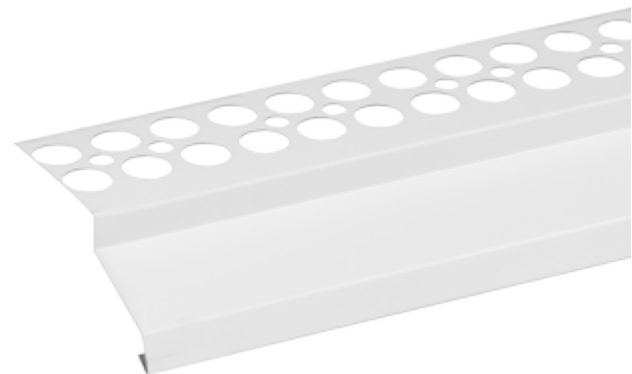

ANGULAR EN PVC ARCO

Código	Producto	(mm)			UM	€
ZIN34-1710A	Angular en PVC Arco	25 x 25 x 2.500	125 m	20 cj.	cj.	

Descripción

Angular en "ángulo de vertebra".

Puede usarse curvado, según la necesidad.

Material

Fabricado en PVC.

Utilización

Se utiliza para refuerzo de los ángulos en formas con tipo de arco.

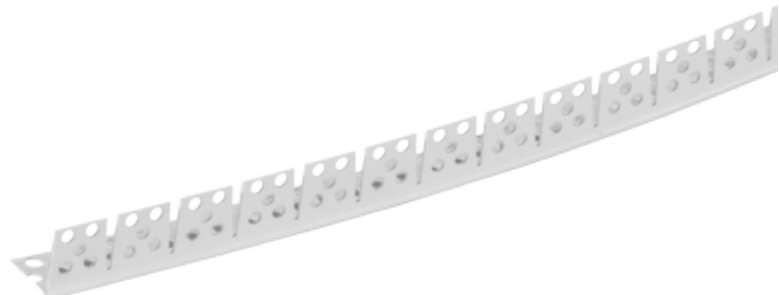

ANGULAR EN PVC

Código	Producto	(mm)			UM	€
ZIN34-1710	Angular en PVC	25 x 25 x 2.500	125 m	72 cj.	cj.	

Descripción

Angular perforado con lados de 25 mm.

Material

Fabricado en PVC.

Utilización

Se utiliza para el refuerzo de los cantos vivos en PVC.

Perforado en ambos lados.



PERFIL RECTANGULAR CON RED

Código	Producto	(mm)	m	Nr	UM	€
ZIN33-1687R	Perfil Rectangular en PVC con Red 10 x 10	23 / 30 / 23 x 2500	62,5 m	20	cj.	

Descripción

Perfil para insertar en las ranuras de los paneles aislantes con red de fibra de vidrio.

Material

Fabricado en PVC con red en fibra de vidrio.

Utilización

Se utiliza para la realización de motivos arquitectónicos con huecos de diferentes formas.

La red de fibra de vidrio evita la formación de grietas, manteniendo la continuidad total del sistema de aislamiento con la fibra de vidrio.

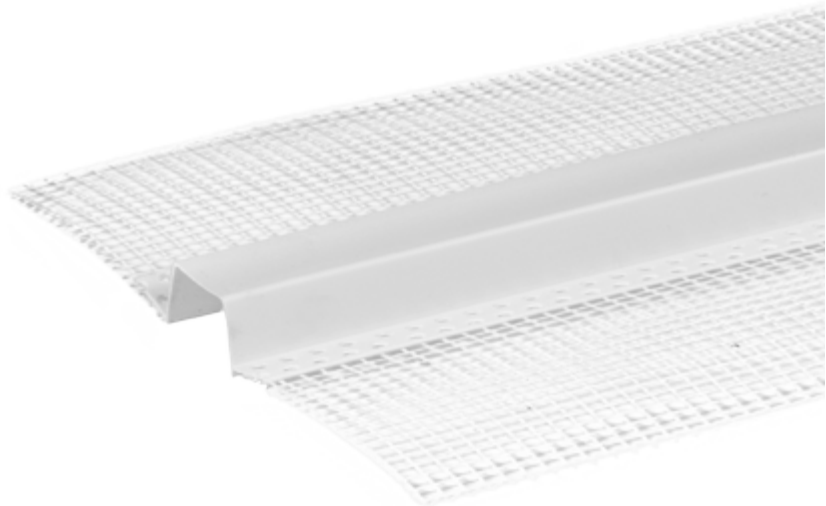

PERFIL RECTANGULAR

Código	Producto	(mm)	m	Nr	UM	€
ZIN32-1687	Perfil Rectangular en PVC	23 / 30 / 23 x 2500	50 m	50	cj.	

Descripción

Perfil con forma rectangular para insertar en las ranuras de los paneles aislantes.

Material

Fabricado en PVC.

Utilización

Se utiliza para la realización de motivos arquitectónicos con huecos de diferentes formas.



PERFIL EN V

Código	Producto	(mm)			UM	€
ZIN32-1693	Perfil en V	25/20 x 2500	50 m	-	cj.	

Descripción

Perfil en V para insertar en las ranuras de los paneles aislantes. (0,6 - 0,8 mm).

Material

Fabricado en aluminio pre-barnizado en color gris con borde reforzado.

Utilización

Se utiliza para la realización de motivos arquitectónicos con huecos de diferentes formas.



PERFIL EN U

Código	Producto	(mm)			UM	€
ZIN32-1694	Perfil en U	20/20/20 x 2500	50 m	-	cj.	
ZIN32-1695	Perfil en U	20/30/20 x 2500	50 m	-	cj.	
ZIN32-1696	Perfil en U	20/40/20 x 2500	50 m	-	cj.	

Descripción

Perfil en U para insertar en las ranuras de los paneles aislantes. (0,6 - 0,8 mm).

Material



Fabricado en aluminio pre-barnizado en color gris con borde reforzado.

Utilización

Se utiliza para la realización de motivos arquitectónicos con huecos de diferentes formas.



PERFIL EN M

Código	Producto	 (mm)			UM	€
ZIN32-1697	Perfil en M	20/20/20 x 2500	50 m	-	cj.	
ZIN32-1698	Perfil en M	20/30/20 x 2500	50 m	-	cj.	
ZIN32-1699	Perfil en M	20/40/20 x 2500	50 m	-	cj.	

Descripción

Perfil en M para insertar en las ranuras de los paneles aislantes. (0,6 - 0,8 mm).

Material

Fabricado en aluminio pre-barnizado en color gris con borde reforzado.

Utilización

Se utiliza para la realización de motivos arquitectónicos con huecos de diferentes formas.

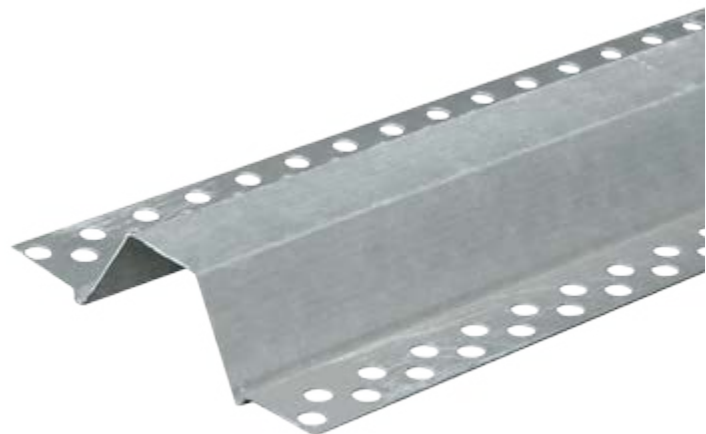

TACO DE EXPANSIÓN SGR (CON CLAVO EN POLIAMIDA DE PERCUSIÓN)

Código	Ø	Longitud Taco	Espesor (S _{fix})	Nr	Nr	UM	€
TER11-3110	8	110	Fijación max 70 mm	100	9000	und.	
TER11-3130	8	130	Fijación max 90 mm	100	9000	und.	
TER11-3150	8	150	Fijación max 110 mm	100	9000	und.	
TER11-3170	8	170	Fijación max 130 mm	100	7200	und.	
TER11-3190	8	190	Fijación max 150 mm	100	7200	und.	
TER11-3210	8	210	Fijación max 170 mm	100	5400	und.	
TER11-3230	8	230	Fijación max 190 mm	100	5400	und.	
TER11-3250	8	250	Fijación max 210 mm	100	5400	und.	



Hormigón

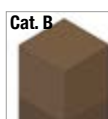

Ladrillo macizo

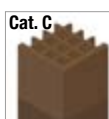

Ladrillo perforado



Horm. ligero



Horm. aireado



Descripción

Tacos de 8 mm.

De percusión con clavo pre-montado.

Arandela de 60 mm mejorada, con clavo negro de expansión.

Certificado ETAG014

Las principales novedades de esta línea son:

- Tacos pre-montados, colocación más rápida.
- Cuerpo con sección variable, (diámetro fijación de 8 mm).
- Cuerpo de expansión asimétrico.
- Sistema de calibración y anclaje continuo.
- La arandela se puede personalizar (Marca del cliente).
- En cajas de 100.

Material

Cuerpo y arandela fabricado en PP (polipropileno) y clavo en PA (poliamida).

Utilización

Se utiliza para el anclaje mecánico de los paneles aislantes en lana de mineral (vidrio y roca) y para diferentes tipos de muro.

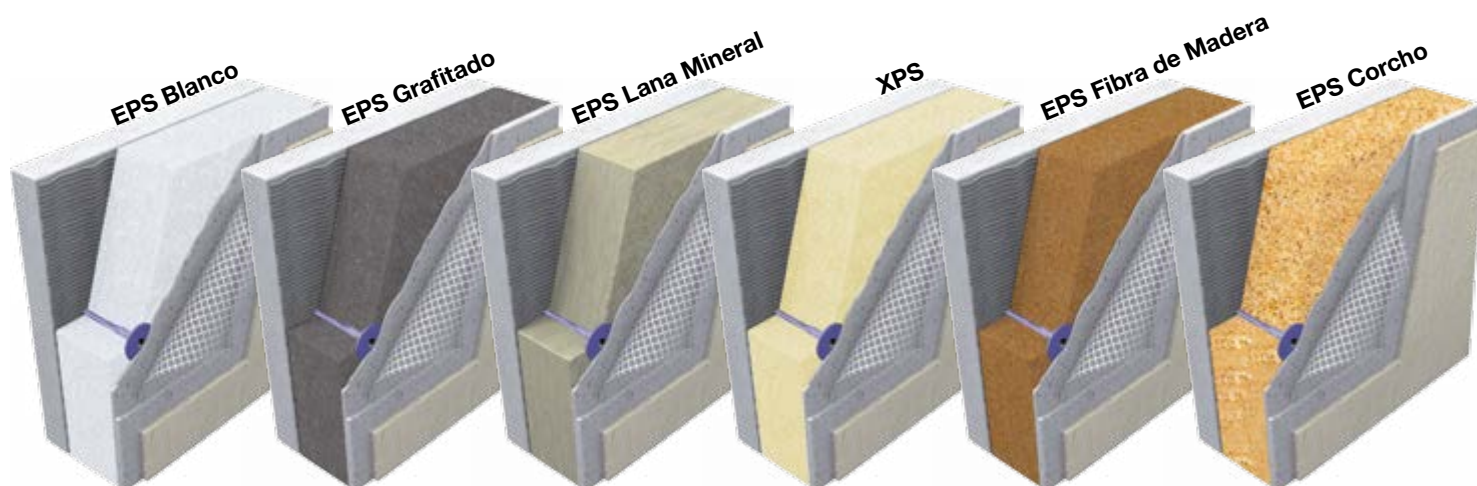

TACO DE EXPANSIÓN SGR (CON CLAVO EN ACERO DE PERCUSIÓN)

Código	Ø	Longitud Taco	Espesor (S _{fix})	Nr	Nr	UM	€
TER11-3110AP	8	110	Fijación max 70 mm	100	9000	und.	
TER11-3130AP	8	130	Fijación max 90 mm	100	9000	und.	
TER11-3150AP	8	150	Fijación max 110 mm	100	9000	und.	
TER11-3170AP	8	170	Fijación max 130 mm	100	7200	und.	
TER11-3190AP	8	190	Fijación max 150 mm	100	7200	und.	
TER11-3210AP	8	210	Fijación max 170 mm	100	5400	und.	
TER11-3230AP	8	230	Fijación max 190 mm	100	5400	und.	
TER11-3250AP	8	250	Fijación max 210 mm	100	5400	und.	



Hormigón

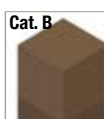

Ladrillo macizo

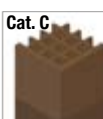

Ladrillo perforado



Horm. ligero



Horm. aireado



Descripción

Tacos de 8 mm.

De percusión con clavo pre-montado.

Arandela de 60 mm mejorada con clavo de expansión y cubre clavo en

plástico blanco con corte térmico.

Certificado ETAG014

Las principales novedades de esta línea son:

- Tacos pre-montados, colocación más rápida.
- Cuerpo con sección variable, (diámetro fijación de 8 mm).
- Cuerpo de expansión asimétrico.
- Sistema de calibración y anclaje continuo.
- La arandela se puede personalizar (Marca del cliente).
- En cajas de 100.

Material

Cuerpo y arandela fabricado en PP (polipropileno), clavo en acero y cubre clavo en PA (poliamida)

Utilización

Se utiliza para el anclaje mecánico de los panales aislantes en lana de mineral (vidrio y roca) y para diferentes tipos de muro.

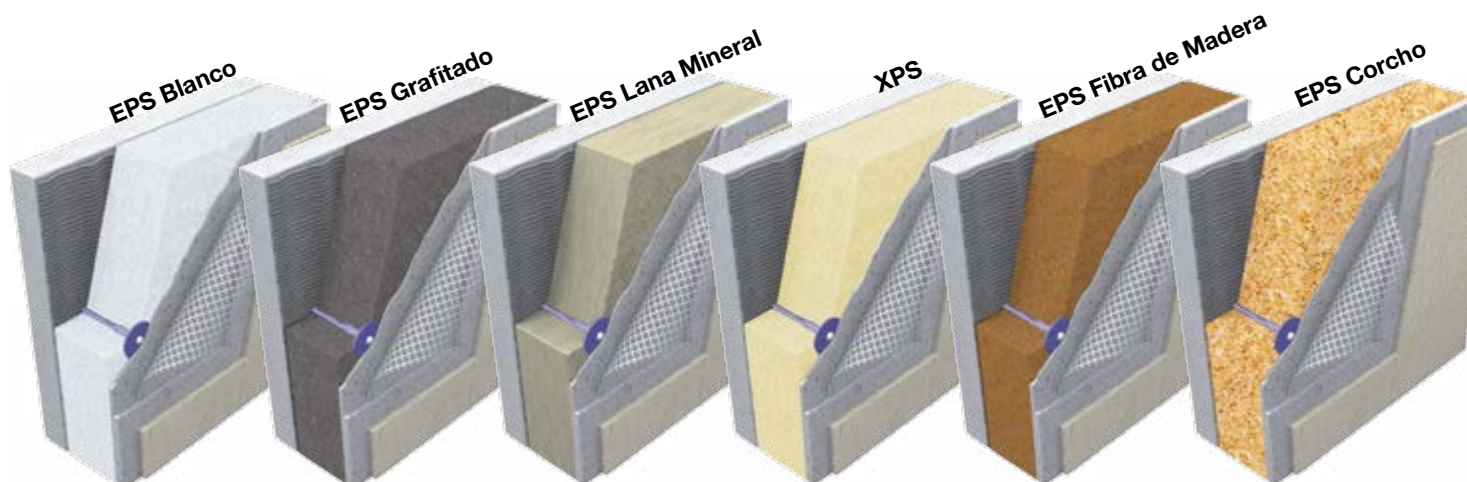

TACO DE EXPANSIÓN SGR (CON CLAVO EN ACERO DE ATORNILLAR)

Código	∅	Longitud Taco	Espesor (S_{fix})	Nr	Nr	UM	€
TER11-3110AV	8	110	Fijación max 70 mm	100	9000	und.	
TER11-3130AV	8	130	Fijación max 90 mm	100	9000	und.	
TER11-3150AV	8	150	Fijación max 110 mm	100	9000	und.	
TER11-3170AV	8	170	Fijación max 130 mm	100	7200	und.	
TER11-3190AV	8	190	Fijación max 150 mm	100	7200	und.	
TER11-3210AV	8	210	Fijación max 170 mm	100	5400	und.	
TER11-3230AV	8	230	Fijación max 190 mm	100	5400	und.	
TER11-3250AV	8	250	Fijación max 210 mm	100	5400	und.	



Hormigón

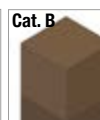

Ladrillo macizo

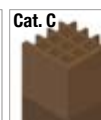

Ladrillo perforado

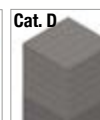

Horm. ligero



Horm. aireado



Descripción

Tacos de 8 mm.

De percusión con clavo pre-montado.

Arandela de 60 mm mejorada con clavo de expansión y cubre clavo en plástico colorado y preparado para atornillar.

Certificado ETAG014

Las principales novedades de esta línea son:

- Tacos pre-montados, colocación más rápida.
- Cuerpo con sección variable, (diámetro fijación de 8 mm).
- Cuerpo de expansión asimétrico.
- Sistema de calibración y anclaje continuo.
- La arandela se puede personalizar (Marca del cliente).
- En cajas de 100.

Material

Cuerpo y arandela fabricado en PP (polipropileno), clavo en acero y cubre clavo en PA (poliamida)

Utilización

Se utiliza para el anclaje mecánico de los paneles aislantes en lana de mineral (vidrio y roca) y para diferentes tipos de muro.

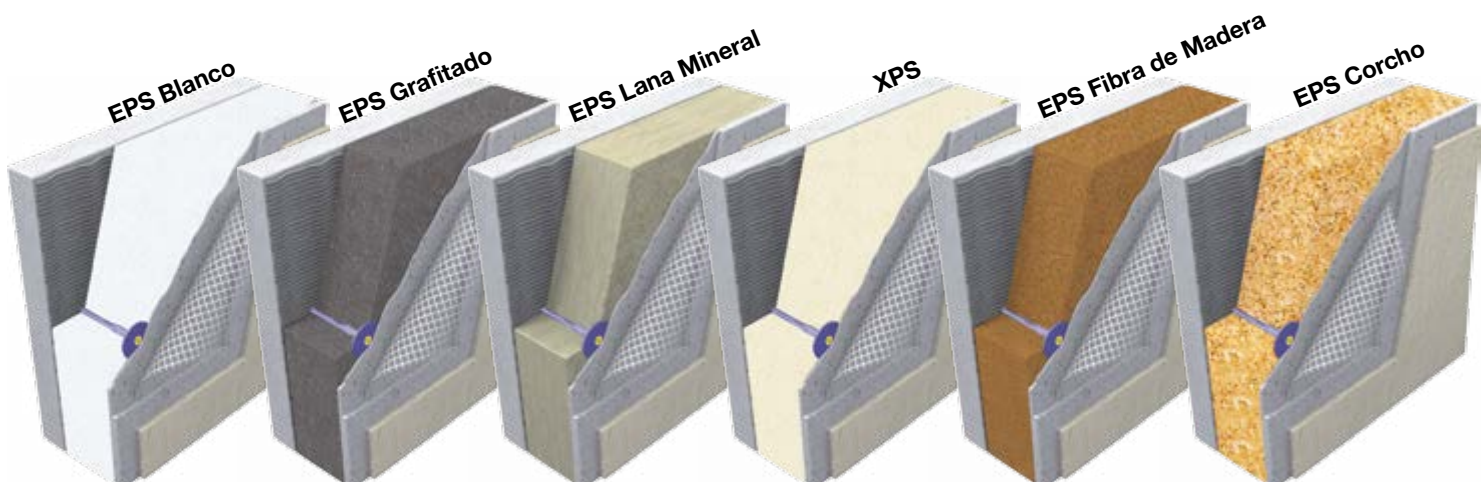

TACO EXPANSIÓN ORIFICIO 8 mm

Código	Dim. cabeza (mm)	Ø	Espesor (S _{fix})	Longitud Taco	Nr	Nr	UM	€
TER11-2214N	60	8	Fijación max 20	70	500	20000	und.	
TER11-2216N	60	8	Fijación max 40	90	400	16000	und.	
TER11-2224N	60	8	Fijación max 130	180	200	5000	und.	
TER11-2225N	60	8	Fijación max 160	210	200	8000	und.	
TER11-2226N	60	8	Fijación max 190	240	150	6000	und.	



Hormigón



Ladrillo macizo

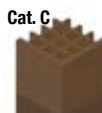

Ladrillo perforado



Horm. ligero



Horm. aireado



Descripción

Taco expansión de 8 mm, con cabeza de 60 mm.
Conforme ETAG014 con el certificado ETA06-0242.
Disponible en bolsas (varias medidas).

Material

Fabricado en PP (polipropileno), nylon y fibra de vidrio.

Utilización

Se utiliza para el anclaje de los paneles aislantes.

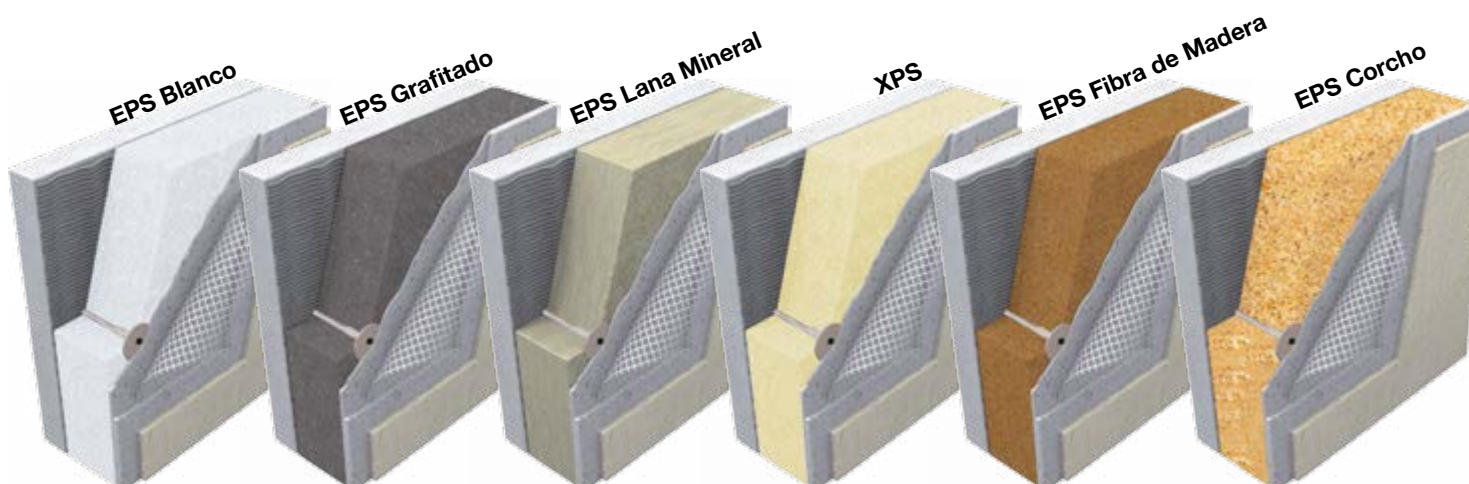

TACO EXPANSIÓN ORIFICIO 10 mm

Código	Dim. cabeza (mm)	Ø	Espesor (S _{fix})	Longitud Taco	Nr	Nr	UM	€
TER11-2213	55	10	Fijación max 20 - 30	60	500	20000	und.	
TER11-2214	55	10	Fijación max 30 - 40	70	500	20000	und.	
TER11-2216	55	10	Fijación max 40 - 60	90	400	16000	und.	
TER11-2218	55	10	Fijación max 70 - 80	110	350	14000	und.	
TER11-2220	55	10	Fijación max 90 - 100	130	250	10000	und.	
TER11-2223	55	10	Fijación max 100 - 120	150	200	8000	und.	
TER11-2224	55	10	Fijación max 120 - 150	180	200	8000	und.	
TER11-2225	55	10	Fijación max 150 - 180	210	200	8000	und.	
TER11-2226	55	10	Fijación max 180 - 210	240	150	6000	und.	



Cat. A



Hormigón

Cat. B



Ladrillo macizo

Cat. C



Ladrillo perforado



Descripción

Taco expansión de 10 mm, con cabeza de 60 mm.
Conforme ETAG014 con el certificado ETA04-0030.

Material

Fabricad en PP (polipropileno), con clavo de nylon.

Utilización

Se utiliza para el anclaje de los paneles aislantes.

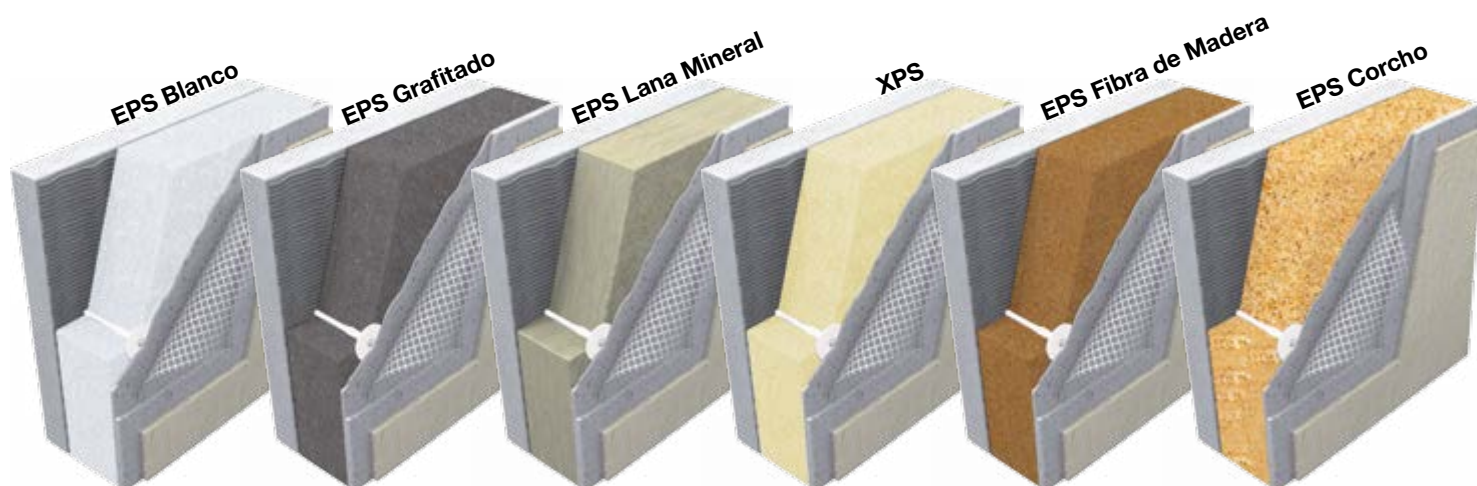

TACO EXPANSIÓN ORIFICIO 8 mm EN ACERO

Código	Productos	Dim. cabeza (mm)	Ø	Espesor (S _{fix})	Longitud Taco	Nr	Nr	UM	€
TER11-2216A	TDK-A 8/100	beige	8	Fijación max 60	100	200	9600	und.	
TER11-2218A	TDK-A 8/120	amarillo	8	Fijación max 80	120	200	9600	und.	
TER11-2220A	TDK-A 8/140	verde	8	Fijación max 100	140	200	8000	und.	
TER11-2223A	TDK-A 8/160	blanco	8	Fijación max 120	160	200	8000	und.	
TER11-2224A	TDK-A 8/180	naranja	8	Fijación max 140	180	200	6400	und.	
TER11-2224A20	TDK-A 8/200	marrón	8	Fijación max 160	200	200	6400	und.	
TER11-2225A	TDK-A 8/220	azul	8	Fijación max 180	220	100	4800	und.	
TER11-2229A	TDK-A 8/240	rojo	8	Fijación max 200	240	100	4800	und.	
TER11-2226A	TDK-A 8/260	verde	8	Fijación max 220	255	100	4000	und.	
TER11-2227A	TDK-A 8/280	blanco	8	Fijación max 240	275	100	3200	und.	
TER11-2228A	TDK-A 8/300	gris	8	Fijación max 260	300	100	3200	und.	



Hormigón

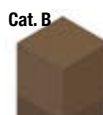

Ladrillo macizo



Ladrillo perforado



Horm. ligero

**Descripción**

Taco expansión de 8 mm, con clavo en acero electro-galvanizado y revestido en plástico de color.

Conforme ETAG014 con el certificado ETA04-0030).

Material

Fabricado en PP (polipropileno), con clavo de acero.

Utilización

Se utiliza para el anclaje de los paneles aislantes.

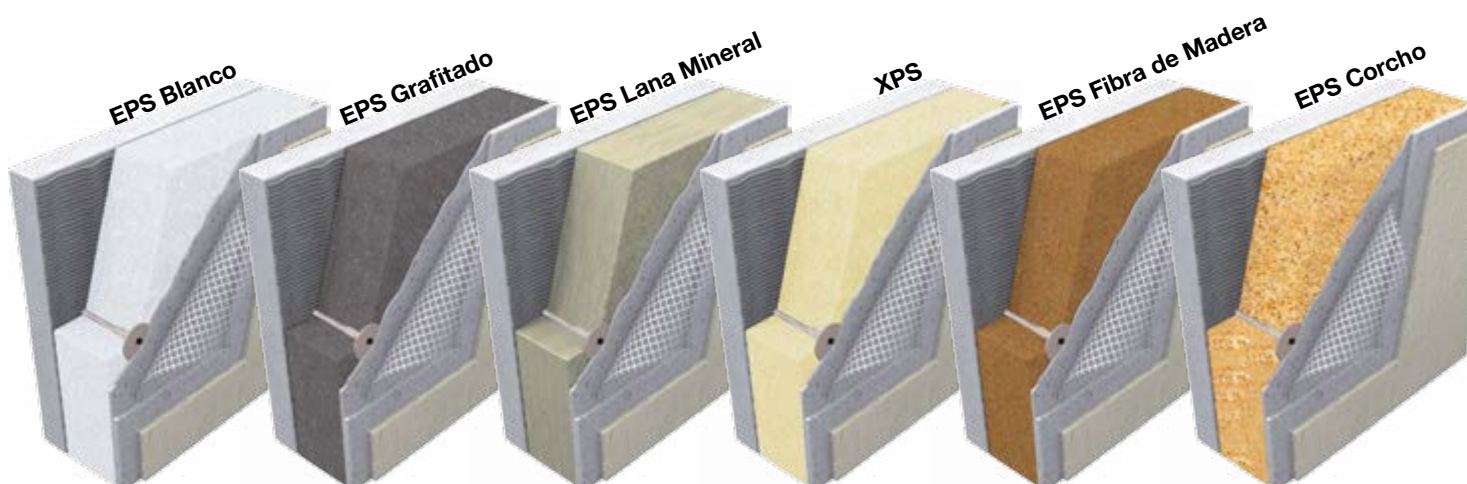

TACO DE EXPANSIÓN ORIFICIO 8 mm CON CLAVO EN ACERO ELECTRO-GALVANIZADO

Código	Productos	Dim. cabeza (mm)	∅	Espesor (S_{fix})	Longitud Taco	Nr	Nr	UM	€
TER11-2218AV	TDK-AV 8/100	beige	8	Fijación max 60	100	200	6400	und.	
TER11-2219AV	TDK-AV 8/120	amarillo	8	Fijación max 80	120	200	6400	und.	
TER11-2220AV	TDK-AV 8/140	verde	8	Fijación max 100	140	200	4800	und.	
TER11-2221AV	TDK-AV 8/160	blanco	8	Fijación max 120	160	200	4800	und.	
TER11-2222AV	TDK-AV 8/180	naranja	8	Fijación max 140	180	200	3200	und.	
TER11-2223AV	TDK-AV 8/200	marrón	8	Fijación max 160	200	200	3200	und.	
TER11-2224AV	TDK-AV 8/220	azul	8	Fijación max 180	220	100	3200	und.	
TER11-2225AV	TDK-AV 8/240	rojo	8	Fijación max 200	240	100	2400	und.	
TER11-2226AV	TDK-AV 8/260	verde	8	Fijación max 220	260	100	2400	und.	
TER11-2227AV	TDK-AV 8/280	blanco	8	Fijación max 240	280	100	3200	und.	
TER11-2228AV	TDK-AV 8/300	gris	8	Fijación max 260	300	100	3200	und.	



Hormigón

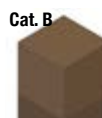

Ladrillo macizo



Ladrillo perforado



Horm. ligero



Horm. aireado

**Descripción**

Taco expansión de 8 mm, con clavo en acero electro-galvanizado y revestido en plástico de color y cabeza allen pasante. Conforme ETAG014 con el certificado ETA08-0314.

Material



Fabricado en PP (polipropileno), con clavo de acero.

Utilización

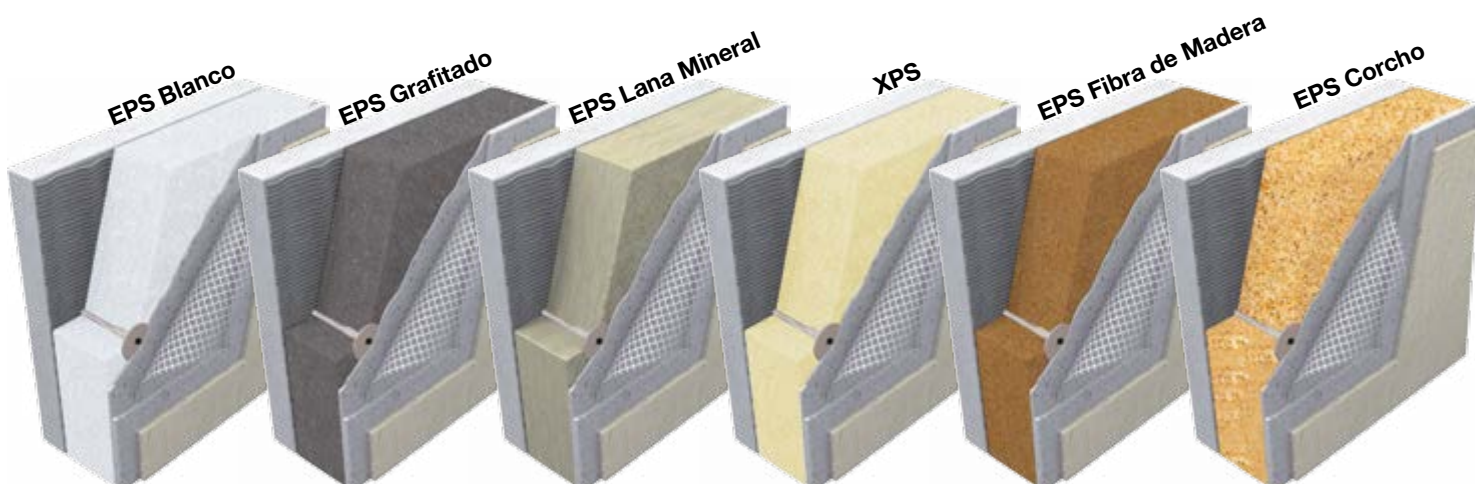
Se utiliza para el anclaje de los paneles aislantes.



TACO FIJO DE ORIFICIO 8 mm

Código	Producto	 (mm)	 Nr	 Nr	UM	€
TER10-2205N	Taco fijo de orificio 8 mm	90 x 40	1000	40000	und.	
TER10-2208N	Taco fijo de orificio 8 mm	110 x 40	1000	40000	und.	

**Descripción**

Taco expansión de 8 mm, con cabeza de 40 mm, sin clavo para la fijación del panel aislante.

Material



Fabricado en PP (polipropileno).

Utilización

Se utiliza para el anclaje de los paneles aislantes.



TACOS PARA PANEL EXTRUSO

Código	Producto	 (mm)	 Nr	 Nr	UM	€
TER24-2230	Taco para Panel Extruso	75 x 30	1500	40	cj.	
TER24-2231	Taco para Panel Extruso	90 x 30	1500	40	cj.	
TER24-2232	Taco para Panel Extruso	100 x 30	1000	40	cj.	
TER24-2233	Taco para Panel Extruso	125 x 30	1000	40	cj.	

**Descripción**

Taco expansión con cabeza de 30 mm, sin clavo para la fijación del panel aislante.

Material

Fabricado en PP (polipropileno).

Utilización

Se utiliza para el anclaje de los paneles aislantes.

Aconsejado para la aplicación sobre paneles de espuma expandida.



TACO PARA SOPORTE DE MADERA

Código	Producto	 (mm)			UM	€
TER11-2240	Taco para Soporte de Madera	15 x 60	1000	50000	und.	

**Descripción**

Taco arandela, con cabeza de 60 mm, para fijar paneles aislantes sobre madera. El taco arandela lleva un tapón para que no se produzca puente térmico.

Material



Fabricado en PP (polipropileno).

Utilización

Se utiliza para el anclaje de los paneles aislantes en madera (sistema seco).



TORNILLO GALVANIZADO

Código	Producto	 (mm)			UM	€
TER11-2240L5	Tornillo Galvanizado	50 x 30 x ø 5	200	-	und.	
TER11-2240L6	Tornillo Galvanizado	60 x 40 x ø 5	200	-	und.	
TER11-2240L7	Tornillo Galvanizado	70 x 50 x ø 5	200	-	und.	
TER11-2240L8	Tornillo Galvanizado	80 x 60 x ø 5	200	-	und.	
TER11-2240L9	Tornillo Galvanizado	90 x 70 x ø 5	200	-	und.	
TER11-2240L10	Tornillo Galvanizado	100 x 80 x ø 5	100	-	und.	
TER11-2240L12	Tornillo Galvanizado	120 x 100 x ø 6	100	-	und.	
TER11-2240L14	Tornillo Galvanizado	140 x 120 x ø 6	100	-	und.	
TER11-2240L16	Tornillo Galvanizado	160 x 140 x ø 6	100	-	und.	
TER11-2240L18	Tornillo Galvanizado	180 x 160 x ø 6	100	-	und.	
TER11-2240L20	Tornillo Galvanizado	200 x 180 x ø 6	100	-	und.	

Descripción

Tornillo para el taco arandela, para la fijación de paneles aislantes para soportes de madera.

Material



Fabricado en galvanizado.

Utilización

Se utiliza con la arandela de anclaje, para los paneles aislantes de madera (sistema seco).



ARENDELA

Código	Producto	 (mm)	 Nr	 Nr	UM	€
TER12-2212N	Arandela	ø 90	1000	40000	und.	
TER12-2212G	Arandela	ø 140	500	20000	und.	

Descripción

Arandela para taco, disponible de 90 a 140 mm de diámetro.

Material



Fabricado en PP (polipropileno).

Utilización

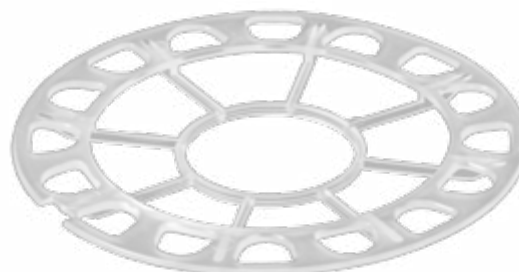
Se utiliza para ampliar la superficie de anclaje en los paneles de lana o fibra mineral, aplicable en todos los tacos Dakota.



BROCA

Código	Producto	 (mm)	 Nr	 Nr	UM	€
ZIN35-1765/15	Broca	ø 9 x 150	50	-	und.	
ZIN35-1765/20	Broca	ø 9 x 200	50	-	und.	
ZIN35-1765/25	Broca	ø 9 x 250	50	-	und.	
ZIN35-1765/30	Broca	ø 9 x 300	50	-	und.	

Descripción

Broca con mini filamento de 9 mm.

Embalado en bolsa.

Material

Fabricado en acero cromado.

Utilización

Se utiliza para la perforación de los agujeros en tacos de 8 mm.



TACO ESPIRAL DK-FIX

Código	Producto	 (mm)	 Nr	 Nr	UM	€
TER11-2321	Taco Espiral DK-FIX	45	200	-	cj.	

Descripción

Taco en espiral para la fijación de cargas ligeras.

Embalado en sobres.

Material

Fabricado en polietileno (PE).

Utilización

Se utiliza para la fijación de cargas ligeras, como campanas, buzones, lámparas, hasta un máximo de 3 kg en el panel de ETICS.



FASTERFIX

Código	Producto	 (ml)	 Nr	 Nr	UM	€
TER15-1753/B1	Spray de Adhesivo en Poliuretano - FASTERFIX B1	800	12	780	und.	
TER15-1753	Spray de Adhesivo en Poliuretano - FASTERFIX BT	800	12	780	und.	

Descripción

Fasterfix es un adhesivo compuesto de poliuretano, que se endurece con la humedad del aire, para el pegado de los paneles del Sistema Capoto. Compatible con el sistema ETICS (Sistema para aislamiento térmico exterior).

Material

Espuma de poliuretano.

Utilización

Se utiliza para Instalación de paneles aislantes y cartón yeso. Se puede utilizar tanto para aplicaciones horizontales y verticales. El adhesivo FASTERFIX se puede utilizar en los siguientes Materials: Poliestireno extruido y expandido, poliuretano, lana de roca, yeso, cartón-yeso, cemento, hormigón, ladrillos, piedra, madera, metal, membrana bituminosa. No aplicar en polietileno, ni en superficies sucias de aceite y grasa.

En comparación con los métodos tradicionales, es más:

RENDIMIENTO

- 75 % tiempo de instalación.

RÁPIDO

- 95% de tiempo en fijación.

ECONÓMIC

- 98% de material utilizado.

ECOLÓGICO

Reduce el coste y volumen de transporte y energía.

EFICAZ.

+ 80% de paneles el mismo tiempo.

VERSÁTIL

Utilizable en cualquier clima.



CUATRO OPERACIONES RÁPIDAS



1 - AGITAR



2 - ENROSCAR



3 - APLICAR



4 - COLOCACIÓN

LIMPIADOR FASTERFIX

Código	Producto	(ml)	Nr	Nr	UM	€
TER15-1753/CL	Limpiador/Pistola de espuma PU	500	12	-	und.	

Descripción

Cleaner es un disolvente para eliminar los residuos de la espuma de poliuretano.

Material

Disolvente para Espuma de poliuretano.

Utilización

Se utiliza como limpiador de pistolas FasterFix, antes del endurecimiento de la espuma, como un aerosol para limpiar las zonas sucias de adhesivo.



PISTOLA FASTERFIX

Código	Producto	(mm)	Nr	Nr	UM	€
TER15-1753/P1	Pistola para Espuma Premiun Negra		20	-	und.	
TER15-1753/P2	Pistola para Espuma Basic Silver		20	-	und.	

Descripción

Pistola Premium y Basic para adhesivo Fasterfix.

Material

Fabricado en teflón (Premium) y en acero (Basic).

Utilización

Se utiliza para la aplicación del FasterFix.



DK CINTA

Código	Producto	 (mm)	 m	 Nr	UM	€
RET22-12070	Cinta Impermeable en PP	120 / 70	50 m	100	cj.	

Descripción

Cinta impermeable de tejido anti-alcalino, altura total 120 mm con una banda central de 70 mm.

Embalada en cajas.

Material



Fabricado en PP (polipropileno).

Utilización

Se utiliza para el punto de unión de la pared y el pavimento.



ÁNGULO INTERNO Y EXTERNO PARA EL DK-BAND

Código	Producto	 (mm)	 Nr	 Nr	UM	€
RET22-12070I	Ángulo Interno para el DK-Band		25	-	und.	
RET22-12070E	Ángulo Externo para el DK-Band		25	-	und.	

Descripción

Ángulo interno y externo preformado para la cinta impermeable, de altura 120 mm y banda central de 70 mm.

Embalado en cajas.

Material



Fabricado en PP (polipropileno).

Utilización

Se utiliza en las esquinas para el punto de unión de la pared y el pavimento.



KIT TALADRO EN ACERO

Código	Producto	 (mm)	 Nr	 Nr	UM	€
ZIN35-1760	Freja en acero para poliestireno completa de 2 brocas (d.8 y d.10)	ø 70	1	-	und.	

Descripción

Taladro de perforación completa con dos brocas de (d.8 y d.10 mm).

Material

Fabricado en acero endurecido.

Utilización

Se utiliza para hacer agujeros en los paneles de 70 mm de diámetro.



PERFORADOR EN NYLON

Código	Producto	 (mm)	 Nr	 Nr	UM	€
TER11-2310	Perforador ø 70	ø 70	1	-	und.	

Descripción

Perforador de color gris.

Embalado en celofán.

Material

Fabricado en Nylon.

Utilización

Se utiliza para hacer una cavidad adecuada en la placa aislante, en especial para lana de roca.



ELEMENTO PERFORADOR

Código	Producto	 (mm)	 Nr	 Nr	UM	€
ZIN35-1745	Elemento Perforador	ø 70	1	200	und.	

Descripción

Elemento perforador de 70 mm.

Material

Realizado en Acero templado.

Utilización

Se utiliza para perforar los paneles de poli estireno.

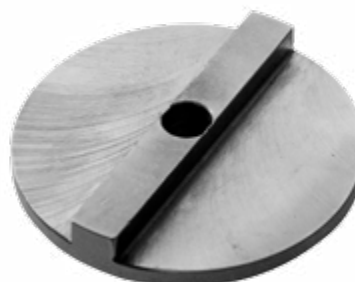

ELEMENTO PERFORADOR Ø 90

Código	Producto	 (mm)			UM	€
ZIN35-1755	Elemento Perforador Ø 90	Ø 90	200	-	und.	

Descripción

Elemento perforador con porta brocas para profundidad desde 200 mm y campana de apoyo.

Material



Fabricado en acero/plástico.

Utilización

Se utiliza para hacer agujeros en los paneles de diámetro 90 mm.



D-CAP TAPÓN EPS, GRAFITI, L-CAP LANA VIDRIO

Código	Producto	 (mm)			UM	€
TER11-2311	Tapón en EPS	Ø 70 x 20	100	50	cj.	
TER11-2311X	Tapón Grafiti	Ø 70 x 20	100	-	cj.	
TER11-2312	Tapón en Lana Vidrio	Ø 70 x 20	200	30	cj.	

Descripción

Tapón en EPS (D-CAP) diámetro 70 mm.

Empaquetado en bolsas.

Material



Poliestireno (D-CAP) y Lana Mineral (L-CAP).

Utilización

Se utiliza para cubrir la cabeza del anclaje para asegurar un buen aislamiento.



CINTA AUTOADHESIVA

Código	Producto	 (mm)	 Nr	 Nr	UM	€
RET21-108010	Cinta Autoadhesiva	10 x 12500 - esp. 1,5 - 3,0	30	480	rol.	
RET21-108015	Cinta Autoadhesiva	15 x 12500 - esp. 1,5 - 3,0	20	480	rol.	
RET21-108020	Cinta Autoadhesiva	20 x 12500 - esp. 1,5 - 3,0	15	480	rol.	
RET21-108510	Cinta Autoadhesiva	10 x 7500 - esp. 2,0 - 6,0	30	480	rol.	
RET21-108515	Cinta Autoadhesiva	15 x 7500 - esp. 2,0 - 6,0	20	480	rol.	
RET21-108520	Cinta Autoadhesiva	20 x 7500 - esp. 2,0 - 6,0	15	480	rol.	
RET21-109015	Cinta Autoadhesiva	15 x 5000 - esp. 5,0 - 9,0	20	480	rol.	
RET21-109020	Cinta Autoadhesiva	20 x 5000 - esp. 5,0 - 9,0	15	480	rol.	
RET21-109025	Cinta Autoadhesiva	25 x 5000 - esp. 5,0 - 9,0	12	480	rol.	
RET21-109525	Cinta Autoadhesiva	25 x 3250 - esp. 7,0 - 14,0	12	480	rol.	
RET21-109530	Cinta Autoadhesiva	30 x 3250 - esp. 7,0 - 14,0	10	480	rol.	

Descripción

Cinta aislante, adhesiva y pretensada para sellar.
Empaquetado en cajas.

Material

Fabricado en espuma de PU, adhesivo de poliacrilato.

Utilización

Se utiliza para sellar puntos de unión, entre ventanas, puertas, etc...
También para protección de ruido, polvo, humedad y pérdida de calor.

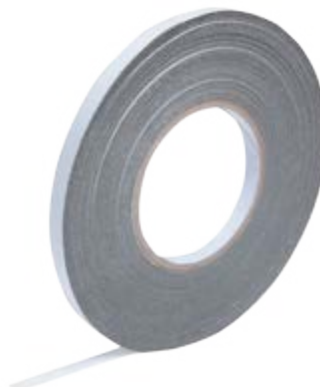

STAP

Código	Producto	 (mm)	 Nr	 Nr	UM	€
TER04-1780	Manilla ergonómica multicolor	200	100	5000	und.	

Descripción

Manilla ergonómica multicolor.
En cajas de 100.

Material

Fabricada en PP.

Utilización

Para la apertura de latas y botes de plástico.



ANGULAR EN RED

Código	Producto	(mm)	Nr	Nr	UM	€
ZIN33-1632	Angular en Red	100	25	48	cj.	
ZIN33-1633	Angular en Red	200	25	32	cj.	

Descripción

Angular blanco pre-conformado (R131, correspondiente al peso por m² de fibra de vidrio neto de resina).

Empaquetado en cajas.

Material

Fabricado en fibra de vidrio. tipo E de Saint Gobain, impregnada con resina anti-alcalina SBR, distancia entre ejes de 3,5 x 3,8 mm y gramaje de 165 gr/m².

Utilización

Se utiliza para instalar en los intradoses de ventanas y puertas como refuerzo añadido del armazón.



ARROW-NET RED PARA ARMAZÓN

Código	Producto	(mm)	Nr	Nr	UM	€
ZIN33-1634	Red Ángulo Interno	330 x 385	50	60	cj.	

Descripción

Red preformada blanca (R131, correspondiente al peso por m² de fibra de vidrio neto de resina).

Empaquetado en cajas.

Material

Fabricado en fibra de vidrio. tipo E de Saint Gobain, impregnada con resina anti-alcalina SBR, distancia entre ejes de 3,5 x 3,8 mm y gramaje de 165 gr/m².

Utilización

Red para armazón del ángulo interno del intradós de puertas y ventanas. Permite un refuerzo añadido del armazón, evitando la concentración de las tensiones en correspondencia con las esquinas y el consiguiente agrietado de la nivelación.



RED PRECONFORMADA

Código	Producto	(mm)	Nr	Nr	UM	€
ZIN33-1629	Red Preconformada	0/30/17 x 2000	20	50	cj.	
ZIN33-1630	Red Preconformada	20/30/17 x 2000	20	50	cj.	
ZIN33-1631	Red Preconformada	20/37/17 x 2000	20	50	cj.	

Descripción

Red para estrías de color blanco (R131, correspondiente al peso por m² de fibra de vidrio neto de resina).

Empaquetado en cajas.

Material



Fabricado en fibra de vidrio. tipo E de Saint Gobain, impregnada con resina anti-alcalina SBR, distancia entre ejes de 3,5 x 3,8 mm y gramaje de 165 gr/m².

Utilización

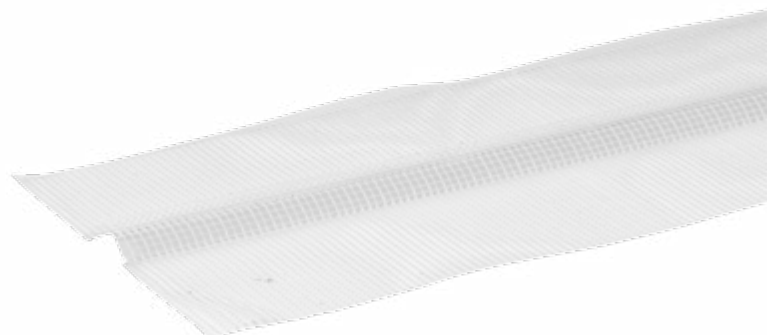
Se utiliza para instalar en las estrías de las placas aislantes.



KIT ARANDELA DK-FIX

Código	Producto	 (mm)	 Nr	 Nr	UM	€
ZIN35-1750	Kit Arandela DK-FIX	90 x 10	1	-	cj.	

Descripción

Kit compuesto de 20 arandelas, con la superficie perforada un diámetro de taladro de 70 mm.

Empaquetado en cajas.

Material



Arandela fabricada en PP (polipropileno), taladro en nylon.

Utilización

Se utiliza para fijar cargas ligeras como cortinas, carteles ligeros o placas hasta un máximo de 20 kg. No genera puente térmico.



DK-FIX CILINDRO EPS KIT

Código	Producto	 (mm)	 Nr	 Nr	UM	€
ZIN35-1752	DK-FIX Cilindro EPS Kit	70 x 70	10	-	cj.	

Descripción

Kit compuesto por 10 cilindros de diámetro 70 mm, una perforadora y la cola. Empaquetado en cajas.

Material



Cilindro de EPS (poliestireno) de alta densidad y perforadora de nylon.

Utilización

Se utiliza para cargas medias, en el montaje de abrazaderas para canales, ganchos para puertas o soportes para cortinas.



CILINDRO PU DK FIX

Código	Producto	 (mm)	 Nr	 Nr	UM	€
ZIN35-1754/6	Cilindro PU DK-FIX	60 x 90	1	-	und.	
ZIN35-1754/8	Cilindro PU DK-FIX	80 x 90	1	-	und.	
ZIN35-1754/10	Cilindro PU DK-FIX	100 x 90	1	-	und.	

Descripción

Cilindro de color negro, diámetro 90 y espesor 60, 80 y 100 mm. Empaquetado en cajas.

Material

Cilindro fabricado en PU (poliuretano).

Utilización

Se utiliza para cargas medias, parasoles y otros soportes hasta un máximo de 80 kg. No genera puente térmico.



DK-FIX CILINDRO EN EPS

Código	Producto	(mm)	Nr	Nr	UM	€
ZIN35-1759/6	DK-FIX Cilindro en EPS	60 x 90	25	-	und.	
ZIN35-1759/8	DK-FIX Cilindro en EPS	80 x 90	15	-	und.	
ZIN35-1759/10	DK-FIX Cilindro en EPS	100 x 90	15	-	und.	
ZIN35-1759/12	DK-FIX Cilindro en EPS	120 x 90	10	-	und.	
ZIN35-1759/14	DK-FIX Cilindro en EPS	140 x 90	10	-	und.	

Descripción

Cilindro diámetro 90 y espesor, 60, 80, 100, 120 y 140 mm (superficie útil de diámetro 70 mm).

Empaquetado en cajas.

Material

Cilindro fabricado en EPS (poliestireno) con una alta densidad.

Utilización

Se utiliza para cargas medias.



DK-FIX CILINDRO MULTI CORTE

Código	Producto	(mm)	Nr	Nr	UM	€
ZIN35-1759/100	DK FIX Cilindro Multi Corte	∅ 90 x 1000	4	80	und.	

Descripción

Cilindro de diámetro 90 y espesor de hasta 1000 mm (superficie útil 70 mm).

Se puede cortar según el espesor deseado, marcado cada 20 mm.

Empaquetado en cajas.

Material



Fabricado en EPS (poliestireno) con una alta densidad.

Utilización

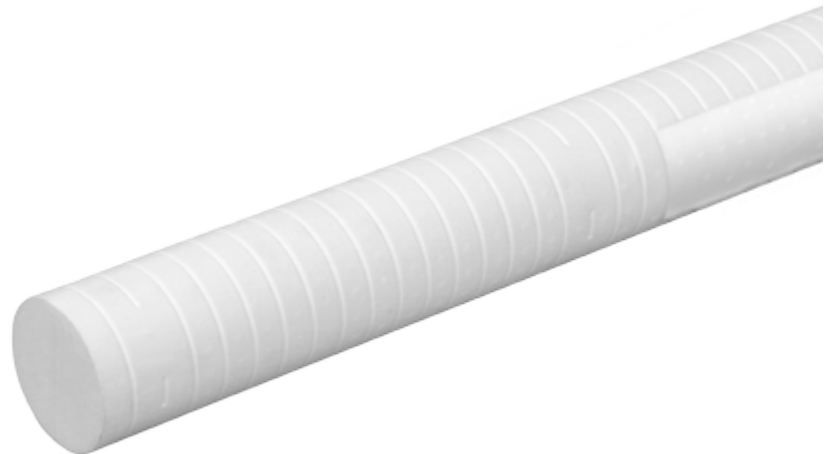
Se utiliza para cargas medias.



DK-FIX CUADRADO

Código	Producto	 (mm)	 Nr	 Nr	UM	€
ZIN35-1756/6	DK-FIX Cuadrado	60 x 98 x 98	1	-	und.	
ZIN35-1756/8	DK-FIX Cuadrado	80 x 98 x 98	1	-	und.	
ZIN35-1756/10	DK-FIX Cuadrado	100 x 98 x 98	1	-	und.	
ZIN35-1756/12	DK-FIX Cuadrado	120 x 98 x 98	1	-	und.	
ZIN35-1756/14	DK-FIX Cuadrado	140 x 98 x 98	1	-	und.	
ZIN35-1756/16	DK-FIX Cuadrado	160 x 98 x 98	1	-	und.	
ZIN35-1756/18	DK-FIX Cuadrado	180 x 98 x 98	1	-	und.	

Descripción

Soporte cuadrado de 98 x 98 mm y espesor de 60, 80, 100, 120, 140, 160 y 180 mm (superficie útil de 80 x 80 mm).

Empaquetado en cajas.

Material



Fabricado en EPS (poliestireno) con una alta densidad.

Utilización

Se utiliza para cargas medias.



DK-FIX MULTI CORTE CUADRADO

Código	Producto	 (mm)	 Nr	 Nr	UM	€
ZIN35-1756/100	DK FIX Cilindro Multi Cuadrado	100 x 100 x 1000	4	60	und.	

Descripción

Soporte cuadrado de 100 x 100 mm y espesor hasta 1000 mm (superficie útil de 80 x 80 mm).

Se puede cortar según el espesor deseado, marcado cada 20 mm.

Empaquetado en cajas.

Material

Fabricado en EPS (poliestireno) con una alta densidad.

Utilización

Se utiliza para cargas medias.

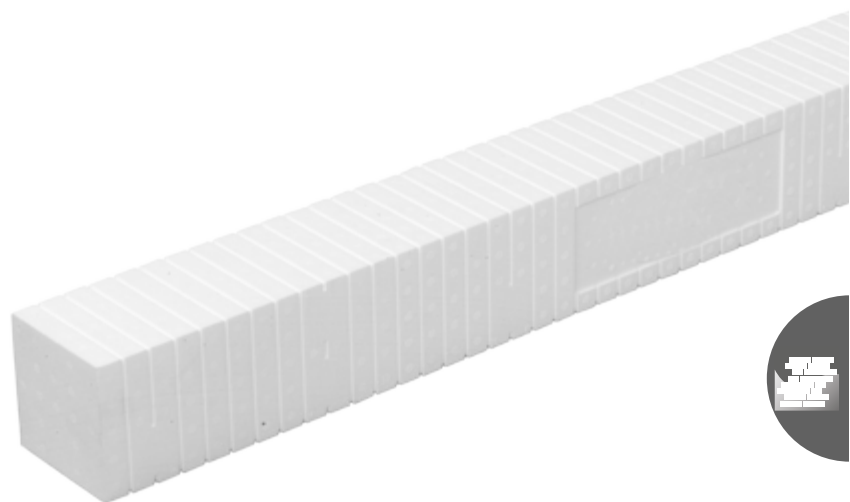

SOPORTE DK-FIX

Código	Producto	 (mm)	Nr	Nr	UM	€
ZIN35-1758/8	Soporte DK-FIX	80 x 125 x 280	1	-	und.	
ZIN35-1758/10	Soporte DK-FIX	100 x 125 x 280	1	-	und.	
ZIN35-1758/12	Soporte DK-FIX	120 x 125 x 280	1	-	und.	
ZIN35-1758/14	Soporte DK-FIX	140 x 125 x 280	1	-	und.	
ZIN35-1758/16	Soporte DK-FIX	160 x 125 x 280	1	-	und.	
ZIN35-1758/18	Soporte DK-FIX	180 x 125 x 280	1	-	und.	
ZIN35-1758/20	Soporte DK-FIX	200 x 125 x 280	1	-	und.	

Descripción

Soporte rígido, reforzado con dos placas de acero, inyectado con espuma de poliuretano.

Compuesto de una placa de aluminio para atornillar los elementos montados, una tarjeta compacta (HPL), optimiza la distribución de las presiones sobre la superficie. Se suministra con 3 tornillos y tacos para el montaje.

Disponible en 80, 100, 120, 140, 160, 180 y 200, por 125 x 280 mm.

Material

Fabricado en PU (poliuretano), placa de acero y aluminio.

Utilización

Se usa para elementos de carga pesada, como ganchos para ventanas hasta 400 kg.

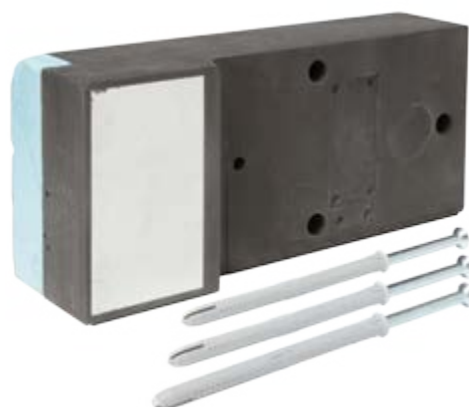

CANTONERA EN PVC CON MALLA

Código	Producto	(mm)		Nr	UM	€
ZIN34-1700/6N	Cantenera en PVC con Malla	h. 6 25 x 25	25 m	-	cj.	
ZIN34-1700/8N	Cantenera en PVC con Malla	h. 8 25 x 25	25 m	-	cj.	
ZIN34-1700/10N	Cantenera en PVC con Malla	h. 10 25 x 25	25 m	-	cj.	

Descripción

Perfil perforado en ambos lados y anticorrosivo.

Material

Realizado en PVC.

Utilización

Se utiliza para reforzar las esquinas.

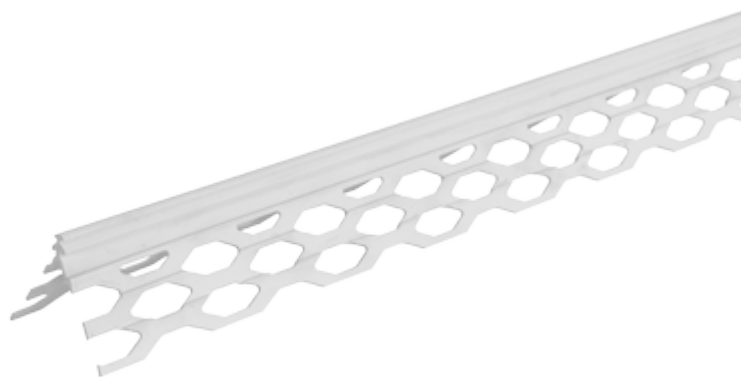

GUÍA EN "T" PVC

Código	Producto	(mm)		Nr	UM	€
ZIN34-1705/4	Guía en "T" PVC	h.4 l.38	125 m	-	cj.	
ZIN34-1705/6	Guía en "T" PVC	h.6 l.38	125 m	-	cj.	
ZIN34-1705/8	Guía en "T" PVC	h.8 l.38	125 m	-	cj.	
ZIN34-1705/10	Guía en "T" PVC	h. 10 l.38	125 m	-	cj.	

Descripción

Guía en T, de diferentes espesores, perforada en ambos lados.

Material



Fabricada en PVC.

Utilización

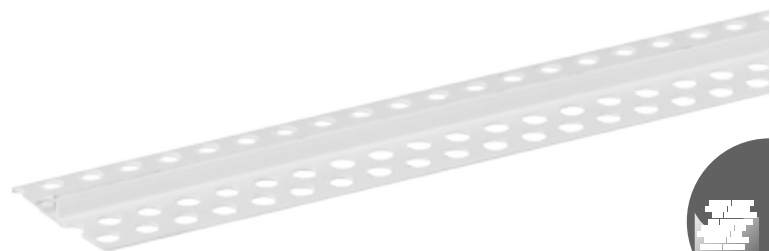
Se utiliza para aplicar en escayola.



CINTA BURLETE ADHESIVA RED PLUS

Código	Producto	 (mm)	 Nr	 Nr	UM	€
RET20-1070/2	Cinta Burlete Adhesiva	h.50 x 20000	60	1440	und.	
RET20-1070/4	Cinta Burlete Adhesiva	h.50 x 45000	54	972	und.	
RET20-1070/9	Cinta Burlete Adhesiva	h.50 x 90000	24	480	und.	

Descripción

Cinta adhesiva de protección en paneles de cartón-yeso.
Envuelto individualmente en celofán y caja.

Material

Realizada en fibra de vidrio (R 56, corresponde al peso por m² de fibra de vidrio neto de la resina).

Utilización

Se utiliza como unión de placas de yeso, y para evitar el agrietamiento.



DAKOTA™

EQUIPMENT
PRODUCTOS PARA LA CONSTRUCCIÓN

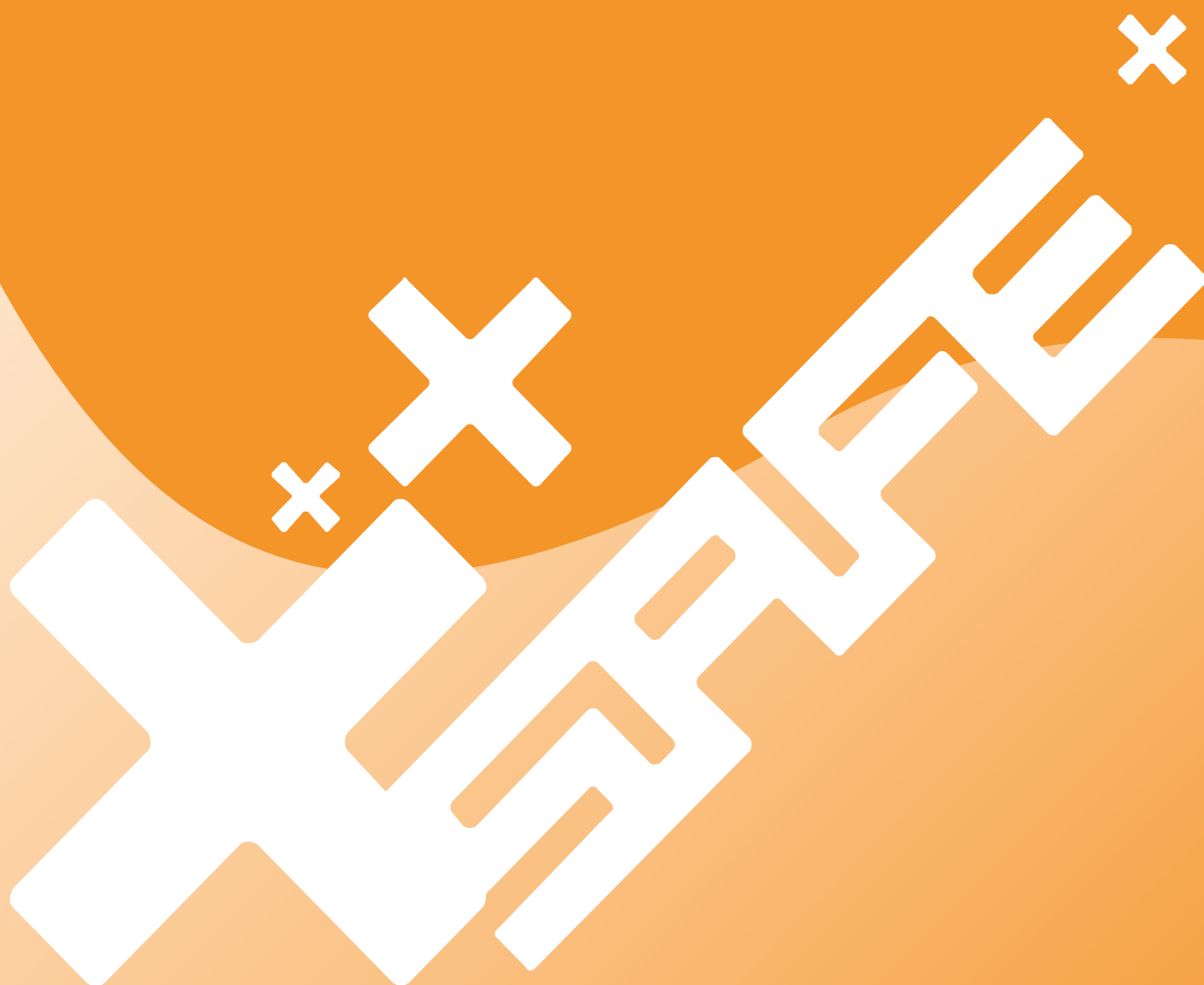

www.dakota.eu

REDES GALVANIZADA Y PLASTIFICADA (VERDE OSCURO RAL 6005) - MALLA ROMBO

Código	Producto	 (m)	Nr	Nr	UM	€
RET05-110	Red galvanizada de 1,0 x 25	1,00 x 25 - ø 2,0 mm ∅ 55 x 55	1	12	und.	
RET05-111	Red galvanizada de 1,5 x 25	1,50 x 25 - ø 2,0 mm ∅ 55 x 55	1	12	und.	
RET05-112	Red galvanizada de 2,0 x 25	2,00 x 25 - ø 2,0 mm ∅ 55 x 55	1	12	und.	
RET05-115	Red plastificada verde oscuro de 1,0 x 25	1,00 x 25 - ø 2,5 mm ∅ 55 x 55	1	12	und.	
RET05-116	Red plastificada verde oscuro de 1,5 x 25	1,50 x 25 - ø 2,5 mm ∅ 55 x 55	1	12	und.	
RET05-117	Red plastificada verde oscuro de 2,0 x 25	2,00 x 25 - ø 2,5 mm ∅ 55 x 55	1	12	und.	

Descripción

Red para los jardines y parques públicos.

Material

Fabricada en de acero galvanizado y plastificado color verde RAL 6005.

Utilización

Valla privada o jardines públicos.

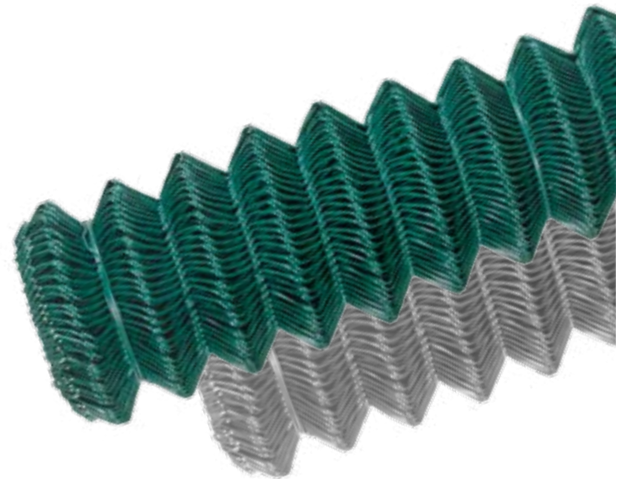

REDES GALVANIZADA ELECTROSOLDADA Y PLASTIFICADA (VERDE OSCURO RAL 6005)

Código	Producto	 (mm)	Nr	Nr	UM	€
RET05-120	Red galvanizada de 1,0 x 25	1,00 x 25 - ø 2,0 mm - 55 x 75	1	12	und.	
RET05-121	Red galvanizada de 1,52 x 25	1,52 x 25 - ø 2,0 mm - 55 x 75	1	12	und.	
RET05-122	Red galvanizada de 2,0 x 25	2,00 x 25 - ø 2,0 mm - 55 x 75	1	12	und.	
RET05-125	Red plastificada verde oscuro de 1,0 x 25	1,00 x 25 - ø 2,5 mm - 55 x 75	1	12	und.	
RET05-126	Red plastificada verde oscuro de 1,52 x 25	1,52 x 25 - ø 2,5 mm - 55 x 75	1	12	und.	
RET05-127	Red plastificada verde oscuro de 2,0 x 25	2,00 x 25 - ø 2,5 mm - 55 x 75	1	12	und.	

Descripción

Red para los jardines y parques públicos.

Material

Fabricada en de acero galvanizado y plastificado color verde RAL 6005.

Utilización

Valla privada o jardines públicos.



POSTE REDONDO GALVANIZADO Y PLASTIFICADO (VERDE OSCURO RAL 6005)

Código	Producto	(mm)	Nr	Nr	UM	€
RET05-150	Poste Redondo Galvanizado	1,30 m - ø 40 x 1,5	1	625	und.	
RET05-151	Poste Redondo Galvanizado	1,80 m - ø 40 x 1,5	1	625	und.	
RET05-152	Poste Redondo Galvanizado	2,40 m - ø 40 x 1,5	1	625	und.	
RET05-155	Poste Redondo Plastificado	1,30 m - ø 40 x 1,5	1	625	und.	
RET05-156	Poste Redondo Plastificado	1,80 m - ø 40 x 1,5	1	625	und.	
RET05-157	Poste Redondo Plastificado	2,40 m - ø 40 x 1,5	1	625	und.	

Descripción

Poste Redondo para red para los jardines y parques públicos.

Material

Fabricado en de acero galvanizado y plastificado color verde RAL 6005.

Utilización

Suporte para red para los jardines y parques públicos.



POSTE REDONDO REFUERZO GALVANIZADO Y PLASTIFICADO (VERDE OSCURO RAL 6005)

Código	Producto	(mm)	Nr	Nr	UM	€
RET05-160	Poste de Refuerzo Redondo Galvanizado	0,90 m - ø 40 x 1,5	1	625	und.	
RET05-161	Poste de Refuerzo Redondo Galvanizado	1,50 m - ø 40 x 1,5	1	625	und.	
RET05-162	Poste de Refuerzo Redondo Galvanizado	1,75 m - ø 40 x 1,5	1	625	und.	
RET05-165	Poste de Refuerzo Redondo Plastificado	0,90 m - ø 40 x 1,5	1	625	und.	
RET05-166	Poste de Refuerzo Redondo Plastificado	1,50 m - ø 40 x 1,5	1	625	und.	
RET05-167	Poste de Refuerzo Redondo Plastificado	1,75 m - ø 40 x 1,5	1	625	und.	

Descripción

Poste de Refuerzo Redondo para red para los jardines y parques públicos.

Material

Fabricado en de acero galvanizado y plastificado color verde RAL 6005.

Utilización

Suporte para red para los jardines y parques públicos.



HILO GALVANIZADO O PLASTIFICADO (VERDE OSCURO RAL 6005) PARA TENSION

Código	Rif.	Producto	(mm)	Nr	Nr	UM	€
RET05-170	01	Hilo galvanizado tension	100 m - 3,0 kg - ø 2,2	10	240	und.	
RET05-171	01	Hilo plastificado verde tension	100 m - 3,7 kg - ø 3,2	10	240	und.	

HILO GALVANIZADO O PLASTIFICADO (VERDE OSCURO RAL 6005) PARA FIJACIÓN

Código	Rif.	Producto	(mm)	Nr	Nr	UM	€
RET05-175	02	Hilo galvanizado fijación	100 m - ø 1,5	30	720	und.	
RET05-176	02	Hilo plastificado fijación	100 m - ø 1,6	30	720	und.	

TIRANTE GALVANIZADO Y PLASTIFICADO (VERDE OSCURO RAL 6005)

Código	Rif.	Producto	(mm)	Nr	Nr	UM	€
RET05-182	03	Tirante galvanizado	2	100	-	und.	
RET05-183	03	Tirante verde	3	100	-	und.	

HILO ESPINADO GALVANIZADO - DOBLE HILO DE 4 PUNTAS

Código	Rif.	Producto	(mm)	Nr	Nr	UM	€
RET05-185	04	Hilo espinado doble de 4 puntas	100 m - ø 1,65	120	-	und.	

REDES GALVANIZADAS ELECTROSOLDADAS

Código	Rif.	Producto	(m)	Nr	Nr	UM	€
RET05-200	05	Red galvanizada de 6 x 6 mm	1,00 x 25 - ø 0,6 mm	-	-	und.	
RET05-201	05	Red galvanizada de 13 x 13 mm	1,00 x 25 - ø 0,9 mm	-	-	und.	
RET05-202	05	Red galvanizada de 16 x 16 mm	1,00 x 25 - ø 0,9 mm	-	-	und.	
RET05-203	05	Red galvanizada de 19 x 19 mm	1,00 x 25 - ø 0,9 mm	-	-	und.	
RET05-204	05	Red galvanizada de 19 x 19 mm	1,00 x 25 - ø 1,4 mm	-	-	und.	

Descripción

Accesorios para Red galvanizada y plastificada.

Material

Fabricada en diversos materiales.

Utilización

Diversos usos.



ESCALERAS DOMESTICAS

Código	Producto	Kg		 Nr	 Nr	UM	€
SCA06-A2002	Escalera doméstica en aluminio de 2 peldaños	2,4	40 x 20	5	-	und.	
SCA06-A2003	Escalera doméstica en aluminio de 3 peldaños	2,9	40 x 20	5	-	und.	
SCA06-A2004	Escalera doméstica en aluminio de 4 peldaños	3,6	40 x 20	5	-	und.	
SCA06-A2005	Escalera doméstica en aluminio de 5 peldaños	4,2	40 x 20	5	-	und.	
SCA06-A2006	Escalera doméstica en aluminio de 6 peldaños	4,8	40 x 20	5	-	und.	
SCA06-A2007	Escalera doméstica en aluminio de 7 peldaños	6,9	40 x 20	5	-	und.	
SCA06-A2008	Escalera doméstica en aluminio de 8 peldaños	7,4	40 x 20	5	-	und.	

Peldaños de 80 mm



Descripción

Escalera domestica.

Material

Fabricada en Aluminio.



ESCALERAS SIMPLES

Código	Producto	Kg		 Nr	 Nr	UM	€
SCA06-A2107	Escalera simple en aluminio de 2,0 m - 7 Peldaños	3,1	25 x 58	5	-	und.	
SCA06-A2109	Escalera simple en aluminio de 2,5 m - 9 Peldaños	4,1	25 x 58	5	-	und.	
SCA06-A2110	Escalera simple en aluminio de 3,0 m - 10 Peldaños	5,0	25 x 58	5	-	und.	
SCA06-A2112	Escalera simple en aluminio de 3,5 m - 12 Peldaños	7,2	25 x 58	5	-	und.	
SCA06-A2114	Escalera simple en aluminio de 4,0 m - 14 Peldaños	8,1	25 x 58	5	-	und.	



Descripción

Escalera domestica y profesional.

Material

Fabricada en Aluminio.



ESCALERAS DOBLE

Código	Producto	Kg				UM	€
SCA06-A2207	Escalera doble en aluminio de 2,0 m - 7 Peldaños	8,1	25 x 58	5	-	und.	
SCA06-A2209	Escalera doble en aluminio de 2,5 m - 9 Peldaños	10,1	25 x 58	5	-	und.	
SCA06-A2210	Escalera doble en aluminio de 3,0 m - 10 Peldaños	13,3	25 x 58	5	-	und.	
SCA06-A2212	Escalera doble en aluminio de 3,5 m - 12 Peldaños	15,5	30 x 75	5	-	und.	
SCA06-A2214	Escalera doble en aluminio de 4,0 m - 14 Peldaños	19,9	30 x 75	5	-	und.	



Descripción

Escalera domestica y profesional.

Material

Fabricada en Aluminio.



ESCALERAS TRIPLES

Código	Producto	Kg				UM	€
SCA06-A2307	Escalera triple en aluminio de 2,0 m - 7 Peldaños	11,8	25 x 58	5	-	und.	
SCA06-A2309	Escalera triple en aluminio de 2,5 m - 9 Peldaños	14,5	25 x 58	5	-	und.	
SCA06-A2310	Escalera triple en aluminio de 3,0 m - 10 Peldaños	17,0	25 x 58	5	-	und.	
SCA06-A2312	Escalera triple en aluminio de 3,5 m - 12 Peldaños	22,5	30 x 75	5	-	und.	
SCA06-A2314	Escalera triple en aluminio de 4,0 m - 14 Peldaños	26,2	30 x 75	5	-	und.	



Descripción

Escalera domestica y profesional.

Material

Fabricada en Aluminio.



RED OBRAS PLUS

Código	Producto	 (m)		 m ²	UM	€
RET02-100R	Red Obras Plus	1,00 x 50	50	2000	m ²	

Descripción

Red delinear, en color naranja, de altura de 1,00 m. Disponible 180 gr/m² Plus en rollos de 50 m.

Material



Fabricado en polietileno, es particularmente resistente a la tensión mecánica, desgarro y envejecimiento.

Utilización

Para delimitar áreas, indicar presencia de obras y marcar áreas para eventos.

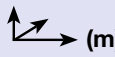

RED ANDAMIOS VERDE

Código	Producto	 (m)		 m ²	UM	€
RET05-181V	Red Andamios Verde	1,80 x 25	540	6480	m ²	
RET05-182V	Red Andamios Verde	1,80 x 15	324	3888	m ²	

Descripción

Red tejida, con borde y ojal, para diferentes alturas.

Material



Fabricada en PE-HD (polietileno alta densidad). Es particularmente resistente a la tensión mecánica y al desgaste causado por el tiempo.

Utilización

Para proteger el andamio, proteger la propiedad y la exposición a la luz solar directa.



RED OCULTACIÓN VERDE

Código	Producto	 (m)		 m ²	UM	€
RET05-196	Red Ocultación Verde	2,00 x 100	200	4800	m ²	
RET05-197	Red Ocultación Verde	3,00 x 100	300	2700	m ²	
RET05-198	Red Ocultación Verde	4,00 x 100	400	3600	m ²	

Descripción

Red ocultación verde de altura variable.

Material

Fabricada en PE-HD (polietileno alta densidad). Es particularmente resistente a la tensión mecánica y al desgaste causado por el tiempo.

Utilización

Para proteger propiedades y la exposición a la luz solar directa, también para delimitar áreas privadas.



RED OCULTACIÓN BICOLOR

Código	Producto	 (m)		 m ²	UM	€
RET05-199	Red Ocultación Bicolor	2,00 x 100	200	2400	m ²	

Descripción

Red ocultación blanca/roja.

Material

Fabricada en PE-HD (polietileno alta densidad).

Es particularmente resistente a la tensión mecánica y al desgaste causado por el tiempo.

Utilización

Para proteger propiedades y la exposición a la luz solar directa, también para delimitar áreas privadas.



RED OCULTACIÓN BLANCA

Código	Producto	 (m)		 m ²	UM	€
RET05-194	Red Ocultación Blanca	1,80 x 100	180	4320	m ²	

Descripción

Red ocultación blanca.

Material

Fabricada en PE-HD (polietileno alta densidad).



Es particularmente resistente a la tensión mecánica y al desgaste causado por el tiempo.

Utilización

Para proteger propiedades y la exposición a la luz solar directa, también para delimitar áreas privadas.



RED OCULTACIÓN VERDE CLARO

Código	Producto	 (m)		 m ²	UM	€
RET05-186	Red Ocultación Verde Claro	2,00 x 100	200	4800	m ²	
RET05-187	Red Ocultación Verde Claro	3,00 x 100	300	-	m ²	
RET05-188	Red Ocultación Verde Claro	4,00 x 100	400	-	m ²	

Descripción

Red ocultación verde claro.

Material

Fabricada en PE-HD (polietileno alta densidad).



Es particularmente resistente a la tensión mecánica y al desgaste causado por el tiempo.

Utilización

Para proteger propiedades y la exposición a la luz solar directa, también para delimitar áreas privadas.



GEOTEXTIL EN POLIPROPILENO

Código	Producto	 (m)		 m ²	UM	€
RET02-GPP12020	Geotextil en Polipropileno de 120 gr/m ²	2,00 x 100	200	3600	m ²	
RET02-GPP12015	Geotextil en Polipropileno de 120 gr/m ²	1,50 x 100	150	2400	m ²	
RET02-GPP12010	Geotextil en Polipropileno de 120 gr/m ²	1,00 x 100	100	1600	m ²	
RET02-GPP15020	Geotextil en Polipropileno de 150 gr/m ²	2,00 x 100	200	3000	m ²	
RET02-GPP15015	Geotextil en Polipropileno de 150 gr/m ²	1,50 x 100	150	2100	m ²	
RET02-GPP15010	Geotextil en Polipropileno de 150 gr/m ²	1,00 x 100	100	1200	m ²	
RET02-GPP20020	Geotextil en Polipropileno de 200 gr/m ²	2,00 x 100	200	2400	m ²	
RET02-GPP20015	Geotextil en Polipropileno de 200 gr/m ²	1,50 x 100	150	1800	m ²	
RET02-GPP20010	Geotextil en Polipropileno de 200 gr/m ²	1,00 x 100	100	1200	m ²	
RET02-GPP250	Geotextil en Polipropileno de 250 gr/m ²	2,00 x 100	200	1200	m ²	
RET02-GPP300	Geotextil en Polipropileno de 300 gr/m ²	2,00 x 100	200	1200	m ²	
RET02-GPP350	Geotextil en Polipropileno de 350 gr/m ²	2,00 x 80	160	960	m ²	
RET02-GPP400	Geotextil en Polipropileno de 400 gr/m ²	2,00 x 75	150	900	m ²	
RET02-GPP500	Geotextil en Polipropileno de 500 gr/m ²	2,00 x 50	100	900	m ²	

Descripción

Geotextil de polipropileno blanco de diversos gramajes y medidas.

Material

Fabricado 100 % de polipropileno.

Utilización

Se utiliza para la aplicación de separación en suelos, filtros de drenaje, protección de geomembranas, impermeabilización y absorción de energía.

Geotextil en Polipropileno bajo pedido.



GEOTEXTIL EN POLIESTER BLANCO

Código	Producto	 (m)	 m	 m ²	UM	€
RET02-GP12020	Geotextil en Poliester de 120 gr/m ²	2,00 x 100	200	3200	m ²	
RET02-GP12015	Geotextil en Poliester de 120 gr/m ²	1,50 x 100	150	2400	m ²	
RET02-GP12010	Geotextil en Poliester de 120 gr/m ²	1,00 x 100	100	1600	m ²	
RET02-GP12025	Geotextil en Poliester de 120 gr/m ²	1,00 x 25	25	1000	m ²	
RET02-GP12050	Geotextil en Poliester de 120 gr/m ²	1,00 x 50	50	2000	m ²	
RET02-GP15020	Geotextil en Poliester de 150 gr/m ²	2,00 x 100	200	3200	m ²	
RET02-GP15015	Geotextil en Poliester de 150 gr/m ²	1,50 x 100	150	2400	m ²	
RET02-GP15010	Geotextil en Poliester de 150 gr/m ²	1,00 x 100	100	1600	m ²	
RET02-GP15025	Geotextil en Poliester de 150 gr/m ²	1,00 x 25	25	400	m ²	
RET02-GP15050	Geotextil en Poliester de 150 gr/m ²	1,00 x 50	50	800	m ²	
RET02-GP20020	Geotextil en Poliester de 200 gr/m ²	2,00 x 100	200	1800	m ²	
RET02-GP20015	Geotextil en Poliester de 200 gr/m ²	1,50 x 100	150	1800	m ²	
RET02-GP20010	Geotextil en Poliester de 200 gr/m ²	1,00 x 100	100	1800	m ²	
RET02-GP250	Geotextil en Poliester de 250 gr/m ²	2,00 x 100	200	1200	m ²	
RET02-GP300	Geotextil en Poliester de 300 gr/m ²	2,00 x 100	200	1200	m ²	
RET02-GP350	Geotextil en Poliester de 350 gr/m ²	2,00 x 80	160	960	m ²	
RET02-GP400	Geotextil en Poliester de 400 gr/m ²	2,00 x 75	150	900	m ²	
RET02-GP500	Geotextil en Poliester de 500 gr/m ²	2,00 x 50	100	900	m ²	

Descripción

Geotextil de poliéster blanco de diversos gramajes y medidas.

Material



Fabricado 100 % de poliéster.

Utilización

Se utiliza para mejorar el rendimiento en las aplicaciones de obra civil y edificación. Protección, filtración, separación, drenaje o refuerzo.



BARRERA FIJA DESMONTABLE

Código	Producto	 (cm)	 Nr	 Nr	UM	€
SEG03-1951	Barrera Fija Desmontable	120	-	-	und.	
SEG03-1952	Barrera Fija Desmontable	150	-	-	und.	

Descripción

Barrera fija desmontable.

Material



Fabricada en galvanizada.

Utilización

Se utiliza para señalización de obras.



CONO SEÑALIZACIÓN

Código	Producto	 (cm)	 Nr	 Nr	UM	€
SEG03-1970	Cono Señalización	30	-	-	und.	
SEG03-1971	Cono Señalización	50	-	-	und.	

Descripción

Cono señalización.

Material

Fabricado en Polietileno.

Utilización

Se utiliza para señalización de una obra continua.



PALO BLANCO Y ROJO COMPLETO

Código	Producto	 (cm)	 Nr	 Nr	UM	€
SEG03-2011	Palo blanco y rojo completo	90	-	-	und.	

Descripción

Palo señalización completo.

Material



Fabricada base en PVC y palo en Polietileno.

Utilización

Palo con pie para señalización y colocación de cadena.



CADENA EN PVC

Código	Producto	 (m)	 Nr	 Nr	UM	€
SEG03-2027	Cadena en PVC	10	20	-	und.	
SEG03-2025	Cadena en PVC	6	30	-	und.	
SEG03-2026	Cadena en PVC	8	25	-	und.	

Descripción

Cadena para señalización.

Material

Fabricada en PVC

Utilización

Se utiliza para evitar riesgos y peligros.



ARCO ANTI-APARCAMIENTO

Código	Producto	 (mm)	 Nr	 Nr	UM	€
SEG03-2030	Arco Anti-aparcamiento	-	-	-	und.	

Descripción

Arco señalización anti-aparcamiento

Material

Fabricado en galvanizado.

Utilización

Se utiliza para evitar que aparquen vehículos.



PLACA DE CARGA

Código	Producto	 (mm)	 Nr	 Nr	UM	€
SEG03-1524	Placa de Carga Sobresaliente en Aluminio Reflectante	500	-	-	und.	

Descripción

Placa de carga reflectante.

Material

Fabricada en aluminio reflectante.

Utilización

Se utiliza para señalar las cargas.



ESPEJO PARABÓLICO CON VISERA

Código	Producto	↗ (cm)	Nr	Nr	UM	€
SEG03-1954	Espejo Parabólico con Visera	∅ 40	-	-	und.	
SEG03-1955	Espejo Parabólico con Visera	∅ 50	-	-	und.	
SEG03-1956	Espejo Parabólico con Visera	∅ 60	-	-	und.	
SEG03-1957	Espejo Parabólico con Visera	∅ 70	-	-	und.	
SEG03-1958	Espejo Parabólico con Visera	∅ 80	-	-	und.	
SEG03-1959	Espejo Parabólico con Visera	∅ 90	-	-	und.	

Descripción

Espejo parabólico con visera.

Material

Fabricado en plástico.

Utilización

Se utiliza para salidas de garajes, calles o accesos con poca visibilidad.

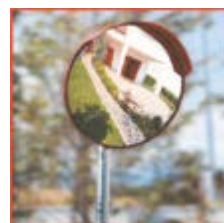

LÁMPARA NO HOMOLOGADA Y MONOPILA HOMOLOGADA

Código	Producto	↗ (cm)	Nr	Nr	UM	€
SEG03-1989	Batería 6 w. ecológica	-	-	-	und.	
SEG03-1991	Lámpara no Homologada	-	-	-	und.	
SEG03-1986	Lámpara Amarilla Monopila Homologada	-	-	-	und.	

Descripción

Lámpara de señalización

Material

Fabricada en plástico.

Utilización

Se utiliza para señalar obras.



CINTA BICOLOR

Código	Producto	↗ (cm)	Nr	Nr	UM	€
SEG03-2035	Cinta Bicolor	70 - 200 m	-	-	und.	

Descripción

Cinta señalización.

Material



Fabricada en plástico.

Utilización

Se utiliza para delimitar zonas con peligro.



TAPÓN PROTECCIÓN

Código	Producto	 (mm)	 Nr	 Nr	UM	€
TER26-6299S	Tapón Protección	de ø 8 a 28	100	-	cj.	
TER26-6299CL	Clip para Tapón Protección	-	100	-	cj.	

Descripción

Tapón de señalización y protección de elementos de obra.
Embalado en cajas.

Material

Fabricado en PP, color naranja, es particularmente resistente al envejecimiento en exterior.

Utilización

Para señalar la presencia de varas de hierro, para reducir riesgo de accidentes.



TAPÓN PROTECCIÓN

Código	Producto	 (mm)	 Nr	 Nr	UM	€
TER26-6300	Tapón Protección	de ø 6 a 18	150	-	cj.	

Descripción

Tapón de señalización y protección de elementos de obra.
Embalado en cajas.

Material

Fabricado en PP, color naranja, es particularmente resistente al envejecimiento en exterior.

Utilización

Para señalar la presencia de varas de hierro, para reducir riesgo de accidentes.



TAPÓN PROTECCIÓN

Código	Producto	 (mm)	 Nr	 Nr	UM	€
TER26-6301	Tapón Protección	de ø 18 a 35	100	-	cj.	

Descripción

Tapón de señalización y protección de elementos de obra.
Embalado en cajas.

Material



Fabricado en PP, color naranja, es particularmente resistente al envejecimiento en exterior.

Utilización

Para señalar la presencia de varas de hierro, para reducir riesgo de accidentes.



MOSQUITERA ENROLLABLE

Código	Producto	 (mm)	Stock	 Nr	 Nr	UM	€/neto
LUC05-1200	Mosquitera Vertical Enrollable Blanca	1200 x 1200	23	-	-	und.	
LUC05-1400	Mosquitera Vertical Enrollable Blanca	1400 x 1400	30	-	-	und.	
LUC05-1700	Mosquitera Vertical Enrollable Blanca	1200 x 1700	34	-	-	und.	
LUC05-2100	Mosquitera Vertical Enrollable Blanca	1000 x 2100	35	-	-	und.	

Liquidacion Consultar precio.

LIQUIDACION



CUBOS DE CAUCHO Y PLÁSTICO

Código	Rif.	Producto	↗ (mm)	Nr	Nr	UM	€
MUR01-5515	01	Caldereta Albañil Negra con Asa en PEBD-GM (Bimaterial) de 15 l.	-	24	672	und.	
MUR01-5522	02	Capazo Negros en PEBD-GM (Bimaterial) de 14 l.	-	24	792	und.	
MUR01-5521	02	Capazo Negros en PEBD-GM (Bimaterial) de 26 l.	-	24	648	und.	
MUR01-5520	02	Capazo Negros en PEBD-GM (Bimaterial) de 42 l.	-	24	540	und.	
MUR01-5519	02	Capazo Negros en PEBD-GM (Bimaterial) de 55 l.	-	24	432	und.	
MUR01-5540	03	Cubo Negro en PP de 50 l.	-	12	90	und.	
MUR01-5542	04	Tapa para Cubo Negro en PP de 50 l.	-	12	90	und.	
MUR01-5541	03	Cubo Negro en PP de 100 l.	-	12	45	und.	
MUR01-5543	04	Tapa para Cubo Negro en PP de 100 l.	-	12	45	und.	
MUR01-5508	05	Cubo Azul con Asa de 8 l.	-	24	2184	und.	
MUR01-5512	05	Cubo Azul con Asa de 12 l.	-	24	864	und.	
MUR01-5516	05	Cubo Azul con Asa de 16 l.	-	24	480	und.	

Descripción

Cubos para la construcción.

Material

Fabricados de biomateriales de caucho.

Utilización

Se utilizan para construcción, obras, recogidas, etc.



CUBOS

Código	Producto	↗ (mm)	Nr	Nr	UM	€
MUR01-5600	Cubo Negro	ø 340	10	1500	und.	
MUR01-5605	Cubo Naranja con Asa	ø 340	10	1000	und.	
MUR01-5606	Cubo Amarillo con Asa	ø 360	10	880	und.	
MUR01-5607	Cubo Rojo con Asa	ø 360	10	880	und.	
MUR01-5608	Cubo Verde con Asa	ø 360	10	880	und.	
MUR01-5609	Cubo Azul Professional	ø 360	10	450	und.	

Descripción

Cubo para obras en varios colores.

Material



Fabricado en plástico, con asa de acero.

Utilización

Cualquier uso.



LLANA CON ESPONJA AZUL

Código	Producto	 (mm)	 Nr	 Nr	UM	€
MUR06-7052	Llana con Esponja Azul	70 x 380	24	600	und.	
MUR06-7050	Llana con Esponja Azul	100 x 240	24	720	und.	
MUR06-7051	Llana con Esponja Azul	140 x 220	24	720	und.	

Descripción

Llana para la construcción.
Embalado en cajas.

Material

Cuerpo fabricado en plástico.

Utilización

Para facilitar los trabajos en la construcción.



LLANA CON ESPONJA NARANJA

Código	Producto	 (mm)	 Nr	 Nr	UM	€
MUR06-7060	Llana con Esponja Naranja	100 x 240	24	720	und.	
MUR06-7061	Llana con Esponja Naranja	140 x 220	24	720	und.	
MUR06-7062	Llana con Esponja Naranja	140 x 280	15	480	und.	

Descripción

Llana para la construcción.
Embalado en cajas.

Material

Cuerpo fabricado en plástico.

Utilización

Para facilitar los trabajos en la construcción.



LLANA CON GOMA AZUL

Código	Producto	 (mm)	 Nr	 Nr	UM	€
MUR06-7055	Llana con Esponja Blanca y Goma Azul	115 x 250	16	1120	und.	
MUR06-7056	Goma Azul	115 x 250	24	-	und.	

Descripción

Llana para la construcción.
Embalado en cajas.

Material



Cuerpo fabricado en plástico.

Utilización

Para facilitar los trabajos en la construcción.



LLANA PLÁSTICO

Código	Producto	 (mm)	 Nr	 Nr	UM	€
MUR06-7030	Llana en Plástico Negra	140 x 440	50	1000	und.	
MUR06-7031	Llana en Plástico Rojo	140 x 440	50	1000	und.	

Descripción

Llana para la construcción.
Embalado en cajas.

Material



Cuerpo fabricado en plástico.

Utilización

Para facilitar los trabajos en la construcción.



EXPOSITOR PARA CANALETAS

Código	Producto	 (mm)	Nr 	Nr 	UM	€
POZ95-1334	Expositor para Canaletas	1200 x 650 x 2300	1	1	und.	

Descripción

Expositor universal preparado con 6 soportes para la exposición de la canal Dakota.

Material

Fabricado en acero pre-barnizado.

Utilización

Se utiliza como Expositor de la gama Dakota de canales.



EXPOSITOR DAKUA+ CANAL DUO Y ONDA

Código	Rif.	Producto	 (mm)	Nr 	Nr 	UM	€
POZ93-1189/D	01	Expositor Dakua+ Canal Duo 700 mm	820 x 350 x 110	1	-	und.	
POZ93-1189/O	02	Expositor Dakua+ Canal Onda 700 mm	820 x 350 x 110	1	-	und.	

Descripción

Expositor para canal Dakua+.

Material

Fabricado en plexiglass transparente.

Utilización

Se utiliza como expositor de los modelos Dakua+ Duo y Dakua+ Onda.



EXPOSITOR SKY ONE Y SKY LINE

Código	Producto	 (mm)	Nr 	Nr 	UM	€
LUC03-1200	Expositor para Ventana*		1	1	und.	

Descripción

Expositor blanco tubular para ventana Sky Line y Sky One.

Material

Fabricado en acero pre-barnizado.

Utilización

Se utiliza como expositor de los modelos Sky Line e Sky One.

*Se incluyen ventanas.



EXPOSITOR VENTANAS DK 500V

Código	Producto	 (mm)	Nr 	Nr 	UM	€
ROOF-4096V	Expositor en Acero Roof		1	1	und.	

Descripción

El expositor para ventanas Dakota es el resultado de un proyecto funcional, La ventana se puede abrir totalmente, para que se vea el valor de los artículos expuestos.

Material



Fabricado en acero y madera.

Utilización

Se utiliza como expositor de los modelos DK500V.



EXPOSITOR PARA CANALÓN

Código	Producto	 (mm)	Nr 	Nr 	UM	€
GRO03-3400	Expositor para Canalón	1200 x 650 x 2300	1	1	und.	

Descripción

Expositor universal para el canalón de tejado y todos los accesorios.

Material



Fabricado en acero pre-barnizado.

Utilización

Se utiliza para toda la gama de canalón de tejado en cobre, blanco y marrón.



EXPOSITOR REJILLAS VENTILACIÓN

Código	Producto	 (mm)	Nr 	Nr 	UM	€
UNI09-6500	Expositor Rejillas Ventilación	1200 x 650 x 2300	1	1	und.	

Descripción

El expositor está preparado con ganchos para ver toda la gama de rejillas Dakota.

Material

Fabricado en acero pre-barnizado.

Utilización

Se utiliza como expositor de la gama de rejillas de aireación Dakota.



EXPOSITOR PARA BLOQUE DE VIDRIO

Código	Producto	 (mm)	Nr 	Nr 	UM	€
VET01-5041	Expositor para Bloque de Vidrio	-	1	1	und.	

Descripción

Expositor para bloque de vidrio.

Material

Fabricado en acero pre-barnizado.

Utilización

Se utiliza como expositor para la gama de bloque de vidrio Dakota.



EXPOSITOR PARA ESCALERA METALICA

Código	Producto	 (mm)	Nr 	Nr 	UM	€
SCA01-590	Expositor para Escalera Metálica	-	1	1	und.	

Descripción

Expositor para escalere metálica.

Material

Fabricado en acero pre-barnizado.

Utilización

Se utiliza como expositor para la escalera metálica Dakota.



EXPOSITOR PARA ESCALERA MADERA

Código	Producto	 (mm)	Nr 	Nr 	UM	€
SCA04-900	Expositor para Escalera Madera	-	1	1	und.	

Descripción

Expositor para escalere madera.

Material



Fabricado en acero pre-barnizado.

Utilización

Se utiliza como expositor para la escalera madera Dakota.



EXPOSITOR PARA PERFILES

Código	Producto	 (mm)	 Nr	 Nr	UM	€
PRO07-1889	Expositor para Perfiles	1200 x 650 x 2300	1	1	und.	

Descripción

Expositor universal preparado para la exposición de los perfiles Dakota.

Material



Fabricado en acero pre-barnizado.

Utilización

Se utiliza como expositor para la gama de perfiles Dakota.



EXPOSITOR-BOX PARA QUICK LEVEL

Código	Producto	 (mm)	 Nr	 Nr	UM	€
TER04-4498	Expositor Quick level	1000 x 600 x 1800	1	1	und.	

Descripción

Expositor en cajas para quick level

Material

Fabricado en estructura con multi-huecos 3 mm.

Utilización

Se utiliza como expositor del sistema Quick Level.



EXPOSITOR PARA QUICK LEVEL

Código	Producto	 (mm)	 Nr	 Nr	UM	€
TER04-4499	Expositor Quick level	300 x 450 x 70	1	1	und.	

Descripción

Espositore in pannello per sistema Quick Level.

Un pratico pannello dove si evidenzia l'utilizzo del prodotto.

Material

Fabricado en estructura con multi-huecos 3 mm.

Utilización

Se utiliza como expositor del sistema Quick Level.



EXPOSITOR REDE FIBRA DE VIDRO

Código	Producto	 (mm)	Nr	Nr	UM	€
RET01-1999	Expositor Rede Fibra de Vidro	-	1	1	und.	

Descrição

Expositor Red Fibra de Vidrio.

Material

Fabricado tubular en acero pre-barnizado.

Utilização

Se utiliza para exponere la gama de fivra de vidrio de Dakota.



CAJA

Código	Producto	 (mm)	Nr	Nr	UM	€
RET01-1997	Caja para Accesorios	-	1	1	und.	

Descrição

Expositor para accesorios del Sistema SATE.

Material

Realizado en forex.

Utilização

Accesorios Sistema SATE.



USO

Los canales Taurus se utilizan para que el agua fluya en las proximidades de las carreteras, aparcamientos, zonas peatonales y jardines. Además, gracias a su resistencia a los ácidos y a la

libre capacidad de limpieza se pueden utilizar cuando se necesita una mayor garantía de higiene, en lugares tales como cocinas o en entornos industriales, como empresas de galvanizados o empresas similares.

MATERIAL

Fabricadas en polietileno de alta densidad (PEHD), el canal Taurus es reciclable, resistente al impacto y a los cambios térmicos, garantizando las mismas propiedades de fuerza, y resistente a

las rupturas en un rango de temperatura de -50°C a $+100^{\circ}\text{C}$. El polietileno de alta densidad es químicamente inerte a una amplia gama de ácidos, sales y carburos (véase el cuadro).

CARACTERÍSTICAS TÉCNICAS

- Ligero, resistente, versátil para una instalación rápida y económica; reduciendo los costes para el transporte y la colocación;
- La forma particular de la sección del canal y la superficie lisa e impermeable, aseguran el flujo de agua y su autolimpieza;
- El sistema de desagüe, es adecuado para las necesidades versátiles de la resistencia de carga desde la A15 (1,5 toneladas) a la F900 (90 toneladas) guardando la estética de las rejillas intercambiables;
- Rápido y cómodo sistema de enganche con "clic" por el conducto que une ganchos macho y hembra.

Plus Taurus también ofrece las siguientes ventajas:

- Enganche a 90 para la creación instantánea de las esquinas y "T" por lo que se eliminan otras piezas especiales;
- Diseño particular, para la colocación de anclajes y ganchos para una instalación correcta y rápida de la zona de aguas, abajo (descarga), aguas arriba;
- Prevista con desagües preconcebidos con paredes hundidas en los laterales y en el fondo del canal, para tener una inmediata y segura canalización de los tubos de descarga de flujo;
- Sistema de fijación para las rejillas;
- Posibilidad de instalación con rejillas ya instaladas.



CLASE DE CARGA SEGUN LA UNI-EN 1433

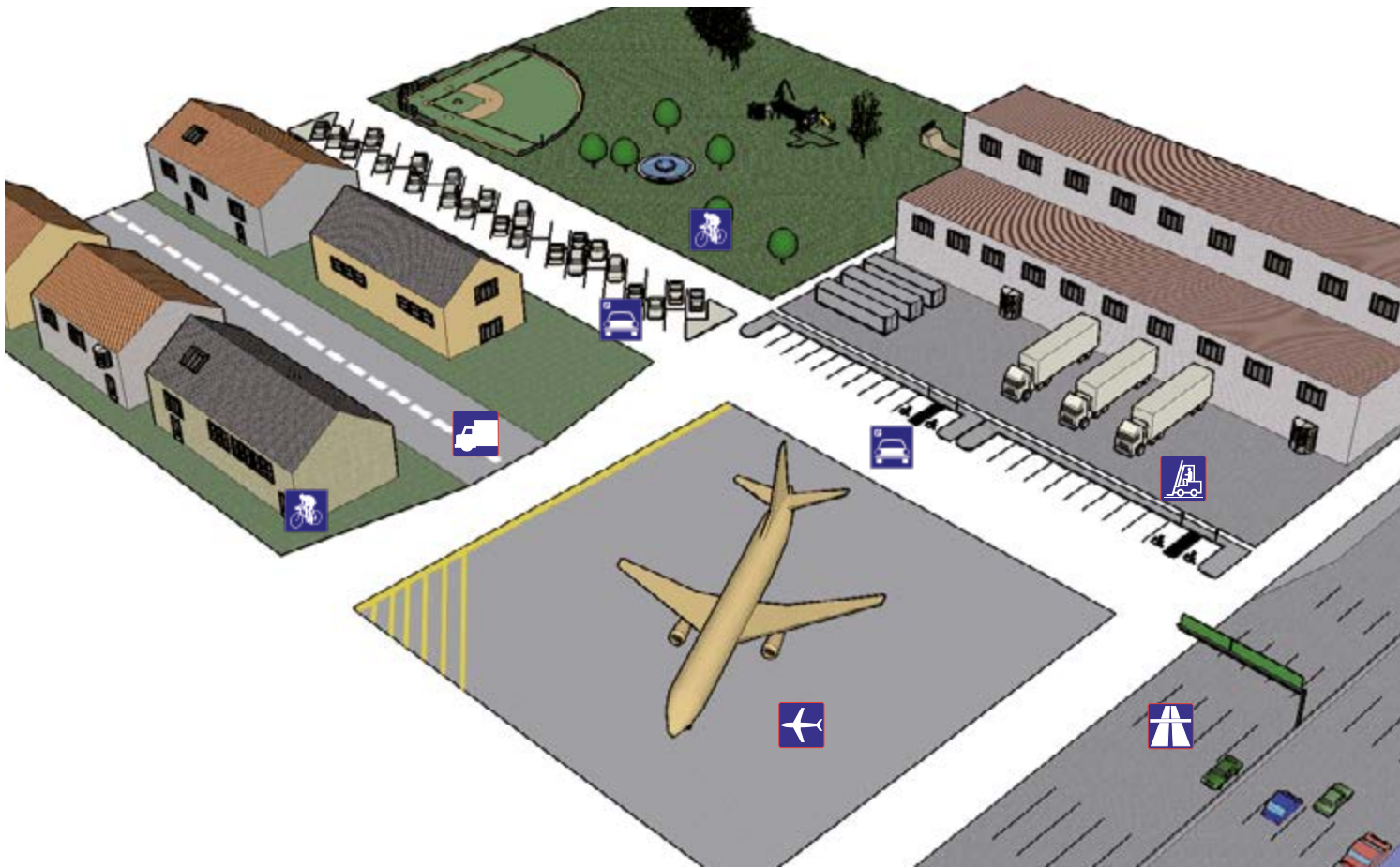

Los canales de drenaje de Dakota están certificados según la norma europea UNI EN 1433, que prevé una división en las siguientes clases de carga:



Clase A15 = 15 kN test de carga = 1,5 toneladas

Grupo 1: Áreas que pueden ser utilizadas únicamente por peatones y ciclistas.



Clase B125 = 125 kN test de carga = 12,5 toneladas

Grupo 2: Caminos peatonales, áreas peatonales y áreas comparables, garajes privados y garajes con varias plantas.



Clase C250 = 250 kN test de carga = 25 toneladas

Grupo 3: Lugares reducidos, no expuestos al tráfico como muelles o lugares similares para frenar la caída de elementos. También en el Grupo 3.



Clase D400 = 400 kN test de carga = 40 toneladas

Grupo 4: carretera (incluyendo calles peatonales), muelles y zonas de aparcamiento para todos los tipos de vehículos de carretera.



Clase E600 = 600 kN test de carga = 60 toneladas

Grupo 5: Zonas sujetas a grandes cargas sobre ruedas, por ejemplo, las carreteras de los puertos y muelles.



Clase F900 = 900 kN test de carga = 90 toneladas

Grupo 6: Zonas sujetas a cargas de ruedas particularmente grandes, por ejemplo, los pavimentos de aeropuertos.

Descripción	%	Descripción	%	Descripción	%
Acetato de amilo	puro	Bromuro de potasio	acuoso	Licores	
Acetato de amonio	puro	Bromuro de sodio		Mermelada	
Acetato de butilo		Butadieno	puro	Melaza	
Acetato de metilo		Butanodiol	10%	Mercurio	
Acetato de plomo		Butanol acuoso		Mercurio	
Acetato de sodio		Carbonato de amonio	50%	Matilamina	
Aceto (de vino)	puro	Carbonato de sodio		Metileter de ácido acético	
Acetona	700 mg.	Cerveza		Diclorato	
Ácidos grasos	50%	Cianuro de sodio		Monoclorato	
Ácido para el baño	50%	Cianuro		Metiletilcetona	
Ácido acético	50%	Cianuro de potasio		Mezcla azufre-fósforo	
Ácido acético biclorato		Ciclohexano		Morfolina	
Ácido acético triclorato	80%	Ciclohexanol		Mosto de melaza	
Ácido adipico		Ciclohexanone	puro	Mosto fermentado	
Ácido arsénico		Clorato de potasio		Movilit D	
Ácido benzoico	50%	Clorato de sodio		Naftalina	
Ácido bórico acuoso	puro	Clorito de sodio	diluido acuoso	Nitrato de amonio	
Ácido bromhídrico		Cloro-etanol		Nitrato de plata	
Ácido butírico	10%			Nitrato de calcio, potasio	
Ácido cianhídrico	10% acuoso	Clorhidrato de anilina	saturación, acuosa	Nitrato de cobre, sodio	
Ácido cítrico	50%			Nitrato de sodio	
Ácido clorhídrico	50% acuoso				
Ácido cloroacético (mono)	50%	Cloruro de aluminio	10%	Nitrobencina	
Ácido crómico	puro	Cloruro de amonio	10%	Nitrolueno	
Ácido dicloroacético	30%	Cloruro de antimonio	90%	N-propanol	
Ácido dicloroacético	40% acuoso	Cloruro de calcio		Aceite y grasas vegetales	
Ácido diglicólico	32%	Cloruro de magnesio		Aceites lubricantes	
Ácido fluorhídrico		Cloruro de potasio		Aceites minerales	
Ácido fluorosilícico	85%	Cloruro de cobre		Aceite de coco, maíz	
Ácido fórmico	30%	Cloruro de sodio		Aceite de oliva	
Ácido fosfórico, acuoso		Cloruro de estaño		Aceite de palma	
Ácido fosfórico, acuoso	37%	Cloruro de zinc		Aceite de parafina	
Ácido ftálico	10%	Cloruro de hierro		Aceite de silicona	
Ácido glicólico	1%	Cresol acuoso	90% acuoso	Orina	
Ácido láctico	63%	Cromato de potasio	acuoso, saturación fría	Oxalato de sodio	
Ácido maleico	puro				
Ácido málico		Cromato de sodio	diluido, acuoso	Oxido propílico	
Ácido nítrico				Pentóxido de fósforo	
Ácido oleico		Detergente sintético	5% acuoso	Perclorato de potasio	
Ácido oleico	80% acuoso	Diisobutilcetona	puro	Permanganato de potasio	
Ácido oxálico, acuoso	70% acuoso	Dimetilamina, líquida		Peróxido de hidrógeno	
Ácido para acumuladores	1% acuoso	Dimetilformamida		Persulfato de potasio, sodio	
Ácido perclórico, acuoso		Dioxanos		Petróleo	
Ácido pícrico	50%	Destilados en general		Piridina	
Ácido propiónico		Destilado de vino	puro	Pirosulfato de sodio	
Ácido prúsico		Emulsiones de parafina	puro	Potasa	
Ácido sulfhídrico					
Ácido sulfúrico	80% acuoso	Emulsiones fotográficas		Potasa cáustica	
Ácido sulfúrico, acuoso	40%	Extracto tánico vegetal		Propano	
Ácido sulfúrico, acuoso		Eter de petróleo		Raveladores fotográficos	
Ácido sulfuroso	puro	Etilendiamina	puro	Sales de cocina	
Ácido esteárico		Etiler de ácido acético	700mg.	Sales de plata, bario	
Ácido succínico		Monoclorato	50%	Magnesio, mercurio	
Ácido tánico		Fenol	50%	Níquel, cobre, zinc	
Ácido tartárico, acuoso		Ferricianuro de potasio	50%	Pasta de almidón	
Ácido tricloroacético		Fertilizantes (sales)		Pasta de azúcar	
Agua mineral	10%	Fluoruro de amonio	80%	Sebacato de dibutilo	
Agua oxigenada		Fluoruro de cobre		Sidra	
Agua potable, clorada		Fluoruro de sodio	50%	Silicato de sodio	
Acrlonitrilo	96%			Sosa	
Alcohol alílico		Formaldehido	puro	Sosa cáustica	
Alcohol amílico	puro	Formamida		Sulfato de aluminio	
Alcohol bencilico	96%	Fostato de amonio	10%	Sulfato de aluminio	
Alcohol etílico		Fosfato de potasio	10% acuoso	Y potasio	
Alcohol etílico + ácido acético		Fosfato de sodio	50%	Sulfato de amonio	
Alcohol sulfúrico	puro	Fosfato de tributil	50% acuoso	Sulfato de hidroxilamina	
Alcohol graso aceite de coco		Fósforo clorato	50%	Sulfato de potasio	
Alcohol metílico	7%	Gasol	puro	Sulfato de sodio	
Alcohol propargílico	puro	Glicerina	30%	Sulfito de sodio	
Aldehído acético	puro	Glicol	40% acuoso	Sulfuro de amonio	
Aldehído crótónico		Glicol butílico	32%	Sulfuro de sodio	
Alume crómico		Glicol etílico		Solución de jabón	
Amido, acuoso		Glicol propílico	85%	Jugo de frutas	
Amoniaco	puro	Glicolla	30%	Tensioactivos	
Anhídrico acético		Glucosio		Tetraetil de plomo	
Anhídrico carbónico		Hidrato de cloral	37%	Tiosulfato de sodio	
Anhídrico sulfúrico		Hidrato de hidracina	10%	Tricresilfosfato	
Anticongelante, líquido auto	normal	Hidrógeno		Trietanolamina	
Baño de fijación		Hidrosulfito de sodio	1%	Urea	
Benzaldehido		Hidróxido de amonio	6.30%	Vino blanco y tinto	
Bencina		Hidróxido de bario	puro	Azúcar de uva	
Benzoato de sodio		Hidróxido de calcio			
Bicarbonato de sodio		Yoduro de potasio			
Bicromato de potasio		Yoduro de sodio	80% acuoso		
Bióxido de carbonato		Hipoclorito de calcio	70% acuoso		
Bióxido de azufre	10%	I-Propanol	1% acuoso		
Bisulfato de sodio		Isooctano			
Bisulfito de sodio		Isopropanol	acuoso		
Bórico	10% acuoso	Lanolina			
Borato de potasio	saturación, fría	Leche			
Bromato de potasio		Levadura	pura		
Bromato de sodio					

La relación de las sustancias abajo indicadas, no determinan ninguna influencia sobre el polietileno de alta densidad a una temperatura indicativa de 60 °C y a la concentración abajo indicadas.



CANAL de DRENAJE para las ZONAS SUJETAS A VEHÍCULOS O PEATONES

La legislación establece los requisitos para:

- La clasificación;
- los requisitos de diseño;
- las normas para las pruebas;
- el marcado;
- la evaluación de conformidad

y obliga al productor a archivar y realizar el seguimiento de los datos de producción (lote - Maquinaria - materias primas - etc.) durante cinco años.

Para el cumplimiento de lo anterior, la legislación exige la presentación de datos de los siguientes productos:

. Datos de referencia del producto (P / N)

. y símbolo de la CE

SELO ABAJO:
. Datos lote de producción

. Marcas de reciclaje (el símbolo indica la materia prima utilizada PE-HD)

. Nombre o marca y domicilio social del fabricante

GALERIA FOTO APLICACIÓN



GALERIA FOTO APLICACIÓN

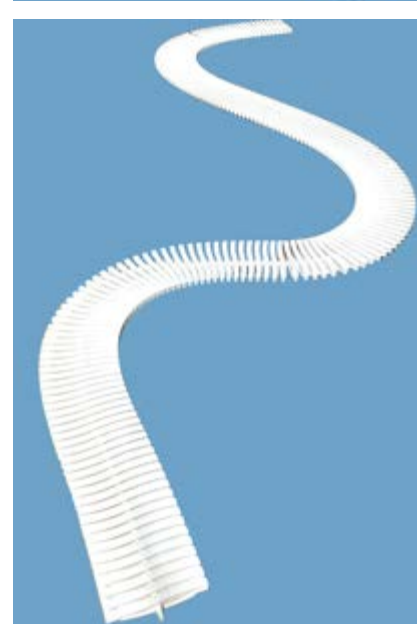
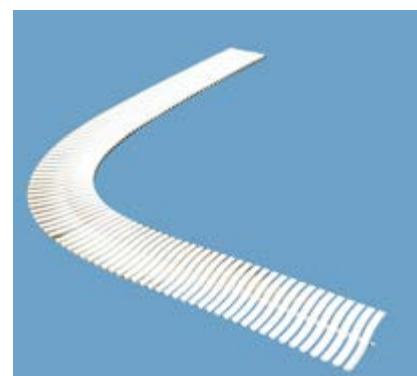
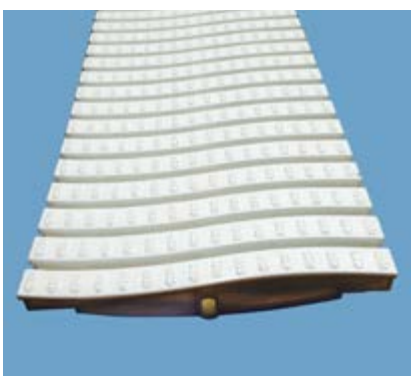
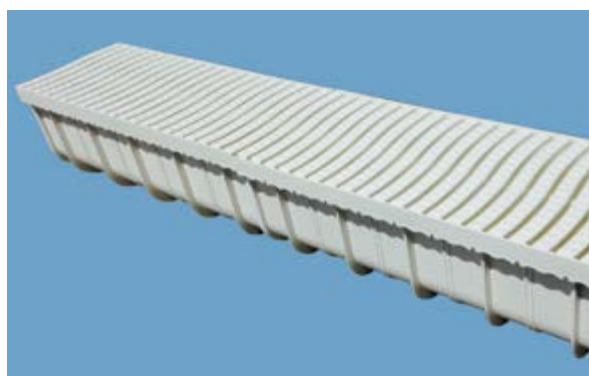
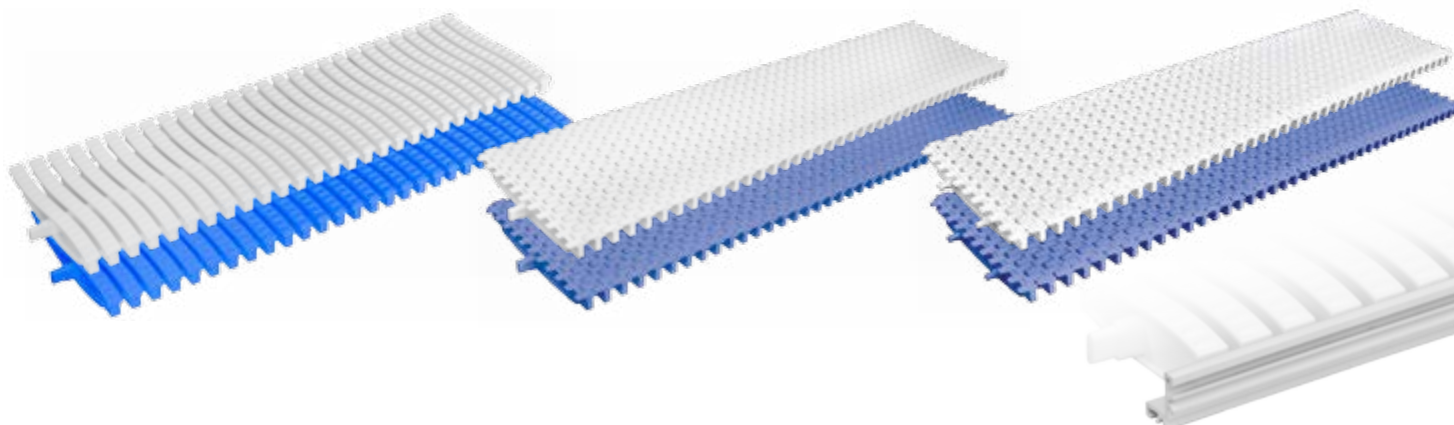

DECLARACION DE CONFORMIDAD

Curva de extraccion segun velocidad del viento

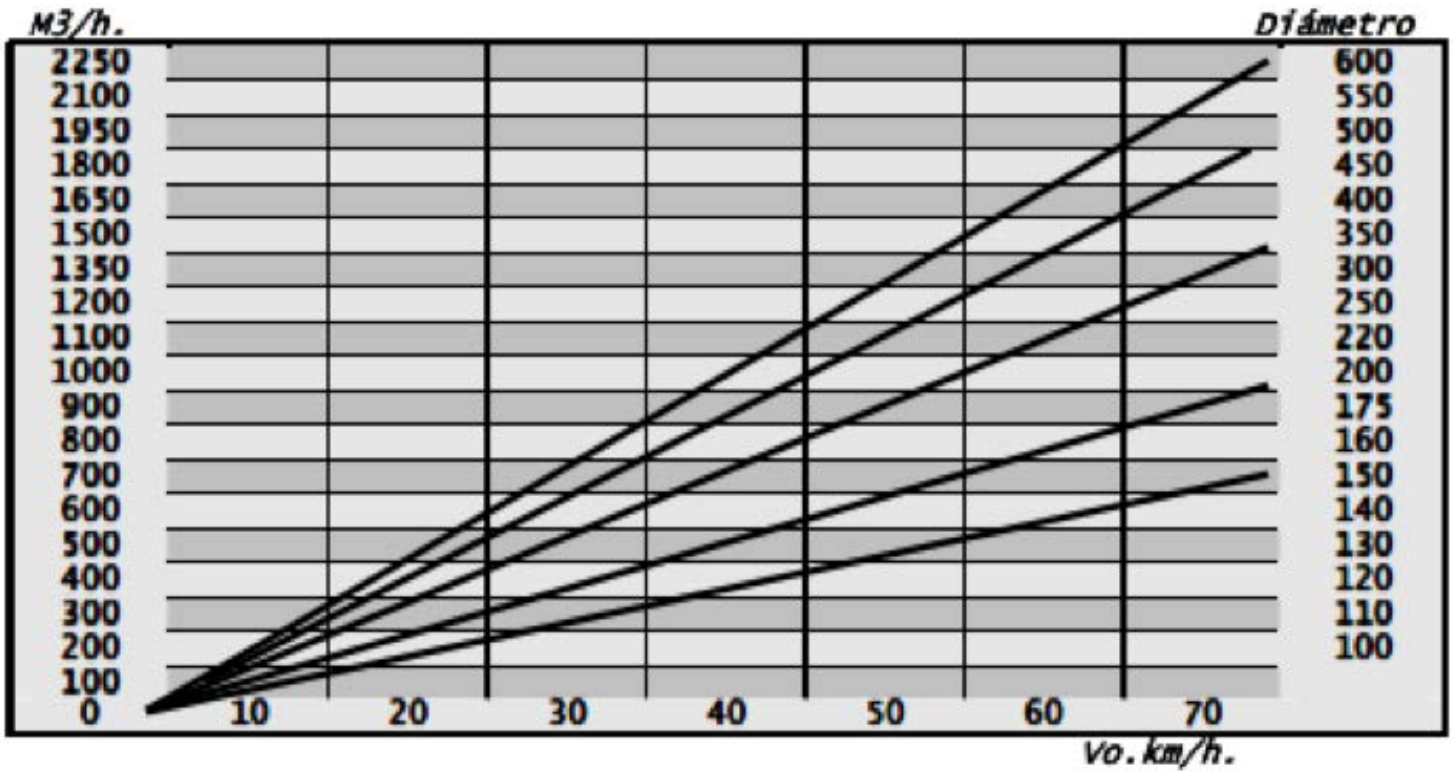

Velocidad de viento permitida para no rotura 70 Km/h



DECLARACION DE CONFORMIDAD

ASPIRADOR GIBLI EN CHAPA GALVANIZADA DE 0,6 MM

Código	Producto	 (mm)	Ø Bola	Altura Tot.	Peso
COM01-1219ZS	Aspirador Ghibli en Chapa Galvanizada	Ø 100	19 cm	34,5 cm	1,750
COM01-1229Z	Aspirador Ghibli en Chapa Galvanizada	Ø 110	19 cm	34,5 cm	1,850
COM01-1219Z	Aspirador Ghibli en Chapa Galvanizada	Ø 120	20 cm	34,5 cm	1,900
COM01-1229ZS	Aspirador Ghibli en Chapa Galvanizada	Ø 125	21 cm	34,5 cm	1,195
COM01-1220Z	Aspirador Ghibli en Chapa Galvanizada	Ø 130	22 cm	34,5 cm	1,198
COM01-1218ZS	Aspirador Ghibli en Chapa Galvanizada	Ø 140	22 cm	34,5 cm	2,050
COM01-1221ZS	Aspirador Ghibli en Chapa Galvanizada	Ø 150	23 cm	34,5 cm	2,150
COM01-1220ZS	Aspirador Ghibli en Chapa Galvanizada	Ø 160	23 cm	34,5 cm	2,220
COM01-1221Z	Aspirador Ghibli en Chapa Galvanizada	Ø 175	23 cm	34,5 cm	2,225
COM01-1218Z	Aspirador Ghibli en Chapa Galvanizada	Ø 180	23 cm	34,5 cm	2,230
COM01-1222ZS	Aspirador Ghibli en Chapa Galvanizada	Ø 200	25 cm	39,5 cm	2,650
COM01-1222Z	Aspirador Ghibli en Chapa Galvanizada	Ø 220	27 cm	39,5 cm	2,800
COM01-1223ZS	Aspirador Ghibli en Chapa Galvanizada	Ø 250	32 cm	43,5 cm	3,330
COM01-1223Z	Aspirador Ghibli en Chapa Galvanizada	Ø 270	38 cm	43,5 cm	3,500
COM01-1224ZS	Aspirador Ghibli en Chapa Galvanizada	Ø 300	38 cm	43,5 cm	3,700
COM01-1224Z	Aspirador Ghibli en Chapa Galvanizada	Ø 320	38 cm	43,5 cm	3,850
COM01-1230Z	Aspirador Ghibli en Chapa Galvanizada	Ø 350	38 cm	43,5 cm	4,150
COM01-1230ZS	Aspirador Ghibli en Chapa Galvanizada	Ø 400	44 cm	43,5 cm	4,700



ASPIRADOR GIBLI EN CHAPA INOX DE 0,5 MM

Código	Producto	 (mm)	Ø Bola	Altura Tot.	Peso
COM02-1219IS	Aspirador Ghibli en Inox	Ø 100	19 cm	34,5 cm	1,100
COM02-1229I	Aspirador Ghibli en Inox	Ø 110	19 cm	34,5 cm	1,200
COM02-1219I	Aspirador Ghibli en Inox	Ø 120	20 cm	34,5 cm	1,300
COM02-1229IS	Aspirador Ghibli en Inox	Ø 125	21 cm	34,5 cm	1,350
COM02-1220I	Aspirador Ghibli en Inox	Ø 130	22 cm	34,5 cm	1,380
COM02-1218IS	Aspirador Ghibli en Inox	Ø 140	22 cm	34,5 cm	1,420
COM02-1221IS	Aspirador Ghibli en Inox	Ø 150	23 cm	34,5 cm	1,450
COM02-1220IS	Aspirador Ghibli en Inox	Ø 160	23 cm	34,5 cm	1,550
COM02-1221I	Aspirador Ghibli en Inox	Ø 175	23 cm	34,5 cm	1,700
COM02-1218I	Aspirador Ghibli en Inox	Ø 180	23 cm	34,5 cm	1,750
COM02-1222IS	Aspirador Ghibli en Inox	Ø 200	25 cm	39,5 cm	2,150
COM02-1222I	Aspirador Ghibli en Inox	Ø 220	27 cm	39,5 cm	2,250
COM02-1223IS	Aspirador Ghibli en Inox	Ø 250	32 cm	43,5 cm	2,850
COM02-1223I	Aspirador Ghibli en Inox	Ø 270	38 cm	43,5 cm	3,025
COM02-1224IS	Aspirador Ghibli en Inox	Ø 300	38 cm	43,5 cm	3,200
COM02-1224I	Aspirador Ghibli en Inox	Ø 320	38 cm	43,5 cm	3,400
COM02-1230I	Aspirador Ghibli en Inox	Ø 350	38 cm	43,5 cm	3,550
COM02-1230IS	Aspirador Ghibli en Inox	Ø 400	44 cm	43,5 cm	3,850



SISTEMA DE VENTILACIÓN

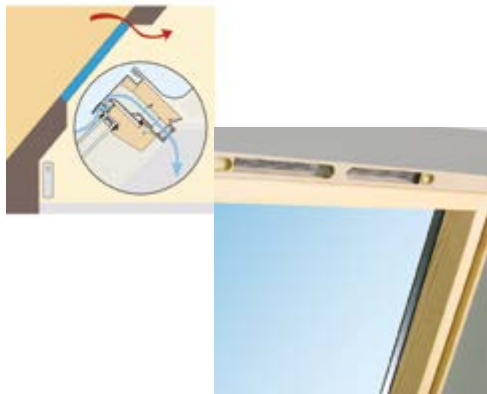

Gracias al nuevo sistema del paso de aire de ventilación alcanza aproximadamente 20 m³/h. es la cantidad de aire que entra en la habitación por la ventana desde 78 cm hasta 114 cm de ancho, con una diferencia de presión de 10 Pa.

Las ventanas de 78 cm de ancho y más en el sistema de ventilación tiene dos (2) aberturas.

En las ventanas de 55 cm y 66 cm, El sistema de ventilación permite un intercambio del aire inferior de aproximadamente 15 m³/h.

Las ventanas de 55 cm y 66 cm de ancho en el sistema de ventilación tiene solo una (1) apertura.

VIDRIO DE AISLAMIENTO



La ventana tiene una gran superficie acristalada que permite una mayor radiación de la habitación. Todas las ventanas tienen doble acristalamiento, con una cavidad llena de gas inerte, lo que asegura un excelente aislamiento térmico y acústico.

El vidrio interior se cubre con una capa reflectante que permite reducir la pérdida de calor en invierno y sobrecalentamiento en verano.

• Rendimiento energético de $U_g = 1,10 \text{ W/m}^2\text{K}$

U_g es el coeficiente de transmisión térmica del acristalamiento solo. La madera de alta calidad.

N.B.: cuanto más bajo sean los valores, mejor es el aislamiento.

MADERA DE ALTA CALIDAD



Las piezas de madera de nuestras ventanas son de pino silvestre de primera calidad, laminado para un mayor durabilidad.

Tratada con imprimación y acabado con barniz acrílico ecológico; una solución una solución ideal sólida y estética que respeta El medio ambiente.

La madera esta protegida en el exterior por los perfiles resistentes a clima y los rayos UV.

REVESTIMIENTO EXTERIOR



El revestimiento exterior es un elemento esencial que permite una correcta instalación de una ventana en cubiertas inclinadas, lo que permite una perfecta integración con el techo y es un elemento fundamental para la impermeabilización y protección contra el viento.

Los accesorios están hechos de acero recubierto con una capa de poliéster de aluminio. El color básico es de color gris - marrón (RAL 7022) que va bien con los colores de los materiales utilizados en los techos.

ACCESORIOS



Hay una amplia gama de accesorios, tanto internos como externos: cortinas de sombreado y cortinas de dos colores.



DISEÑO GEOMÉTRICO

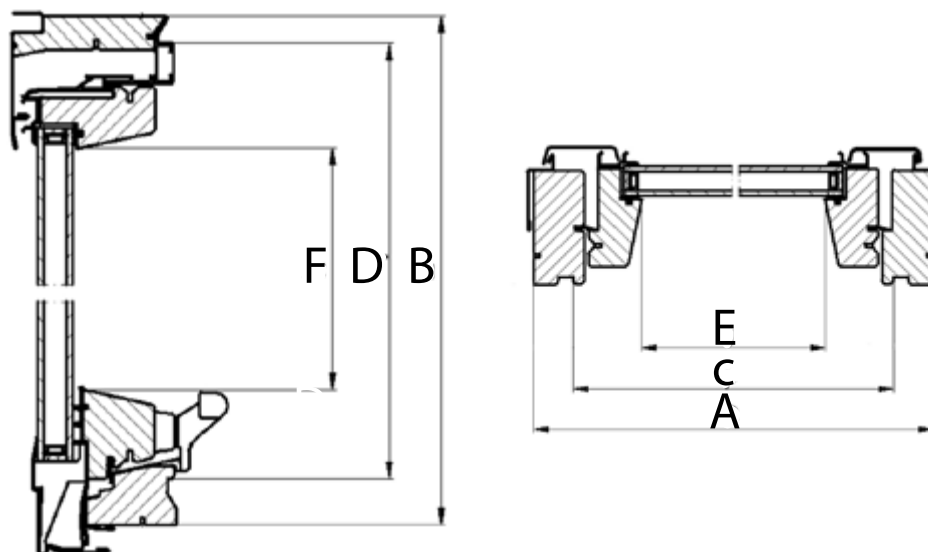

TAMAÑO (mm)

MEDIDAS NOMINALES	MARCO EXTERNO		MARCO INTERNO		VIDRIO		
	A	B	C	D	E	F	AREA (m ²)
550 x 780	545	774	480	708	462	691	0,320
550 x 980	545	973	480	908	462	890	0,410
660 x 980	655	973	590	908	572	890	0,620
660 x 1180	655	1179	590	1108	572	1090	0,620
780 x 980	775	973	710	927,5	692	890	0,620
780 x 1180	775	1173	710	1108	692	1090	0,750
780 x 1400	775	1393	710	1328	692	1310	0,910
940 x 980	935	973	870	927,5	852	890	0,760
1140 x 1180	1135	1173	1070	1108	1052	1310	1,380
1340 x 980	1335	973	1270	908	1252	890	1,110

N.B. Todas las medidas son en mm.

TESTATA IFT-ROSENHEIM (ALEMANIA)



Permeabilidad (EN 12210)

CLASE C4



Estanqueidad al agua (EN 12208)

CLASE 9A



Resistencia a la carga del viento (EN 12207)

CLASE 3



COLOCACIÓN DEL MARCO

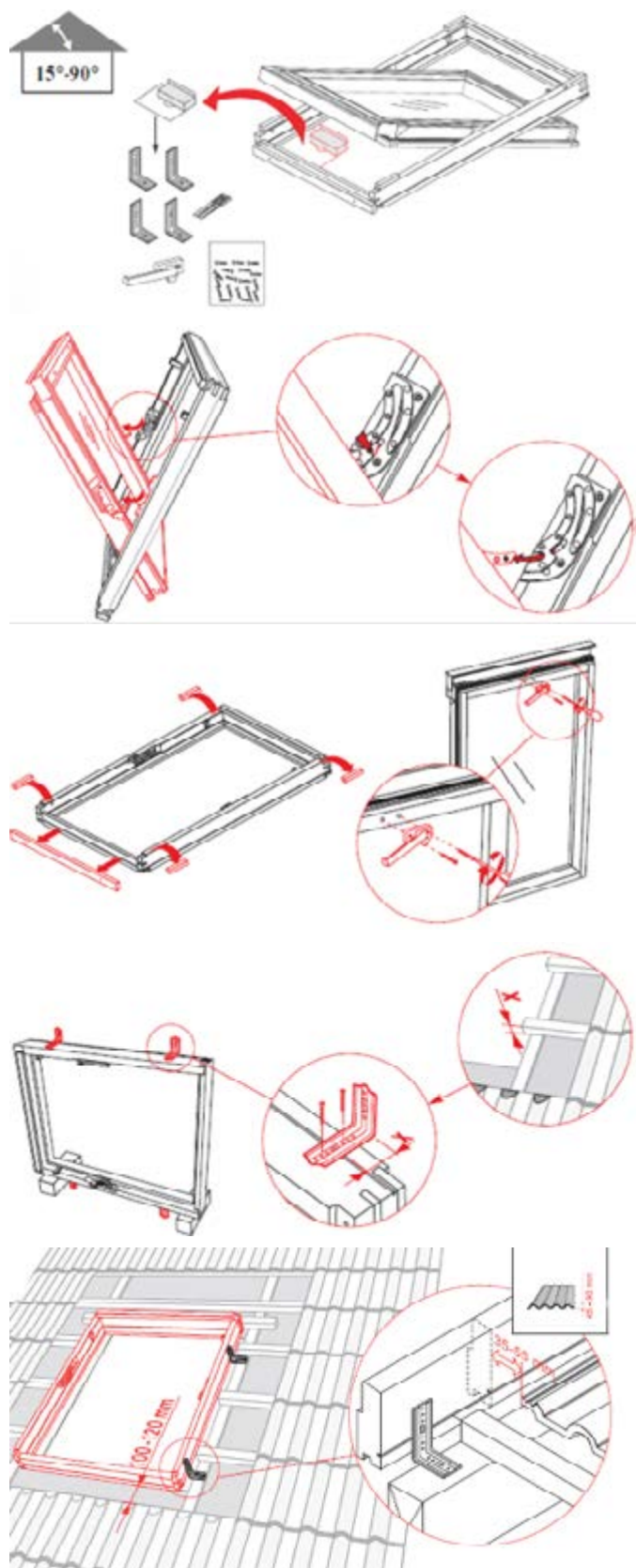

Kit estándar Composición de ventanas.

Extracción de la hoja:

Para una correcta instalación, es necesario quitar el marco de la puerta después de girar la hoja 180 grados.

Desacoplamiento bisagras:

Encontrar el punto de liberación de las bisagras, encenderlo (oír un clic) y luego suelte el disparador.



Colocación de soportes de metal en el marco.



Instalación del chasis - Cubre con azulejos o similar:

Tire con cuidado del marco (con los soportes previamente fijo) a través de la abertura.

Fijar el marco de la estructura de soporte de la cubierta mediante la colocación en línea con la estructura.



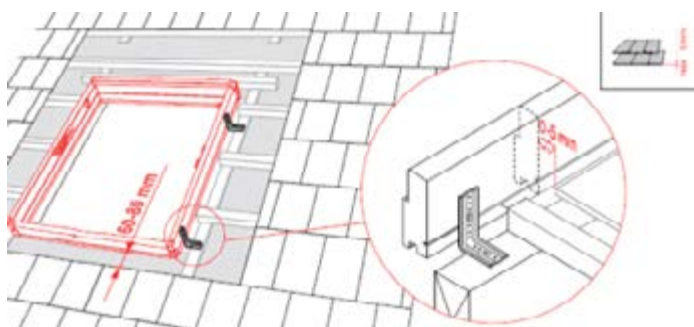

Instalación de los chasis - Flat Roofs:

Tire con cuidado del marco (con los soportes previamente fijados usted mismo) a través de la abertura.

Fijar el marco de la estructura de soporte de la cubierta mediante la colocación en línea con la estructura.

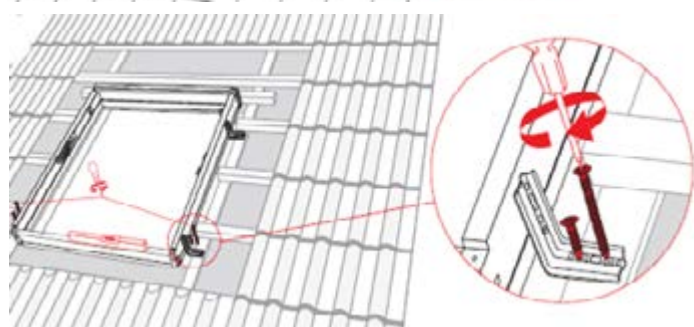

Compruebe la alineación de la trama:

Si el gabinete esté nivelado para solucionar el inferiori paréntesis.

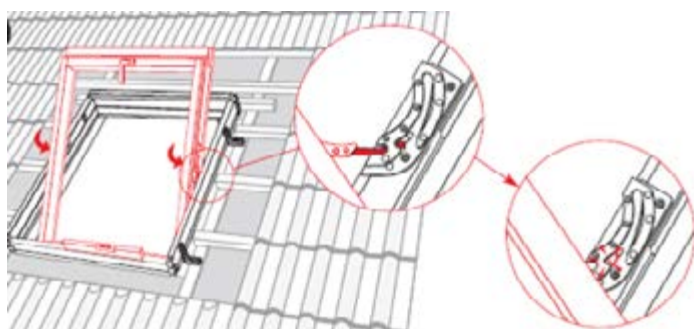

Control final de la alineación:

Vuelva a colocar la hoja en el marco comprobando la correcta apertura y cierre de la-la misma. Si no cierra correctamente lo mejor es comprobarlo en esta etapa.



Una cuña de plástico es proporcionada para asegurar el soporte en la presencia de vigas no perfectamente lineal.

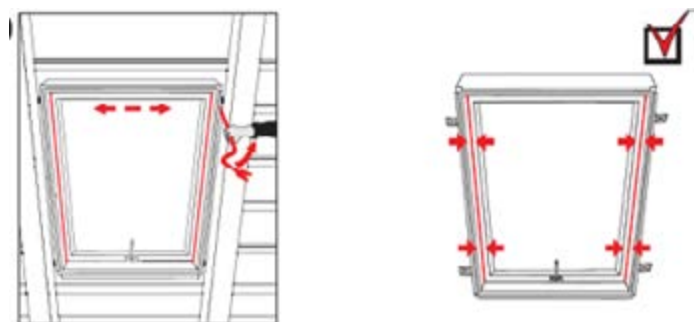

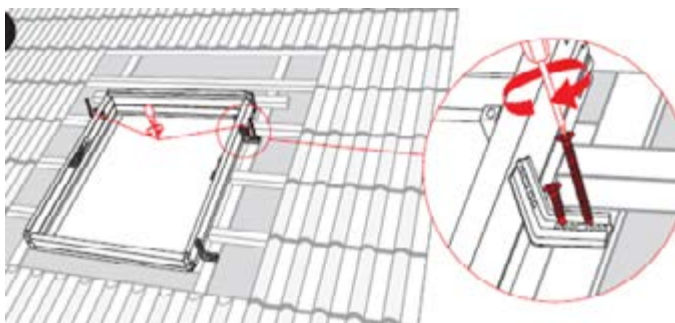

Instalación de los soportes superiores

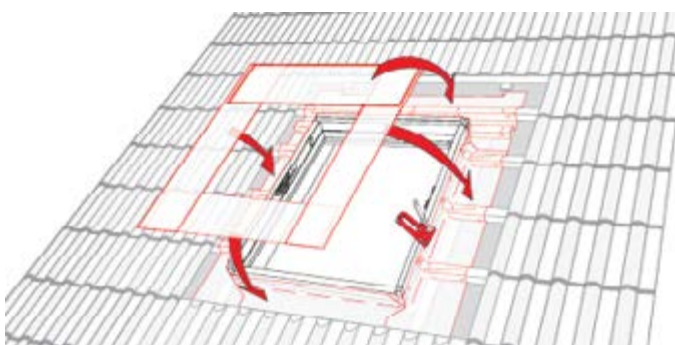

Cortar la membrana de impermeabilización:

De suma importancia es que el techo está protegido de los elementos. En este sentido, se recomienda la aplicación de una membrana impermeabilizante (no suministrado).

Corte cuatro tiras que se fijarán alrededor del marco.

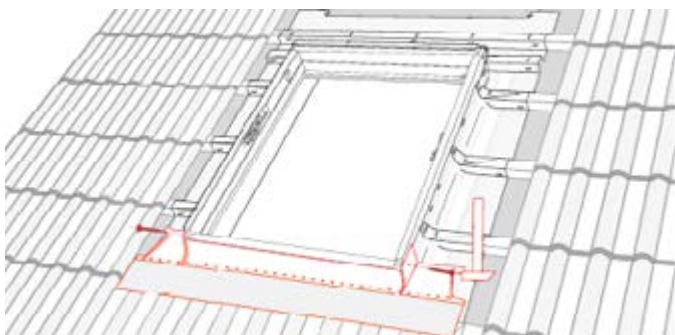
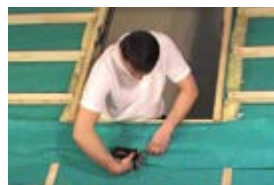

La fijación de la conexión inferior:

Colocación y fijación del accesorio inferior.

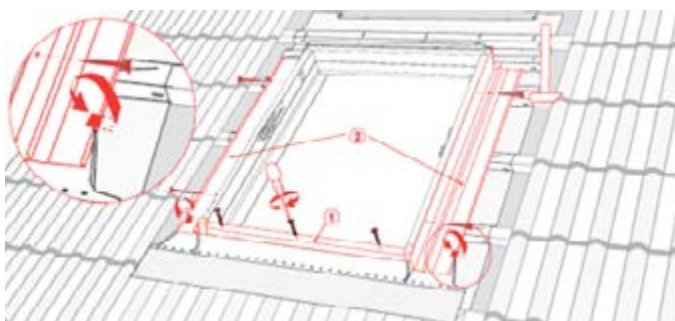

Colocar el lado de la conexión.

Haga la combinación perfecta para la unión del lateral inferior.



La fijación del lado del conector:

Fije la parte vertical de la instalación directamente en la parte exterior del marco con los tornillos suministrados.



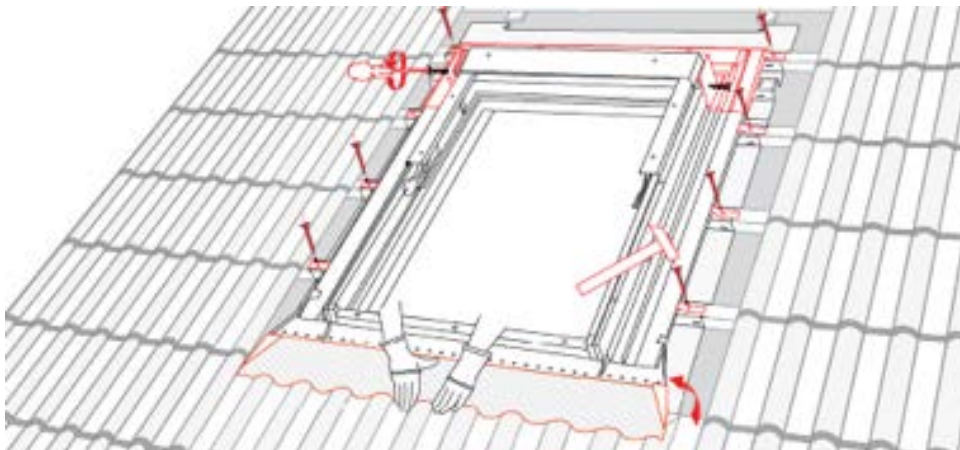

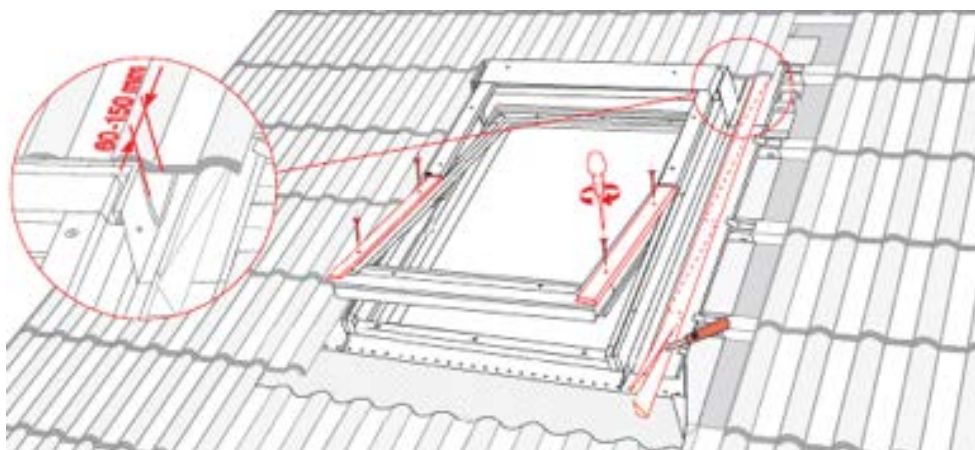

Colocación de los perfiles de la cubierta superior

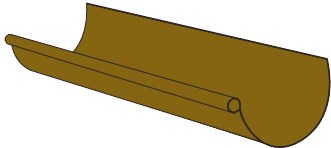

Colocación del tapajuntas superior.
Situado por encima de la parte superior de la ventana y revestimiento de impermeabilización completa y elementos de fijación a la hoja.

GAMA DE PRODUCTOS

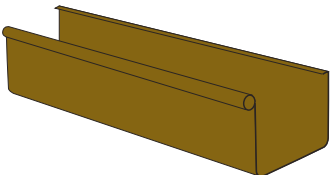
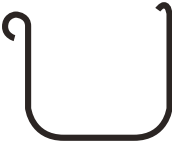
Canalón	Perfil		Color Disponible
		G125	Marrón
			Blanco
			Cobre
		C140	Blanco
			Cobre

INFORMACIÓN TÉCNICA



Resistencia al Calor



Resistencia a la Intemperie



Resistencia al Hielo



Material no Tóxico



Material no Inflamable



Material no Conductor



Fácil de Instalar



Muy Resistente



Resistencia a los Ácidos Alcalinos

REQUISITOS DEL SISTEMA DE CANALONES

Resistencia a los rayos UV

Los canalones se exponen a los rayos ultravioletas durante 1.600 horas, en ciclos de lluvia/evaporación. Después de la prueba, el

envejecimiento de los colores y la resistencia a los choques no deberán superar los valores impuestos por la norma.

Resistencia a los agentes atmosféricos

La prueba consiste en 5 ciclos consecutivos durante cada uno de los cuales debe correr agua caliente a 50° C durante 15 minutos e,

inmediatamente después, agua fría a 15° C durante 10 minutos. Después de esta prueba, el canalón no deberá presentar grieta alguna.

Resistencia al hielo

Para verificar la resistencia al hielo, se realiza una prueba con choques mecánicos después de que por el canalón haya pasado

agua congelada durante una hora de que se haya estado durante 4 horas a una temperatura de 0°C.

Características físico-mecánicas de los perfiles del canalón

Características	Requisitos	Parámetros del ensayo		Tipo de Ensayo
Resistencia a golpes de martillo (tipo de prueba)	Ninguna rotura o grieta visible sin engrandecimiento	Temperatura	(0 ± 2) °C	Anexo B
Carga de rotura (tipo de prueba)	≥ 42 N/mm ²	Velocidad	5 mm/minuto	EN 638
		Tipo de modelo	tipo 2,3 or 5ª conforme a la Normativa EN ISO 527-2	
Alargamiento de rotura (tipo de prueba)	≥ 100 %	Velocidad	5 mm/minuto	EN 638
		Tipo de modelo	tipo 2,3 or 5ª conforme a la Normativa EN ISO 527-2	
Resistencia a golpes	≥ 42 kJ/m ²	Tipo de modelo	tipo 2,3 or 5ª conforme a la Normativa EN ISO 527-2	EN ISO 8256
		Temperatura	(23 ± 2) °C	
Retorno de Calor (tipo de producción y ensayo de control)	≤ 3 %	Temperatura de ensayo	(100 ± 2) °C	EN 743
		Tiempo	(30 ± 2) minuto	
Temperatura de Reblandecimiento Vicat (ensayo de tipo)	≥ 75 °C	Conforme a la Normativa EN 727		EN 727

SISTEMA DE INSTALACIÓN

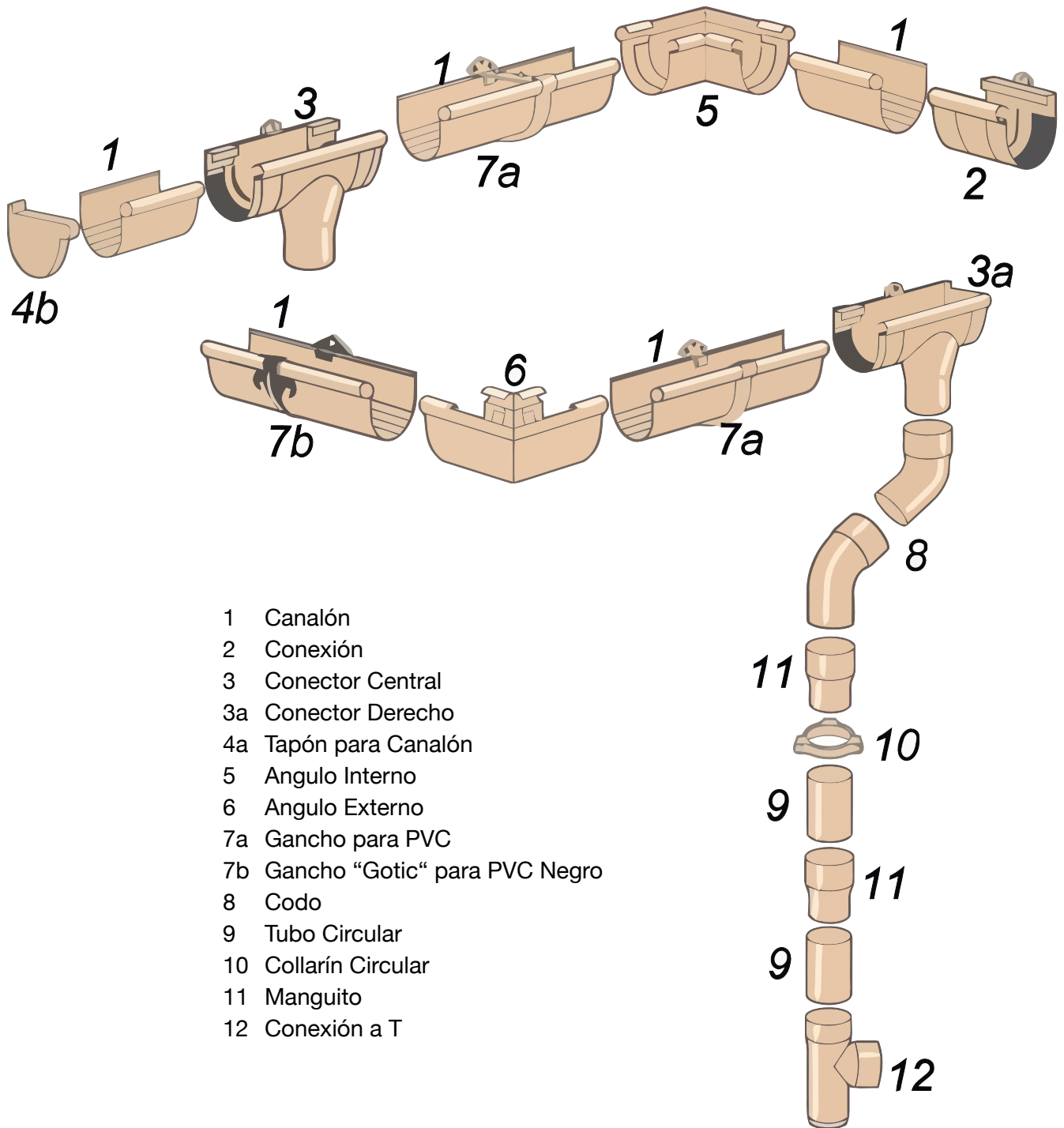

- 1 Canalón
- 2 Conexión
- 3 Conector Central
- 3a Conector Derecho
- 4a Tapón para Canalón
- 5 Angulo Interno
- 6 Angulo Externo
- 7a Gancho para PVC
- 7b Gancho "Gotic" para PVC Negro
- 8 Codo
- 9 Tubo Circular
- 10 Collarín Circular
- 11 Manguito
- 12 Conexión a T

INSTRUCCIONES DE MONTAJE



Fije los estribos de sujeción una vez determinada la posición de la descarga.

Se deberá prever una inclinación de alrededor de 3 mm por metro.



Una el estribo más alto con el más bajo con un cable y fije el estribo de sujeción sucesivo cada 40 cm. o, como máximo, cada 50 cm. Tres estribos de sujeción por cada metro representan una medida óptima. Naturalmente, en aquellas regiones donde cae una cantidad considerable de nieve será necesario instalar los estribos de sujeción más cerca. Una fijación equilibrada es decisiva para la estabilidad de todo el tejado.



Fije los accesorios lo más cerca posible del estribo de sujeción, respetando una distancia mínima de 5 cm. entre la sujeción y el empalme.



Introduzca el canalón en los accesorios hasta que se escuche un "click".



Aplique el ángulo del canalón.



Pegue la parte final del canalón con el adhesivo para PVC.



Acoplar los soportes

GUÍA PARA LA SELECCIÓN DEL VIERTEGUAS

Los métodos para calcular las dimensiones de los canales y de los tubos pluviales están definidos en la norma EN 12056-3

Tipo di Canalón	G125	G165	
Descarga (m ²)	Final	120	144
	Central	160	190
Dimensionamiento (mm)	135	185	
Ø Tubo (mm)	80	100	

Descarga Final

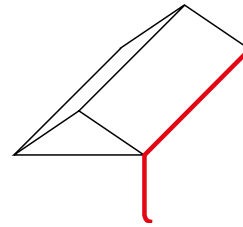

Descarga Central

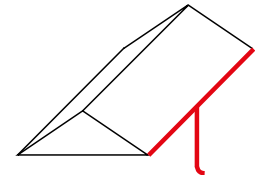

EJEMPLO

Cálculo de la elección del vierteguas en el cual se conocen L y B, donde L es la longitud de la cubierta a drenar y

B es la anchura de la cubierta del canal de vierteguas al colmo. En este caso se procede de la manera siguiente:

A = Área real de la cubierta en m²

L = Longitud de la cubierta

B = Anchura de la cubierta del canal al colmo

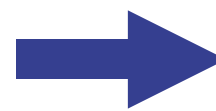

$$A = (L \cdot B)$$

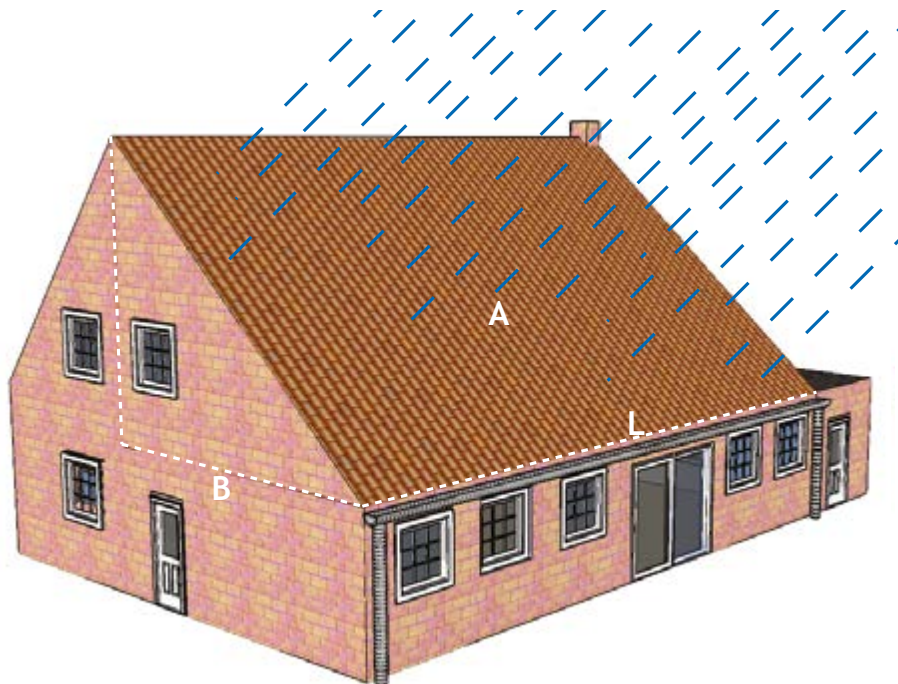

$$L = 6 \text{ m}$$

$$B = 5 \text{ m}$$

$$A = (6 \cdot 5) = 30 \text{ m}^2$$

30 m² es el área real de la cubierta

En este caso, la elección del vierteguas resulta G80 con descarga final

APLICACIÓN PRODUCTO



De 35 a 55

De 55 a 70

De 70 a 110

De 110 a 150

De 150 a 170

De 170 a 200

De 205 a 240

De 240

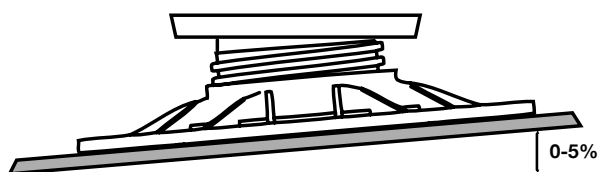

Gracias a su terminal auto-nivelante, es posible obtener una inclinación del pavimento del 5 %.

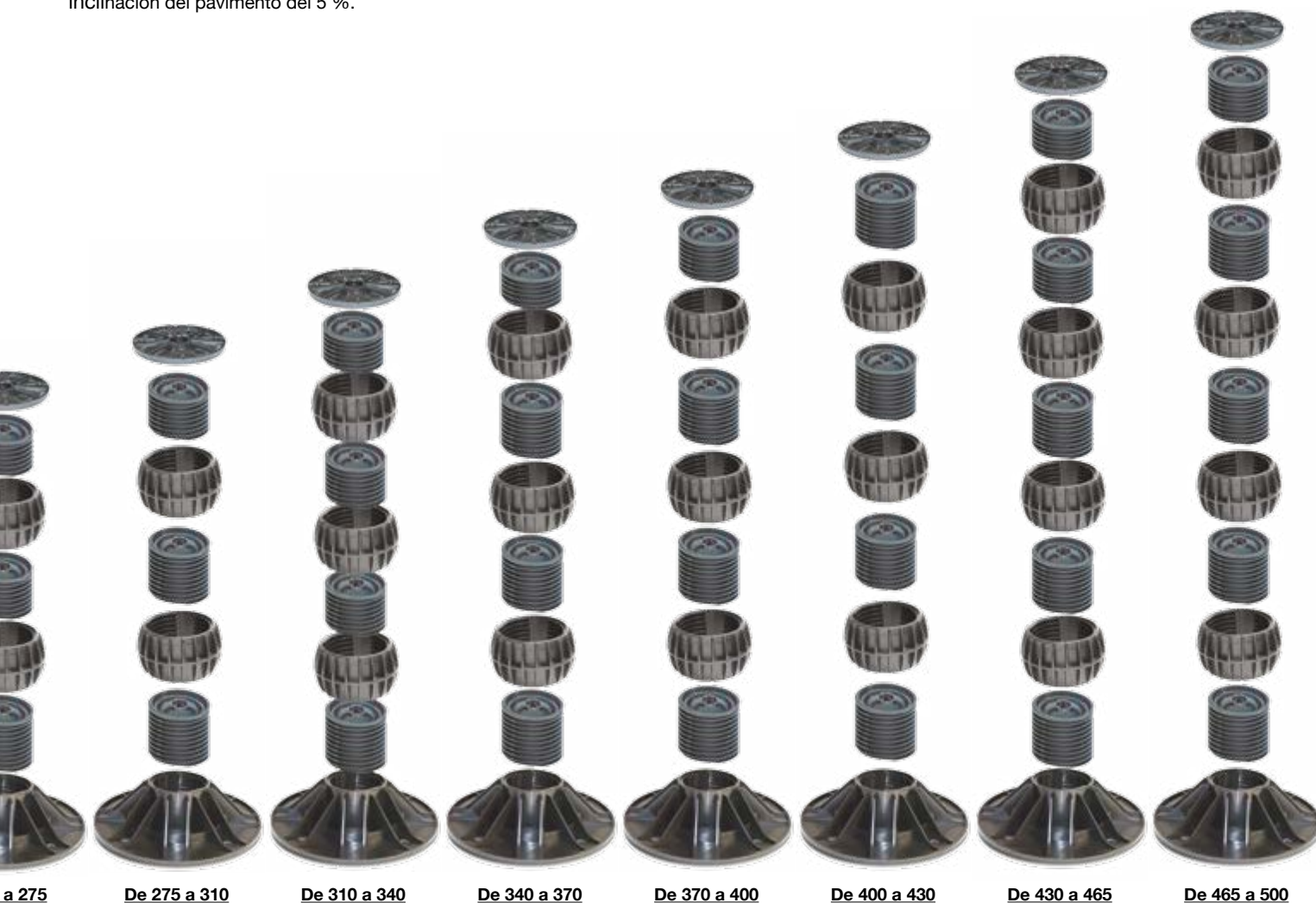

a 275

De 275 a 310

De 310 a 340

De 340 a 370

De 370 a 400

De 400 a 430

De 430 a 465

De 465 a 500



APLICACIÓN PRODUCTO

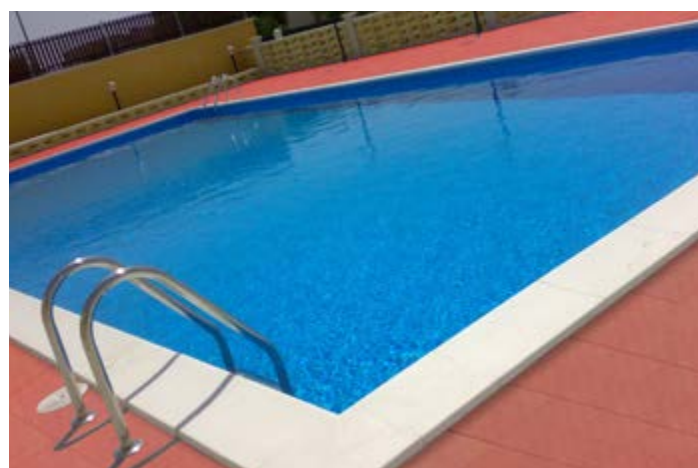

SISTEMA EASY BLOCK – PASOS E MONTAJE

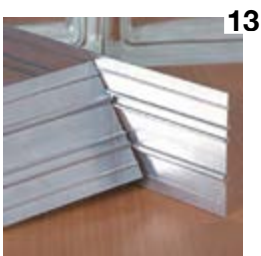

APLICACIÓN PRODUCTO

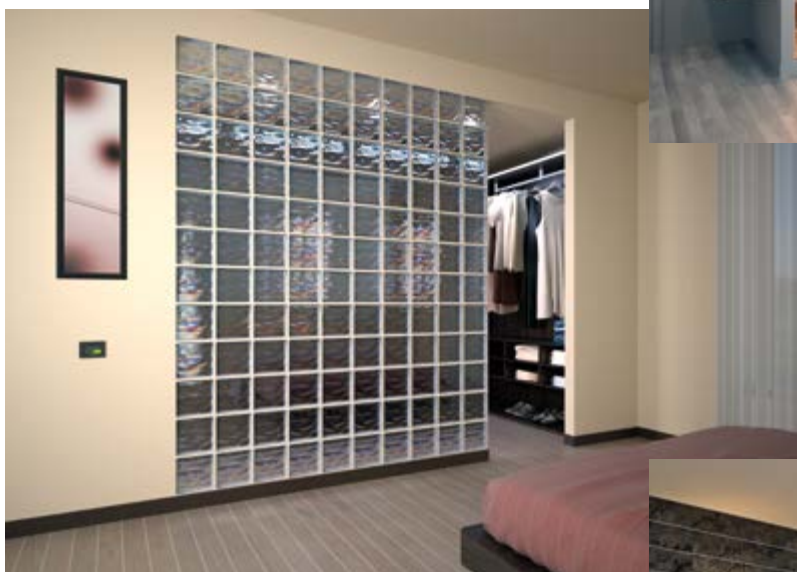

1. COLOCACIÓN DE LOS PERFILES DE ARRANQUE Y ACCESORIOS



Perfil de arranque

Panel de polistireno expandido

2. COLOCACIÓN DE LAS JUNTAS DE DILATACIÓN

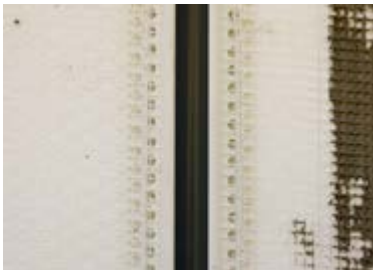

Junta del dilatacion



Junta del dilatacion para angulo

3. COLOCACIÓN DE LOS TACOS DE EXPANSIÓN CON CLAVO



Taco de expansion

4. COLOCACIÓN DE LOS PERFILES ÁNGULO CON RED



Perfil angulo con red

5. COLOCACIÓN DE LAS REDES - MALLAS ARMAZON EN FIBRA DE VIDRIO



6. COLOCACIÓN DE PERFILES PARA ÁNGULOS Y VENTANAS - PERFIL CUBIERTA VERTEAGUAS



7. REVESTIMIENTO FINAL



CONSEJOS RÁPIDOS

DAK Securock Panel de yeso y fibra de vidrio + adictivos químicos particulares



Especificar, la tranquilidad de la conciencia

Proteger sus edificios con el alto rendimiento y servicio que usted espera de DAK Securock.

DAK Securock revestimiento de fibra de vidrio es un incombustible, resistente a humedad y moho panel de alta calidad diseñado para la aplicación de revestimientos exteriores, tales como tejuela de ladrillo, debidamente detallada EIFS, tablilla, teja, revestimiento, estuco convencional y solapado.

Los paneles cuentan con un núcleo de yeso resistente a humedad y moho encajonado en una cortadora de fibra de vidrio en ambos lados y lograr una calificación de 10 pruebas por ASTM D3273 (Standard Test Método por resistencia al crecimiento de moho en la superficie de revestimientos de Interior en una cámara de medio ambiente).

DAK Securock paneles de revestimiento de fibra de vidrio están disponibles en 1/2”.

Rendimiento garantizado

DAK Securock puede estar expuestos a los elementos por hasta 12 meses después de la instalación de paneles de revestimiento de fibra de vidrio y tienen una garantía de cinco años contra defectos de fabricación.

Cumple con los estándares de la industria

- Cumple con ASTM C1177 (Standard Especificación por sustrato de fibra de vidrio yeso para su uso como revestimiento) y ASTM C1396 (Especificación estándar para tablero de yeso).
- Paneles de 5/8 "cumplan los requisitos de tipo X tal como se define en ASTM C1396 y ASTM C1177 cuando probado de acuerdo con ASTM E119.
- UL clasificados en cuanto a la resistencia de fuego, reconocida como designación UL USGX incluido en 65 diseños UL para montajes de marco de acero y madera.
- Cumple con los códigos principales modelo: IBC / IRC, Florida: Miami Dade County NOA, ciudad de Los Angeles.
- Aprobado para su uso con sistemas de aire y agua resistente y por las principales empresas EIFS.

Soporte técnico

Como un fabricante con experiencia de más de 100 años en la industria, USG posee una amplia experiencia en la construcción de la ciencia y conocer los requisitos de rendimiento y los problemas críticos asociados con sustratos de yeso cuando se utiliza como una envoltura. USG ofrece líder técnico en persona y en línea en la industria. Especificar DAK Securock revestimiento de fibra de vidrio, especificando tranquilidad.

APLICACIÓN PRODUCTO



01

Coger la cubiera, sacar el tapon insertado en el agujero del fondo.



02

Rellenar completamente segun la normativa, con el hormigon a muestrear.



03

Esperar la completa maduracion de la muestra para realizar el test (28 gg).



04

Para sacar la muestra usar un poco de aire por el agujero tapado anteriormente.



05

Amoro la muestra esta preparada para el test!

Impreso en Mayo 2017.

El catalogo 2017 anula y sustituye los anteriores.

Las imagen, las descripción técnicas, las dimensiones, los modelos y los colores reportados son puramente indicativos. El Grupo Empresarial Dakota Península Ibérica, SL, se reserva la facultad de efectuar modificaciones comerciales de los textos sin comunicaciones previas. Las modificación que se pueden realizar son para mejorar cualquier exigencia de carácter comercial. No damos ninguna garantía o declaración por todas las informaciones del contenido, por lo tanto, nos declinamos de cualquier responsabilidad para los errores de tipografía o de otro tipo de origen. Los colores han sido reproducidos con la fidelidad permitida del proceso de impresión. Comunicamos que de esta información, no concedemos ninguna licencia su copyright, patentes u otros derechos de propiedad intelectual.

Síguenos en



DAKOTA™

GRUPO EMPRESARIAL DAKOTA PENINSULA IBERICA, SL

Sede y Logística

Ctra. CV-50, Km. 88 - Apdo. Correos, 41
46180 Benaguacil - Valencia

Contactos

Tel. +34 902 36 00 16
Fax. +34 96 273 20 82

www.dakota.eu
info@dakotaspain.com