

A high-speed photograph of a water droplet falling into a pool of water, creating a series of concentric ripples. The background is a solid blue color. The text is overlaid on this background.

*Revisión*

**18/03**

**TARIFA  
DE  
PRECIOS**

Batsur S.L.

---

Revisión A

**BS**

***Revisión***

***18/03***

**MOD.BS TP 12.03.18(A)**

# BATERÍAS

Revisión

**18/03**

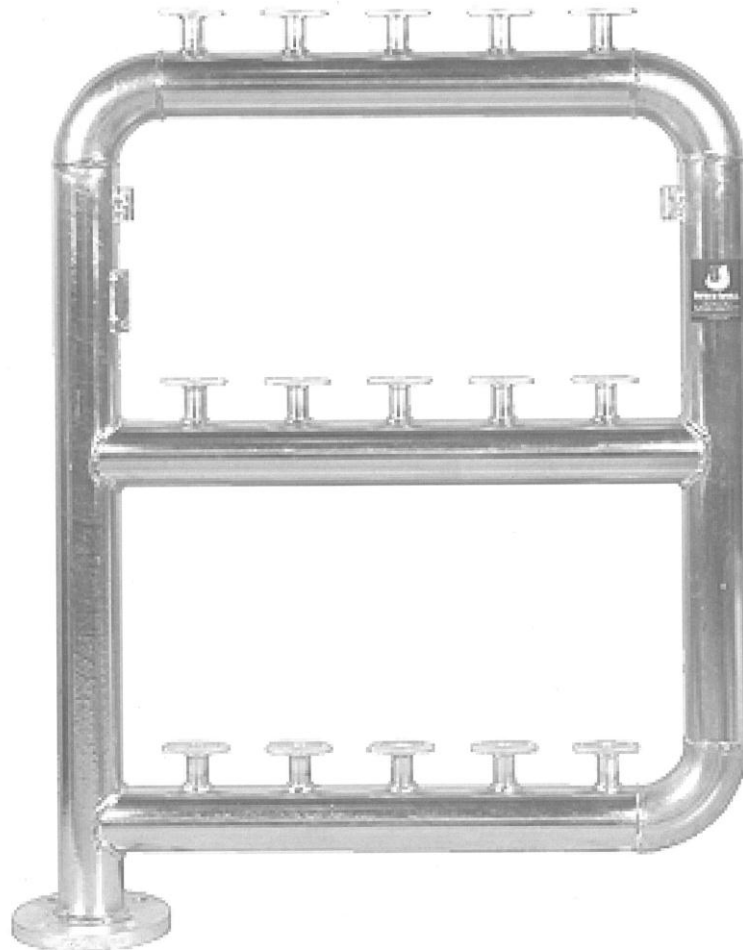

Revisión A

**ÍNDICE**

**PAG. 5-15..... BATERÍAS PARA CENTRALIZACIÓN DE CONTADORES**

**PAG. 16-22..... ACCESORIOS PARA CENTRALIZACIÓN DE CONTADORES**

**PAG. 23..... ACCESORIOS PARA GRUPOS DE PRESIÓN**

**PAG. 24..... TORNILLERÍA**

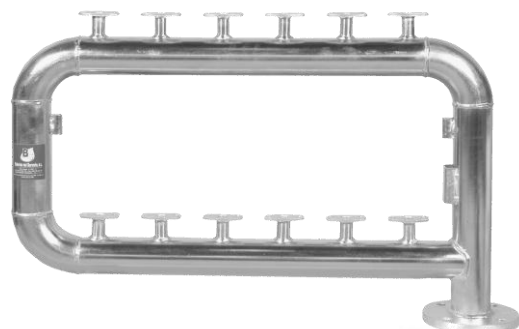

Revisión A

**BATERÍAS ACERO GALVANIZADO  
MODELO CUADRO CIRCUITO CERRADO 2 FILAS**

Nº CONTADORES	FILAS	PULGADAS	REF.	EUROS	PESO UNID.
4	2	2"	20042	132,83	12,000
6	2	2"	20062	149,91	13,500
8	2	2 1/2"	20082	206,73	18,000
10	2	2 1/2"	20102	225,79	20,000
12	2	2 1/2"	20122	243,25	21,500
14	2	2 1/2"	20142	261,68	23,000
16	2	2 1/2"	20162	279,88	24,500
18	2	2 1/2"	20182	299,16	26,000
20	2	2 1/2"	20202	315,86	27,500
22	2	2 1/2"	20222	333,15	29,000
24	2	2 1/2"	20242	349,54	30,500
26	2	2 1/2"	20262	370,73	32,000
28	2	2 1/2"	20282	390,42	33,500
30	2	2 1/2"	20302	406,36	35,000

INCLUIDO KIT DE MONTAJE

**BATERÍAS ACERO GALVANIZADO  
MODELO CUADRO CIRCUITO CERRADO 3 FILAS**

Nº CONTADORES	FILAS	PULGADAS	REF.	EUROS	PESO UNID.
6	3	2"	30063	177,18	16,500
9	3	2 1/2"	30093	262,37	24,000
12	3	2 1/2"	30123	286,80	26,000
15	3	2 1/2"	30153	314,33	28,500
18	3	2 1/2"	30183	343,67	31,000
21	3	2 1/2"	30213	370,57	33,000
24	3	2 1/2"	30243	397,42	35,000
27	3	2 1/2"	30273	426,01	37,000
30	3	2 1/2"	30303	451,34	39,500
33	3	3"	30333	563,88	55,000
36	3	3"	30363	600,06	58,000
39	3	3"	30393	637,60	62,000
42	3	3"	30423	670,63	65,500
45	3	3"	30453	704,68	69,000

INCLUIDO KIT DE MONTAJE

Revisión A

**BATERÍAS ACERO GALVANIZADO  
MODELO CUADRO CIRCUITO CERRADO 2 FILAS CON DOBLE ALIMENTACIÓN**

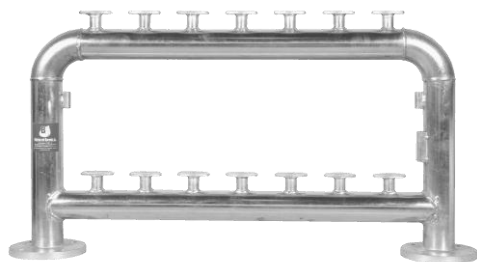

Nº CONTADORES	FILAS	PULGADAS	REF.	EUROS	PESO UNID.
18	2	2 1/2"	40182	323,54	33,000
20	2	2 1/2"	40202	339,43	34,500
22	2	2 1/2"	40222	355,81	36,000
24	2	2 1/2"	40242	371,34	37,500
26	2	2 1/2"	40262	386,57	39,000
28	2	2 1/2"	40282	410,08	40,500
30	2	2 1/2"	40302	425,18	42,000

INCLUIDO KIT DE MONTAJE

**BATERÍAS ACERO GALVANIZADO  
MODELO CUADRO CIRCUITO CERRADO 3 FILAS CON DOBLE ALIMENTACIÓN**



Nº CONTADORES	FILA	PULGADAS	REF.	EUROS	PESO UNID.
18	3	2 1/2"	50183	365,57	38,000
21	3	2 1/2"	50213	391,06	40,000
24	3	2 1/2"	50243	416,50	42,000
27	3	2 1/2"	50273	443,60	44,000
30	3	2 1/2"	50303	467,59	46,000
33	3	3"	50333	594,66	63,000
36	3	3"	50363	628,59	66,500
39	3	3"	50393	664,72	70,500
42	3	3"	50423	696,64	74,000
45	3	3"	50453	734,53	77,500

INCLUIDO KIT DE MONTAJE

Revisión A

### BATERÍAS VERSIÓN ACERO GALVANIZADO 1 FILA



Nº CONTADORES	FILAS	REF.	EUROS	PESO UNID.
1	1	10011	14,99	1,000
2	1	10021	82,78	5,500
3	1	10031	98,99	7,000
4	1	10041	126,86	10,500
5	1	10051	142,16	11,500
6	1	10061	151,79	12,500

INCLUIDO KIT DE MONTAJE

### BATERÍAS VERSIÓN ACERO GALVANIZADO 2 FILAS



Nº CONTADORES	FILAS	REF.	EUROS	PESO UNID.
2	2	10022	84,57	5,000
4	2	10042	117,96	8,500
6	2	10062	155,73	10,000
8	2	10082	192,48	13,000
10	2	10102	221,66	14,500

INCLUIDO KIT DE MONTAJE

### BATERÍAS VERSIÓN ACERO GALVANIZADO HORIZONTAL



Nº CONTADORES	REF.	EUROS	PESO UNID.
2	12002	68,84	5,000
3	12003	79,27	6,000

INCLUIDO KIT DE MONTAJE

### BATERÍAS VERSIÓN ACERO GALVANIZADO HORIZONTAL CON CODO



Nº CONTADORES	REF.	EUROS	PESO UNID.
2	11002	77,68	5,500
3	11003	88,35	6,500

INCLUIDO KIT DE MONTAJE

Revisión A

### BATERÍAS POLIPROPILENO CIRCUITO CERRADO 2 FILAS

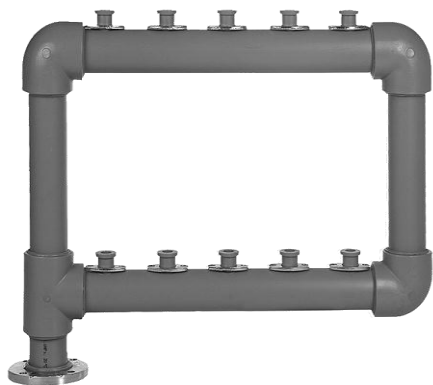

Nº CONTADORES	FILAS	Ø	PULGADAS	REF.	EUROS	PESO UNID.
4	2	63	2"	PPR71042	110,78	7,800
6	2	63	2"	PPR71062	119,52	8,600
8	2	75	2 1/2"	PPR71082	152,05	13,900
10	2	75	2 1/2"	PPR71102	162,41	14,900
12	2	75	2 1/2"	PPR71122	183,32	15,900
14	2	75	2 1/2"	PPR71142	200,40	16,900
16	2	75	2 1/2"	PPR71162	216,43	18,300
18	2	75	2 1/2"	PPR71182	229,52	18,900
20	2	75	2 1/2"	PPR71202	243,87	19,900
22	2	75	2 1/2"	PPR71222	260,85	20,900
24	2	75	2 1/2"	PPR71242	274,22	21,900
26	2	75	2 1/2"	PPR71262	285,40	22,900
28	2	75	2 1/2"	PPR71282	300,48	23,900
30	2	75	2 1/2"	PPR71302	317,93	24,900

INCLUIDO KIT DE MONTAJE

### BATERÍAS POLIPROPILENO CIRCUITO CERRADO 3 FILAS

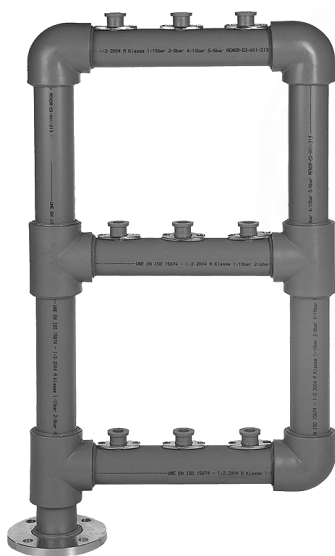

Nº CONTADORES	FILAS	Ø	PULGADAS	REF.	EUROS	PESO UNID.
6	3	63	2"	PPR72063	148,25	16,400
9	3	75	2 1/2"	PPR72093	204,02	17,600
12	3	75	2 1/2"	PPR72123	223,27	18,800
15	3	75	2 1/2"	PPR72153	244,50	20,000
18	3	75	2 1/2"	PPR72183	265,22	21,200
21	3	75	2 1/2"	PPR72213	286,59	22,400
24	3	75	2 1/2"	PPR72243	305,91	23,600
27	3	75	2 1/2"	PPR72273	324,55	24,800
30	3	75	2 1/2"	PPR72303	343,50	25,000
33	3	90	3"	PPR72333	452,60	28,100
36	3	90	3"	PPR72363	469,48	29,000
39	3	90	3"	PPR72393	490,40	29,900
42	3	90	3"	PPR72423	520,72	30,800
45	3	90	3"	PPR72453	544,31	31,700

INCLUIDO KIT DE MONTAJE

Revisión A

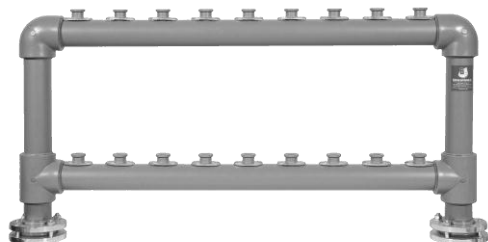

**BATERÍAS POLIPROPILENO**
**MODELO CIRCUITO CERRADO 2 FILAS CON DOBLE ALIMENTACIÓN**

N° CONTADORES	FILAS	Ø	PULGADAS	REF.	EUROS	PESO UNID.
18	2	75	2 1/2"	PPR91182	261,29	18,400
20	2	75	2 1/2"	PPR91202	270,31	19,300
22	2	75	2 1/2"	PPR91222	284,00	20,200
24	2	75	2 1/2"	PPR91242	293,02	21,100
26	2	75	2 1/2"	PPR91262	302,04	22,000
28	2	75	2 1/2"	PPR91282	311,06	22,900
30	2	75	2 1/2"	PPR91302	321,00	23,800

INCLUIDO KIT DE MONTAJE

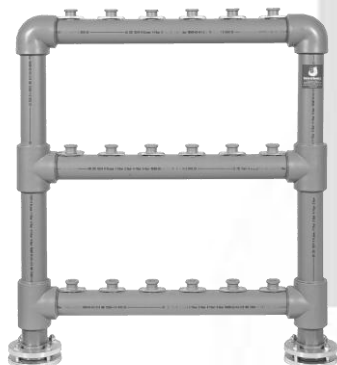
**BATERÍAS POLIPROPILENO**
**MODELO CIRCUITO CERRADO 3 FILAS CON DOBLE ALIMENTACIÓN**

N° CONTADORES	FILAS	Ø	PULGADAS	REF.	EUROS	PESO UNID.
18	3	75	2 1/2"	PPR92183	299,54	21,400
21	3	75	2 1/2"	PPR92213	313,07	22,300
24	3	75	2 1/2"	PPR92243	326,60	23,200
27	3	75	2 1/2"	PPR92273	344,38	24,100
30	3	75	2 1/2"	PPR92303	357,91	25,000
33	3	90	3"	PPR92333	512,35	27,900
36	3	90	3"	PPR92363	532,98	28,800
39	3	90	3"	PPR92393	553,63	29,700
42	3	90	3"	PPR92423	574,31	30,600
45	3	90	3"	PPR92453	595,18	31,500

INCLUIDO KIT DE MONTAJE

Revisión A

### BATERÍAS VERSIÓN POLIPROPILENO 1 FILA



Nº CONTADORES	FILAS	REF.	EUROS	PESO UNID.
1	1	PPR10011	12,41	0,175
2	1	PPR10021	77,51	0,840
3	1	PPR10031	90,73	0,925
4	1	PPR10041	104,78	0,998
5	1	PPR10051	119,23	1,071
6	1	PPR10061	139,10	1,571

INCLUIDO KIT DE MONTAJE

### BATERÍAS VERSIÓN POLIPROPILENO 2 FILAS



Nº CONTADORES	FILAS	REF.	EUROS	PESO UNID.
2	2	PPR10022	80,57	0,815
4	2	PPR10042	104,28	0,918
6	2	PPR10062	129,24	1,198
8	2	PPR10082	158,40	1,350
10	2	PPR10102	182,36	1,640
12	2	PPR10122	206,93	2,050

INCLUIDO KIT DE MONTAJE

Revisión A

### BATERÍAS POLIPROPILENO CIRCUITO CERRADO SERIE ROSCADA 2 FILAS

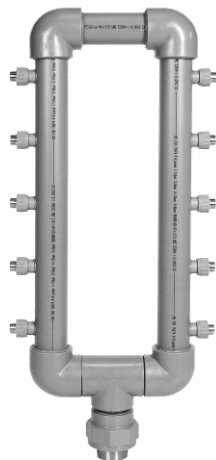

Nº CONTADORES	FILAS	Ø	R. ENTRADA	R. SALIDA	REF.	EUROS	PESO UNID.
6	2	63	2"	3/4"	PPR74062	167,55	3,900
8	2	63	2"	3/4"	PPR74082	186,26	4,800
10	2	75	2 1/2"	3/4"	PPR74102	244,77	9,000
12	2	75	2 1/2"	3/4"	PPR74122	265,47	9,800
14	2	75	2 1/2"	3/4"	PPR74142	286,17	10,600
16	2	75	2 1/2"	3/4"	PPR74162	307,77	11,400
18	2	75	2 1/2"	3/4"	PPR74182	328,46	12,200
20	2	75	2 1/2"	3/4"	PPR74202	349,16	13,000
22	2	75	2 1/2"	3/4"	PPR74222	370,76	13,800
24	2	75	2 1/2"	3/4"	PPR74242	392,47	14,600
26	2	75	2 1/2"	3/4"	PPR74262	413,17	15,400
28	2	75	2 1/2"	3/4"	PPR74282	434,76	16,200
30	2	75	2 1/2"	3/4"	PPR74302	462,65	17,000

INCLUIDO SOPORTE SUJECCIÓN

### BATERÍAS VERSIÓN POLIPROPILENO ROSCADA 1 FILA



Nº CONTADORES	FILAS	Ø	R. ENTRADA	R. SALIDA	REF.	EUROS	PESO UNID.
3	1	63	2"	3/4"	PPR61031	76,30	1,800
4	1	63	2"	3/4"	PPR61041	83,87	2,200
5	1	63	2"	3/4"	PPR61051	91,58	3,000
6	1	63	2"	3/4"	PPR61061	100,77	3,900
7	1	63	2"	3/4"	PPR61071	108,21	4,300
8	1	75	2 1/2"	3/4"	PPR61081	142,53	5,100
9	1	75	2 1/2"	3/4"	PPR61091	150,56	6,700
10	1	75	2 1/2"	3/4"	PPR61101	159,47	7,500

PARA BATERÍAS CON OTRAS MEDIDAS CONSULTAR

### BATERÍAS VERSIÓN POLIPROPILENO ROSCADA 2 FILAS



Nº CONTADORES	FILAS	Ø	R. ENTRADA	R. SALIDA	REF.	EUROS	PESO UNID.
4	2	63	2"	3/4"	PPR61042	83,94	2,600
6	2	63	2"	3/4"	PPR61062	96,44	3,400
8	2	75	2 1/2"	3/4"	PPR61082	132,96	5,900
10	2	75	2 1/2"	3/4"	PPR61102	146,67	8,300
12	2	75	2 1/2"	3/4"	PPR61122	161,90	9,100
14	2	75	2 1/2"	3/4"	PPR61142	174,64	9,900
16	2	75	2 1/2"	3/4"	PPR61162	187,51	10,700
18	2	75	2 1/2"	3/4"	PPR61182	200,60	11,500
20	2	75	2 1/2"	3/4"	PPR61202	214,12	12,300

PARA BATERÍAS CON OTRAS MEDIDAS CONSULTAR

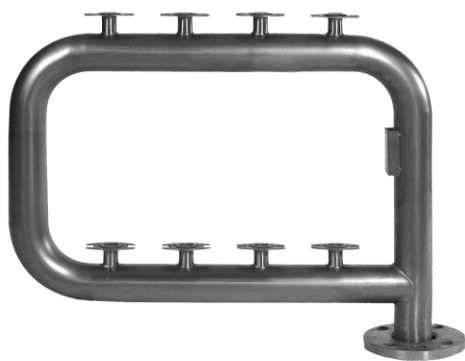
**BATERÍAS ACERO INOXIDABLE  
 MODELO CUADRO CIRCUITO CERRADO 2 FILAS**

Nº CONTADORES	FILAS	PULGADAS	REF.	EUROS	PESO UNID.
4	2	2"	INOX20042	231,61	4,700
6	2	2"	INOX20062	252,01	5,200
8	2	2 1/2"	INOX20082	279,73	5,900
10	2	2 1/2"	INOX20102	310,92	6,700
12	2	2 1/2"	INOX20122	334,72	7,700
14	2	2 1/2"	INOX20142	376,91	8,100
16	2	2 1/2"	INOX20162	401,97	9,200
18	2	2 1/2"	INOX20182	433,26	9,700
20	2	2 1/2"	INOX20202	463,09	10,800
22	2	2 1/2"	INOX20222	488,76	11,500
24	2	2 1/2"	INOX20242	515,49	12,000
26	2	2 1/2"	INOX20262	541,16	12,700
28	2	2 1/2"	INOX20282	566,83	13,800
30	2	2 1/2"	INOX20302	592,50	14,300

INCLUIDO KIT DE MONTAJE

Revisión A

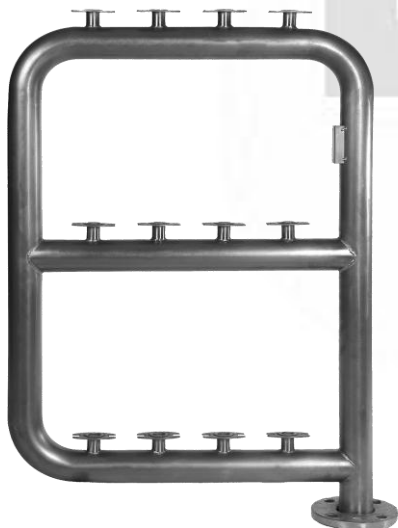
**BATERÍAS ACERO INOXIDABLE  
 MODELO CUADRO CIRCUITO CERRADO 3 FILAS**

Nº CONTADORES	FILAS	PULGADAS	REF.	EUROS	PESO UNID.
6	3	2"	INOX30063	335,66	7,500
9	3	2 1/2"	INOX30093	368,03	8,200
12	3	2 1/2"	INOX30123	400,40	9,500
15	3	2 1/2"	INOX30153	439,33	10,500
18	3	2 1/2"	INOX30183	476,43	11,500
21	3	2 1/2"	INOX30213	518,37	12,800
24	3	2 1/2"	INOX30243	552,54	13,900
27	3	2 1/2"	INOX30273	595,12	15,000
30	3	2 1/2"	INOX30303	631,14	16,100
33	3	3"	INOX30333	805,97	21,300
36	3	3"	INOX30363	850,68	23,200
39	3	3"	INOX30393	919,35	25,100
42	3	3"	INOX30423	964,07	27,000
45	3	3"	INOX30453	1.032,74	28,800

INCLUIDO KIT DE MONTAJE

**BATERÍAS ACERO INOXIDABLE**  
**MODELO CUADRO CIRCUITO CERRADO 2 FILAS CON DOBLE ALIMENTACIÓN**

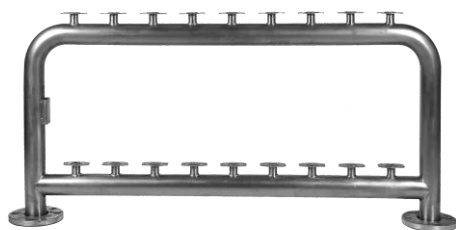

Nº CONTADORES	FILAS	PULGADAS	REF.	EUROS	PESO UNID.
18	2	2 1/2"	INOX40182	463,96	10,500
20	2	2 1/2"	INOX40202	491,16	11,200
22	2	2 1/2"	INOX40222	516,11	11,900
24	2	2 1/2"	INOX40242	541,19	12,700
26	2	2 1/2"	INOX40262	566,24	13,400
28	2	2 1/2"	INOX40282	591,16	14,100
30	2	2 1/2"	INOX40302	616,22	14,800

INCLUIDO KIT DE MONTAJE

**BATERÍAS ACERO INOXIDABLE**  
**MODELO CUADRO CIRCUITO CERRADO 3 FILAS CON DOBLE ALIMENTACIÓN**

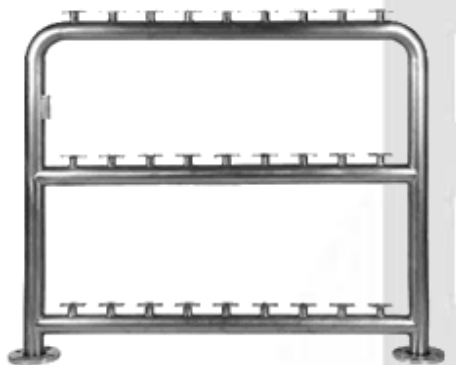

Nº CONTADORES	FILAS	PULGADAS	REF.	EUROS	PESO UNID.
18	3	2 1/2"	INOX50183	537,58	12,900
21	3	2 1/2"	INOX50213	570,24	13,900
24	3	2 1/2"	INOX50243	613,44	14,920
27	3	2 1/2"	INOX50273	670,68	15,930
30	3	2 1/2"	INOX50303	709,45	16,940
33	3	3"	INOX50333	888,52	22,100
36	3	3"	INOX50363	935,32	23,900
39	3	3"	INOX50393	1.007,10	25,700
42	3	3"	INOX50423	1.053,90	26,900
45	3	3"	INOX50453	1.126,82	28,400

INCLUIDO KIT DE MONTAJE

Revisión A

### BATERÍAS VERSIÓN ACERO INOXIDABLE 1 FILA



Nº CONTADORES	FILAS	REF.	EUROS	PESO UNID.
1	1	INOX10011	30,60	0,350
2	1	INOX10021	112,33	1,300
3	1	INOX10031	134,60	1,750
4	1	INOX10041	158,30	2,200
5	1	INOX10051	187,33	2,650

INCLUIDO KIT DE MONTAJE

### BATERÍAS VERSIÓN ACERO INOXIDABLE 2 FILAS



Nº CONTADORES	FILAS	REF.	EUROS	PESO UNID.
2	2	INOX10022	126,38	0,900
4	2	INOX10042	157,14	1,750
6	2	INOX10062	193,77	2,600
8	2	INOX10082	236,51	4,450
10	2	INOX10102	308,45	4,750

INCLUIDO KIT DE MONTAJE

### BATERÍAS VERSIÓN ACERO INOXIDABLE HORIZONTAL



Nº CONTADORES	REF.	EUROS	PESO UNID.
2	INOX12002	104,40	1,200
3	INOX12003	116,73	1,650

INCLUIDO KIT DE MONTAJE

### BATERÍAS VERSIÓN ACERO INOXIDABLE HORIZONTAL CON CODO



Nº CONTADORES	REF.	EUROS	PESO UNID.
2	INOX11002	118,68	1,400
3	INOX11003	130,33	1,800

INCLUIDO KIT DE MONTAJE

Revisión A

**BATERÍAS POLIETILENO VERSIÓN**

**(COLECTOR DE UNA SOLA PIEZA)**



Nº CONTADORES	FILAS	Ø	R. ENTRADA	R. SALIDA	REF.	EUROS	PESO UNID.
3	1	63	2"	3/4"	PE61031	62,30	0,150
4	1	63	2"	3/4"	PE61041	73,50	0,182
5	1	63	2"	3/4"	PE61051	82,95	0,212
6	1	63	2"	3/4"	PE61061	94,45	0,244
7	1	63	2"	3/4"	PE61071	105,35	0,276
8	1	63	2"	3/4"	PE61081	116,27	0,308
9	1	63	2"	3/4"	PE61091	127,72	0,340
10	1	63	2"	3/4"	PE61101	139,82	0,372

PARA BATERÍAS CON OTRAS MEDIDAS CONSULTAR

**BATERÍAS POLIETILENO ROSCADAS MOD. TREVI**

**(TUBO VERTICAL Y SALIDAS DE UNA SOLA PIEZA)**



Nº CONTADORES	FILAS	Ø	R. ENTRADA	R. SALIDA	REF.	EUROS	PESO UNID.
6	2	63	2"	3/4"	PE74062	145,56	0,201
8	2	63	2"	3/4"	PE74082	162,52	0,224
10	2	63	2"	3/4"	PE74102	173,72	0,256
12	2	63	2"	3/4"	PE74122	184,56	0,288
14	2	63	2"	3/4"	PE74142	196,47	0,320
16	2	63	2"	3/4"	PE74162	208,30	0,352
18	2	63	2"	3/4"	PE74182	221,84	0,382

PARA BATERÍAS CON OTRAS MEDIDAS CONSULTAR

Revisión A

**AMPLIACIÓN DE BATERÍA**
**AMPLIACIÓN DE BATERÍA A/G**

REF.	EUROS	UNID. DE EMBALAJE	PESO UNID.
1010001	38,37	1	1,000

**AMPLIACIÓN DE BATERÍA PPR**

REF.	EUROS	UNID. DE EMBALAJE	PESO UNID.
1010010	22,03	1	0,350

**AMPLIACIÓN DE BATERÍA A/INOX**

REF.	EUROS	UNID. DE EMBALAJE	PESO UNID.
1010020	36,60	1	0,450

**CAÑO LIBRE COMPROBACIÓN EN LATÓN Y PPR**
**3/4" x 3/4" PPR LONG. 110**

REF.	EUROS	UNID. DE EMBALAJE	PESO UNID.
1010107	3,11	10	0,020

**7/8" x 3/4" PPR LONG. 115**

REF.	EUROS	UNID. DE EMBALAJE	PESO UNID.
1010109	4,77	10	0,025

**1" x 1" PPR LONG. 130**

REF.	EUROS	UNID. DE EMBALAJE	PESO UNID.
1010108	4,05	10	0,030

**CAÑO SUPLETORIO CIEGO**
**3/4" x 3/4" LONG. 115 COLOR AZUL**

REF.	EUROS	UNID. DE EMBALAJE	PESO UNID.
1010110	6,72	10	0,068



**1" x 1" PPR LONG. 190 COLOR ROJO**

REF.	EUROS	UNID. DE EMBALAJE	PESO UNID.
1010111	8,67	10	0,160

Revisión A



**BRIDA CIEGA ZINCADA CON TORNILLOS Y JUNTA**

	REF.	EUROS	UNID. DE EMBALAJE	PESO UNID.
	1010201	2,65	10	0,216

**BRIDA CIEGA A/INOX CON TORNILLOS Y JUNTA**

	REF.	EUROS	UNID. DE EMBALAJE	PESO UNID.
	1010204	3,29	10	0,144

**BRIDA CIEGA ANTIFRAUDE**

**SISTEMA PATENTADO**

	REF.	EUROS	UNID. DE EMBALAJE	PESO UNID.
	1010209	18,39	10	0,526

TAPONES ANTIFRAUDE NO INCLUIDOS

**CONTRABRIDA MACHO**

	REF.	EUROS	UNID. DE EMBALAJE	PESO UNID.
	1010211	5,21	10	0,236

Revisión A

**ABRAZADERAS DE REPARACIÓN ACERO INOXIDABLE CON TOMA**



**ABRAZADERA DE REPARACIÓN ACERO INOX. Ø63 CON TOMA**

REF.	EUROS	UNID. DE EMBALAJE	PESO UNID.
380001	32,82	1	0,450

**ABRAZADERA DE REPARACIÓN ACERO INOX. Ø75 CON TOMA**

REF.	EUROS	UNID. DE EMBALAJE	PESO UNID.
380002	33,05	1	0,550

**ABRAZADERA DE REPARACIÓN ACERO INOX. Ø90 CON TOMA**

REF.	EUROS	UNID. DE EMBALAJE	PESO UNID.
380003	34,40	1	0,650

**COLECTOR 3 VÍAS PARA BATERÍA DE CONTADORES**



BRIDA	ROSCA MACHO	REF.	EUROS	PESO UNID.
1 1/2"	1 1/2"	165002	50,43	2,700
2"	2"	165003	55,56	3,700
2 1/2"	2 1/2"	165004	62,64	5,300
3"	3"	165005	77,46	6,600

INCLUIDO KIT DE MONTAJE

Revisión A

**SOPORTE BATERÍA ACERO ZINCADO**

**SOPORTE BATERÍA A/G Ø10**

REF.	EUROS	UNID. DE EMBALAJE	PESO UNID.
1010011	1,85	2	0,150

**SOPORTE BATERÍA A/G Ø12**

REF.	EUROS	UNID. DE EMBALAJE	PESO UNID.
1010012	2,20	2	0,200

**SOPORTE BATERÍA A/G EXTRALARGO Ø12**

REF.	EUROS	UNID. DE EMBALAJE	PESO UNID.
1010013	2,34	2	0,260



**SOPORTE BATERÍA ACERO ZINCADO**

**SOPORTE BATERÍA PPR-PE Ø DE TUBO 63**

REF.	EUROS	UNID. DE EMBALAJE	PESO UNID.
1010014	1,70	2	0,185

**SOPORTE BATERÍA PPR-PE Ø DE TUBO 75**

REF.	EUROS	UNID. DE EMBALAJE	PESO UNID.
1010015	1,91	2	0,210

**SOPORTE BATERÍA PPR-PE Ø DE TUBO 90**

REF.	EUROS	UNID. DE EMBALAJE	PESO UNID.
1010016	2,74	2	0,210



**SOPORTE BATERÍA A/INOX. AISI-304**

**SOPORTE BATERÍA A/INOX PARA Ø DE TUBO 63**

REF.	EUROS	UNID. DE EMBALAJE	PESO UNID.
1010017	5,01	2	0,140

**SOPORTE BATERÍA A/INOX PARA Ø DE TUBO 75**

REF.	EUROS	UNID. DE EMBALAJE	PESO UNID.
1010018	6,62	2	0,153



Revisión A

**PLACAS CLASIFICACIÓN**

4x2 a 30x2	REF.	EUROS	6x3 a 60x3	REF.	EUROS	UNID.
4x2	01011042	4,33	6x3	01011063	5,14	1
6x2	01011062	4,79	9x3	01011093	5,74	1
8x2	01011082	5,26	12x3	01011123	6,33	1
10x2	01011102	5,72	15x3	01011153	6,93	1
12x2	01011122	6,18	18x3	01011183	7,53	1
14x2	01011142	6,65	21x3	01011213	9,16	1
16x2	01011162	7,12	24x3	01011243	9,71	1
18x2	01011182	7,58	27x3	01011273	10,31	1
20x2	01011202	8,32	30x3	01011303	11,40	1
22x2	01011222	8,78	33x3	01011333	12,62	1
24x2	01011242	9,25	36x3	01011363	13,57	1
26x2	01011262	10,21	39x3	01011393	14,20	1
28x2	01011282	10,68	42x3	01011423	15,22	1
30x2	01011302	11,34	45x3	01011453	16,29	1
			48x3	01011483	18,66	1
			51x3	01011513	20,02	1
			54x3	01011543	20,49	1
			57x3	01011573	21,91	1
			60x3	01011603	21,32	1



Revisión A

**CONEXIONES FLEXIBLES**

MEDIDA	LONGITUD	ROSCA	MATERIAL	REF.	EUROS	UNID. EMBALAJE	PESO UNID.
3/4"	300	M-H	GALVANIZADO(*)	1010330	7,55	10	0,250
3/4"	400	M-H	GALVANIZADO(*)	1010340	7,79	10	0,300
3/4"	800	M-H	GALVANIZADO(*)	1010380	10,12	10	0,500
1"	300	M-H	GALVANIZADO(*)	1010430	11,55	10	0,300
1"	400	M-H	GALVANIZADO(*)	1010440	12,10	10	0,350
1"	500	M-H	GALVANIZADO(*)	1010450	12,83	10	0,400
1"	600	M-H	GALVANIZADO(*)	1010460	13,65	10	0,450
1"	800	M-H	GALVANIZADO(*)	1010480	15,42	10	0,550
3/4"	300	M-H	INOXIDABLE	1010530	7,81	10	0,250
3/4"	400	M-H	INOXIDABLE	1010540	8,71	10	0,300
3/4"	500	M-H	INOXIDABLE	1010550	9,07	10	0,350
3/4"	600	M-H	INOXIDABLE	1010560	10,26	10	0,400
3/4"	800	M-H	INOXIDABLE	1010580	13,35	10	0,500
1"	300	M-H	INOXIDABLE	1010630	12,75	10	0,300
1"	400	M-H	INOXIDABLE	1010640	14,25	10	0,350
1"	500	M-H	INOXIDABLE	1010650	14,92	10	0,400
1"	600	M-H	INOXIDABLE	1010660	16,11	10	0,450
1"	800	M-H	INOXIDABLE	1010680	20,41	10	0,550



(\*) Hasta fin de existencias en conexiones flexibles en acero galvanizado.

**JUNTAS PLANAS EPDM PARA BRIDAS PN6 – PN10**

**JUNTA PLANA BRIDA PN 10 1 1/4" AG-INOX 80x44x3**

REF.	EUROS	UNID. DE EMBALAJE	PESO UNID.
1010940	0,90	5	0,018

**JUNTA PLANA BRIDA PN 10 1 1/2" AG-INOX 93x49x3**

REF.	EUROS	UNID. DE EMBALAJE	PESO UNID.
1010941	1,08	5	0,024

**JUNTA PLANA BRIDA PN 10 2" AG-INOX 104x65x3**

REF.	EUROS	UNID. DE EMBALAJE	PESO UNID.
1010942	0,78	5	0,031

**JUNTA PLANA BRIDA PN 10 2 1/2" AG-INOX 127x76x3**

REF.	EUROS	UNID. DE EMBALAJE	PESO UNID.
1010943	1,33	5	0,037

**JUNTA PLANA BRIDA PN 10 3" AG-INOX 143x90x3**

REF.	EUROS	UNID. DE EMBALAJE	PESO UNID.
1010944	1,33	5	0,043



**JUNTA PLANA BRIDA PN 6 2" PPR-PE 93x49x3**

REF.	EUROS	UNID. DE EMBALAJE	PESO UNID.
1010941	1,08	5	0,031

**JUNTA PLANA BRIDA PN 6 2 1/2" PPR-PE 104x65x3**

REF.	EUROS	UNID. DE EMBALAJE	PESO UNID.
1010942	0,78	5	0,037

**JUNTA PLANA BRIDA PN 6 3" PPR-PE 127x76x3**

REF.	EUROS	UNID. DE EMBALAJE	PESO UNID.
1010943	1,33	5	0,043



Revisión A

**JUNTA PLANA BRIDA CIEGA 44x3**

REF.	EUROS	UNID. DE EMBALAJE	PESO UNID.
1036001	0,36	5	0,006

**JUNTA PLANA CONTRABRIDA 43x20x3**

REF.	EUROS	UNID. DE EMBALAJE	PESO UNID.
1035110	0,30	5	0,009



**JUNTA PLANA 3/4" PARA CONEXIÓN FLEXIBLE**

REF.	EUROS	UNID. DE EMBALAJE	PESO UNID.
1035111	0,18	20	0,006

**JUNTA PLANA 1" PARA CONEXIÓN FLEXIBLE**

REF.	EUROS	UNID. DE EMBALAJE	PESO UNID.
1035161	0,24	20	0,006

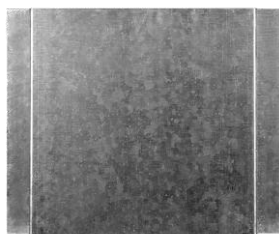
Revisión A

**BANCADAS PARA GRUPOS DE PRESIÓN**

MEDIDAS	REF.	EUROS	UNID. EMBALAJE	PESO UNID.
40x38	160001	25,59	1	5,100
70x38	160006	58,70	1	8,900
80x70	160011	83,46	1	11,700
80x38	160013	67,41	1	10,800
90x38	160007	72,23	1	12,900
90x50	160008	83,46	1	14,600
90x70	160012	94,70	1	17,300
95x65	160019	156,33	1	20,200

**COLECTOR SIN SALIDA DE MANÓMETRO**

PULGADAS	REF.	EUROS	UNID. EMBALAJE	PESO UNID.
1 ½"    1 ¼"	161001	72,61	1	1,600
2"        1 ½"	161002	77,09	1	2,100
2 ½"      2"	161003	90,42	1	4,500
3"        2 ½"	161004	106,73	1	5,200

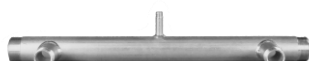
**COLECTOR CON SALIDA DE MANÓMETRO**

PULGADAS	REF.	EUROS	UNID. EMBALAJE	PESO UNID.
1 ½"    1 ¼"	162001	71,78	1	1,650
2"        1 ½"	162002	76,81	1	2,500
2 ½"      2"	162003	89,12	1	4,800
3"        2 ½"	162004	103,68	1	5,450

Revisión A

**TORNILLERÍA**
**TORNILLO M-12x65 ZINCADO C/T**

REF.	EUROS	UNID. DE EMBALAJE	PESO UNID.
202007	0,59	5	0,054

**TORNILLO M-12x80 ZINCADO C/T**

REF.	EUROS	UNID. DE EMBALAJE	PESO UNID.
202018	0,46	5	0,058

**TORNILLO M-16x55 ZINCADO C/T**

REF.	EUROS	UNID. DE EMBALAJE	PESO UNID.
202008	0,99	5	0,087

**TORNILLO M-16x60 ZINCADO C/T**

REF.	EUROS	UNID. DE EMBALAJE	PESO UNID.
202009	1,49	5	0,098

**TORNILLO M-16x70 ZINCADO C/T**

REF.	EUROS	UNID. DE EMBALAJE	PESO UNID.
202010	1,22	5	0,116

**TORNILLO M-16x80 ZINCADO C/T**

REF.	EUROS	UNID. DE EMBALAJE	PESO UNID.
202011	1,12	5	0,128

**TORNILLO M-20x70 ZINCADO C/T**

REF.	EUROS	UNID. DE EMBALAJE	PESO UNID.
202015	2,92	10	0,115

**TORNILLO M-20x80 ZINCADO C/T**

REF.	EUROS	UNID. DE EMBALAJE	PESO UNID.
202017	3,53	10	0,124

**ESPARRAGO M-16x60 ZINCADO C/T**

REF.	EUROS	UNID. DE EMBALAJE	PESO UNID.
01611107	0,87	10	0,080

**ESPARRAGO M-16x70 ZINCADO C/T**

REF.	EUROS	UNID. DE EMBALAJE	PESO UNID.
01611101	0,98	10	0,094

**ESPARRAGO M-16x80 ZINCADO C/T**

REF.	EUROS	UNID. DE EMBALAJE	PESO UNID.
01611108	1,10	10	0,100

**ESPARRAGO M-16x90 ZINCADO C/T**

REF.	EUROS	UNID. DE EMBALAJE	PESO UNID.
01611109	1,21	10	0,110

Revisión A



# VÁLVULAS ASIEN TO

## SERIE BS

Revisión  
**18/03**



Revisión A

**ÍNDICE**

**PAG. 27-31..... VÁLVULAS SERIE BS**

**PAG. 32-35..... ACCESORIOS VÁLVULAS SERIE BS**

**PAG. 36..... TORNILLERIA VÁLVULAS EMBRIDADAS**



**BS**

Revisión A

VÁLVULAS ENTRADA SERIE BS PARA CONTADORES Ø 13, 15 Y 20

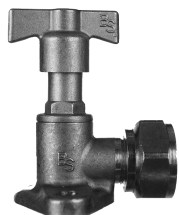

**ENTRADA FIJA DN 13-15**

DISPOSITIVO ANTIRRETORNO	SI	NO	REF.	EUROS	UNID. DE EMBALAJE	PESO UNID.
	<input checked="" type="checkbox"/>	<input type="checkbox"/>	100001	13,96	30	0,400

**ENTRADA FIJA DN 20**

DISPOSITIVO ANTIRRETORNO	SI	NO	REF.	EUROS	UNID. DE EMBALAJE	PESO UNID.
	<input checked="" type="checkbox"/>	<input type="checkbox"/>	100011	16,73	30	0,600



**ENTRADA ORIENTABLE DN 13-15**

DISPOSITIVO ANTIRRETORNO	SI	NO	REF.	EUROS	UNID. DE EMBALAJE	PESO UNID.
	<input checked="" type="checkbox"/>	<input type="checkbox"/>	101001	15,06	30	0,500

**ENTRADA ORIENTABLE DN 20**

DISPOSITIVO ANTIRRETORNO	SI	NO	REF.	EUROS	UNID. DE EMBALAJE	PESO UNID.
	<input checked="" type="checkbox"/>	<input type="checkbox"/>	101011	22,14	30	0,700



**ENTRADA FIJA Y ANTIFRAUDE DN 13-15**

DISPOSITIVO ANTIRRETORNO	SI	NO	REF.	EUROS	UNID. DE EMBALAJE	PESO UNID.
	<input checked="" type="checkbox"/>	<input type="checkbox"/>	100002	17,53	30	0,400

**ENTRADA FIJA Y ANTIFRAUDE DN 20**

DISPOSITIVO ANTIRRETORNO	SI	NO	REF.	EUROS	UNID. DE EMBALAJE	PESO UNID.
	<input checked="" type="checkbox"/>	<input type="checkbox"/>	100022	17,89	30	0,450



**ENTRADA ORIENTABLE Y ANTIFRAUDE DN 13-15**

DISPOSITIVO ANTIRRETORNO	SI	NO	REF.	EUROS	UNID. DE EMBALAJE	PESO UNID.
	<input checked="" type="checkbox"/>	<input type="checkbox"/>	101002	19,00	30	0,400

**ENTRADA ORIENTABLE Y ANTIFRAUDE DN 20**

DISPOSITIVO ANTIRRETORNO	SI	NO	REF.	EUROS	UNID. DE EMBALAJE	PESO UNID.
	<input checked="" type="checkbox"/>	<input type="checkbox"/>	101012	23,88	30	0,450

INCLUIDO EL MANGUITO DE CONEXIÓN AL CONTADOR  
FILTROS PARA VÁLVULAS BS PÁG. 34

Revisión A

VÁLVULAS ENTRADA SERIE BS PARA CONTADORES Ø 13, 15 Y 20



**ENTRADA DN 13-15**

DISPOSITIVO ANTIRRETORNO	SI	NO	REF.	EUROS	UNID. DE EMBALAJE	PESO UNID.
	<input checked="" type="checkbox"/>	<input type="checkbox"/>	102001	11,80	50	0,350

**ENTRADA DN 20**

DISPOSITIVO ANTIRRETORNO	SI	NO	REF.	EUROS	UNID. DE EMBALAJE	PESO UNID.
	<input checked="" type="checkbox"/>	<input type="checkbox"/>	102011	15,44	30	0,400



**ENTRADA ANTIFRAUDE DN 13-15**

DISPOSITIVO ANTIRRETORNO	SI	NO	REF.	EUROS	UNID. DE EMBALAJE	PESO UNID.
	<input checked="" type="checkbox"/>	<input type="checkbox"/>	102002	14,23	30	0,350

**ENTRADA ANTIFRAUDE DN 20**

DISPOSITIVO ANTIRRETORNO	SI	NO	REF.	EUROS	UNID. DE EMBALAJE	PESO UNID.
	<input checked="" type="checkbox"/>	<input type="checkbox"/>	102012	17,80	30	0,400



**ENTRADA CON CONEXIÓN A P.E. EXT 25 DN 13-15**

DISPOSITIVO ANTIRRETORNO	SI	NO	REF.	EUROS	UNID. DE EMBALAJE	PESO UNID.
	<input checked="" type="checkbox"/>	<input type="checkbox"/>	102003	18,00	50	0,500

**ENTRADA CON CONEXIÓN A P.E. EXT 32 DN 20**

DISPOSITIVO ANTIRRETORNO	SI	NO	REF.	EUROS	UNID. DE EMBALAJE	PESO UNID.
	<input checked="" type="checkbox"/>	<input type="checkbox"/>	102013	22,70	30	0,700



**ENTRADA ANTIFRAUDE Y CONEXIÓN A P.E. EXT 25 DN 13-15**

DISPOSITIVO ANTIRRETORNO	SI	NO	REF.	EUROS	UNID. DE EMBALAJE	PESO UNID.
	<input checked="" type="checkbox"/>	<input type="checkbox"/>	102004	18,48	50	0,350

**ENTRADA ANTIFRAUDE Y CONEXIÓN A P.E. EXT 32 DN 20**

DISPOSITIVO ANTIRRETORNO	SI	NO	REF.	EUROS	UNID. DE EMBALAJE	PESO UNID.
	<input checked="" type="checkbox"/>	<input type="checkbox"/>	102014	22,56	30	0,600

INCLUIDO EL MANGUITO DE CONEXIÓN AL CONTADOR  
FILTROS PARA VÁLVULAS BS PÁG. 34

Revisión A

VÁLVULAS SALIDA SERIE BS PARA CONTADORES Ø 13, 15 Y 20



**SALIDA DN 13-15**

DISPOSITIVO ANTIRRETORNO  SI  NO

REF.	EUROS	UNID. DE EMBALAJE	PESO UNID.
103001	10,90	50	0,300

**SALIDA DN 20**

DISPOSITIVO ANTIRRETORNO  SI  NO

REF.	EUROS	UNID. DE EMBALAJE	PESO UNID.
103011	15,32	40	0,550



**SALIDA DN 13-15**

DISPOSITIVO ANTIRRETORNO  SI  NO

REF.	EUROS	UNID. DE EMBALAJE	PESO UNID.
104001	12,42	50	0,350

**SALIDA DN 20**

DISPOSITIVO ANTIRRETORNO  SI  NO

REF.	EUROS	UNID. DE EMBALAJE	PESO UNID.
104011	18,43	40	0,400



**SALIDA CON PURGA DN 13-15**

DISPOSITIVO ANTIRRETORNO  SI  NO

REF.	EUROS	UNID. DE EMBALAJE	PESO UNID.
<b>103006</b>	18,50	40	0,550

**SALIDA CON PURGA DN 20**

DISPOSITIVO ANTIRRETORNO  SI  NO

REF.	EUROS	UNID. DE EMBALAJE	PESO UNID.
103016	25,21	25	0,800



**SALIDA ANTIFRAUDE DN 13-15**

DISPOSITIVO ANTIRRETORNO  SI  NO

REF.	EUROS	UNID. DE EMBALAJE	PESO UNID.
104002	12,10	50	0,300

**SALIDA ANTIFRAUDE DN 20**

DISPOSITIVO ANTIRRETORNO  SI  NO

REF.	EUROS	UNID. DE EMBALAJE	PESO UNID.
104012	17,84	40	0,550

INCLUIDO EL MANGUITO DE CONEXIÓN AL CONTADOR

Revisión A

VÁLVULAS SALIDA SERIE BS PARA CONTADORES Ø 13, 15 Y 20



**SALIDA AUTOMÁTICA DN 13-15**

	REF.	EUROS	UNID. DE EMBALAJE	PESO UNID.
<b>DISPOSITIVO ANTIRRETORNO</b> <b>SI</b> <input checked="" type="checkbox"/> <b>NO</b> <input type="checkbox"/>	104022	8,44	50	0,300



**SALIDA CON CONEXIÓN A P-E Ø EXT 25 DN 13-15**

	REF.	EUROS	UNID. DE EMBALAJE	PESO UNID.
<b>DISPOSITIVO ANTIRRETORNO</b> <b>SI</b> <input checked="" type="checkbox"/> <b>NO</b> <input type="checkbox"/>	104003	19,44	50	0,500

**SALIDA CON CONEXIÓN A P-E Ø EXT 32 DN 20**

	REF.	EUROS	UNID. DE EMBALAJE	PESO UNID.
<b>DISPOSITIVO ANTIRRETORNO</b> <b>SI</b> <input checked="" type="checkbox"/> <b>NO</b> <input type="checkbox"/>	104013	23,34	30	0,700



**SALIDA CON PURGA Y CONEXIÓN A P-E Ø EXT 25 DN 13-15**

	REF.	EUROS	UNID. DE EMBALAJE	PESO UNID.
<b>DISPOSITIVO ANTIRRETORNO</b> <b>SI</b> <input checked="" type="checkbox"/> <b>NO</b> <input type="checkbox"/>	103005	19,13	25	0,600

**SALIDA CON PURGA CONEXIÓN A P-E Ø EXT 32 DN 20**

	REF.	EUROS	UNID. DE EMBALAJE	PESO UNID.
<b>DISPOSITIVO ANTIRRETORNO</b> <b>SI</b> <input checked="" type="checkbox"/> <b>NO</b> <input type="checkbox"/>	103015	26,60	15	0,800



**SALIDA CON PURGA Y CONEXIÓN A P-E Ø EXT 25 DN 13-15**

	REF.	EUROS	UNID. DE EMBALAJE	PESO UNID.
<b>DISPOSITIVO ANTIRRETORNO</b> <b>SI</b> <input checked="" type="checkbox"/> <b>NO</b> <input type="checkbox"/>	104005	30,24	25	0,500

**SALIDA CON PURGA CONEXIÓN A P-E Ø EXT 32 DN 20**

	REF.	EUROS	UNID. DE EMBALAJE	PESO UNID.
<b>DISPOSITIVO ANTIRRETORNO</b> <b>SI</b> <input checked="" type="checkbox"/> <b>NO</b> <input type="checkbox"/>	104015	34,97	12	0,800

INCLUIDO EL MANGUITO DE CONEXIÓN AL CONTADOR

Revisión A

VÁLVULAS SALIDA SERIE BS PARA CONTADORES Ø 13, 15 Y 20

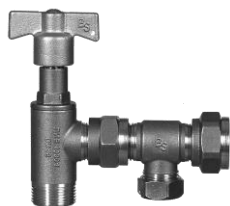

**SALIDA CON PURGA DN 15**

DISPOSITIVO ANTIRRETORNO	SI	NO	REF.	EUROS	UNID. DE EMBALAJE	PESO UNID.
	<input checked="" type="checkbox"/>	<input type="checkbox"/>	104006	22,22	40	0,450

**SALIDA CON PURGA DN 20**

DISPOSITIVO ANTIRRETORNO	SI	NO	REF.	EUROS	UNID. DE EMBALAJE	PESO UNID.
	<input checked="" type="checkbox"/>	<input type="checkbox"/>	104016	26,29	20	0,850



**SALIDA CON PURGA DN 20**

DISPOSITIVO ANTIRRETORNO	SI	NO	REF.	EUROS	UNID. DE EMBALAJE	PESO UNID.
	<input checked="" type="checkbox"/>	<input type="checkbox"/>	104026	24,50	20	0,600

INCLUIDO EL MANGUITO DE CONEXIÓN AL CONTADOR

Revisión A

ACCESORIOS VÁLVULAS BS

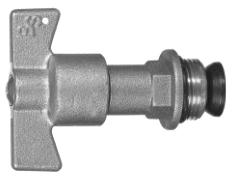

**MONTURA CON PISTONCILLO DN 13-15**

REF.	EUROS	UNID. DE EMBALAJE	PESO UNID.
1029001	6,38	10	0,140

**MONTURA CON PISTONCILLO DN 20**

REF.	EUROS	UNID. DE EMBALAJE	PESO UNID.
1029003	9,49	10	0,225



**PISTONCILLO NBR DN 13-15**

REF.	EUROS	UNID. DE EMBALAJE	PESO UNID.
1025004	0,51	25	0,003

**PISTONCILLO LATÓN CAUCHO DN 13-15**

REF.	EUROS	UNID. DE EMBALAJE	PESO UNID.
1025053	1,74	25	0,012

**PISTONCILLO LATÓN CAUCHO DN 20**

REF.	EUROS	UNID. DE EMBALAJE	PESO UNID.
1025054	2,18	10	0,016



**CUERPO PURGA PARA VÁLVULA SALIDA BATERÍA DN 13-15**

REF.	EUROS	UNID. DE EMBALAJE	PESO UNID.
1020001	6,68	10	0,175

**CUERPO PURGA PARA VÁLVULA SALIDA BATERÍA DN 20**

REF.	EUROS	UNID. DE EMBALAJE	PESO UNID.
1020005	9,65	10	0,325

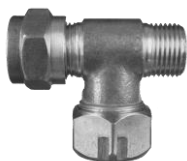

**CUERPO PURGA PARA VÁLVULA SALIDA ACOMETIDA DN 13-15**

REF.	EUROS	UNID. DE EMBALAJE	PESO UNID.
1020002	9,80	10	0,200

**CUERPO PURGA PARA VÁLVULA SALIDA ACOMETIDA DN 20**

REF.	EUROS	UNID. DE EMBALAJE	PESO UNID.
1020006	13,10	10	0,300

Revisión A



ACCESORIOS VÁLVULAS BS

MANGUITOS PARA VÁLVULAS DN-13-15 SERIE BS

CONEXIÓN A VÁLVULA 21,8 IZQUIERDAS



DN 15 - 1/2" (LL13)

REF.	EUROS	UNID. DE EMBALAJE	PESO UNID.
1021012	1,83	10	0,050

DN 15 - 3/4"

REF.	EUROS	UNID. DE EMBALAJE	PESO UNID.
1021034	2,11	10	0,060

DN 15 - 7/8"

REF.	EUROS	UNID. DE EMBALAJE	PESO UNID.
1021078	2,80	10	0,080

DN 15 - 1"

REF.	EUROS	UNID. DE EMBALAJE	PESO UNID.
1021100	2,98	10	0,080

MANGUITOS PARA VÁLVULAS DN 20 SERIE BS

CONEXIÓN A VÁLVULA 7/8" IZQUIERDAS



DN 20 - 3/4"

REF.	EUROS	UNID. DE EMBALAJE	PESO UNID.
1022034	2,70	10	0,098

DN 20 - 7/8"

REF.	EUROS	UNID. DE EMBALAJE	PESO UNID.
1022078	3,07	10	0,095

DN 20 - 1"

REF.	EUROS	UNID. DE EMBALAJE	PESO UNID.
1022100	2,98	10	0,090

MANGUITOS PARA VÁLVULAS DN 20 SERIE BT

CONEXIÓN A VÁLVULA 3/4" IZQUIERDAS



DN 20 - 3/4"

REF.	EUROS	UNID. DE EMBALAJE	PESO UNID.
1022118	2,06	10	0,090

DN 20 - 7/8"

REF.	EUROS	UNID. DE EMBALAJE	PESO UNID.
1022119	2,80	10	0,090

DN 20 - 1"

REF.	EUROS	UNID. DE EMBALAJE	PESO UNID.
1022120	2,98	10	0,090

INCLUIDA JUNTA DE GOMA

MANGUITOS PARA VÁLVULAS DN 20 SERIE BS

CONEXIÓN A VÁLVULA 1" IZQUIERDAS



DN 20 - 3/4"

REF.	EUROS	UNID. DE EMBALAJE	PESO UNID.
1022116	3,09	10	0,095

DN 20 - 7/8"

REF.	EUROS	UNID. DE EMBALAJE	PESO UNID.
1022117	2,98	10	0,085

DN 20 - 1"

REF.	EUROS	UNID. DE EMBALAJE	PESO UNID.
1022115	2,98	10	0,085

Revisión A

ACCESORIOS VÁLVULAS SERIE BS



**FILTRO PARA VÁLVULA DE ENTRADA DN 13-15**

REF.	EUROS	UNID. DE EMBALAJE	PESO UNID.
01790001	10,28	10	0,200

**FILTRO PARA VÁLVULA ENTRADA DN 20**

REF.	EUROS	UNID. DE EMBALAJE	PESO UNID.
01790002	13,03	10	0,250



**FILTRO PARA VÁLVULA DE ENTRADA DN 13-15 SALIDA ROSCA H 1/2"**

REF.	EUROS	UNID. DE EMBALAJE	PESO UNID.
11790001	7,58	10	0,175

**FILTRO PARA VÁLVULA ENTRADA DN 20 SALIDA ROSCA H 3/4"**

REF.	EUROS	UNID. DE EMBALAJE	PESO UNID.
11790002	8,24	10	0,300

Revisión A

ACCESORIOS VÁLVULAS SERIE BS



**JUNTA PLANA EPDM PARA VÁLVULA ENTRADA FIJA DN 15 BS**

REF.	EUROS	UNID. DE EMBALAJE	PESO UNID.
1026110	0,39	25	0,012

**JUNTA PLANA EPDM PARA VÁLVULA ENTRADA FIJA DN 20 BS**

REF.	EUROS	UNID. DE EMBALAJE	PESO UNID.
1026111	0,28	25	0,014

**JUNTA PLANA EPDM PARA VÁLVULA ENTRADA ORIENTABLE DN 15 BS**

REF.	EUROS	UNID. DE EMBALAJE	PESO UNID.
1025110	0,35	25	0,014

**JUNTA PLANA EPDM PARA VÁLVULA ENTRADA ORIENTABLE DN 20 BS**

REF.	EUROS	UNID. DE EMBALAJE	PESO UNID.
1025110	0,35	25	0,014



**JUNTA PLANA EPDM PARA MANGUITO DN 15-1/2" BS**

REF.	EUROS	UNID. DE EMBALAJE	PESO UNID.
1025114	0,14	10	0,005

**JUNTA PLANA EPDM PARA MANGUITO DN 15-3/4" BS**

REF.	EUROS	UNID. DE EMBALAJE	PESO UNID.
1025111	0,12	10	0,007

**JUNTA PLANA EPDM PARA MANGUITO DN 15-7/8" BS**

REF.	EUROS	UNID. DE EMBALAJE	PESO UNID.
1025112	0,20	10	0,008

**JUNTA PLANA EPDM PARA MANGUITO DN 15-1" BS**

REF.	EUROS	UNID. DE EMBALAJE	PESO UNID.
1025113	0,27	10	0,008



**JUNTA PLANA EPDM PARA MANGUITO DN 20-3/4" BS**

REF.	EUROS	UNID. DE EMBALAJE	PESO UNID.
1025161	0,20	10	0,009

**JUNTA PLANA EPDM PARA MANGUITO DN 20-7/8" BS**

REF.	EUROS	UNID. DE EMBALAJE	PESO UNID.
1025162	0,20	10	0,011

**JUNTA PLANA EPDM PARA MANGUITO DN 20-1" BS**

REF.	EUROS	UNID. DE EMBALAJE	PESO UNID.
1025163	0,23	10	0,011

**JUNTA PLANA EPDM PARA MANGUITO DN 20-1 1/4" BS**

REF.	EUROS	UNID. DE EMBALAJE	PESO UNID.
1025164	0,24	10	0,014

Revisión A

**TORNILLERÍA**



**TORNILLO M-10x30 INOX C/T**

REF.	EUROS	UNID. DE EMBALAJE	PESO UNID.
202019	0,78	10	0,020

**TORNILLO M-10x20 ZINCADO**

REF.	EUROS	UNID. DE EMBALAJE	PESO UNID.
202001	0,18	10	0,015

**TORNILLO M-10x20 BICROMATIZADO**

REF.	EUROS	UNID. DE EMBALAJE	PESO UNID.
202002	0,16	10	0,015

**TORNILLO M-10x30 ZINCADO**

REF.	EUROS	UNID. DE EMBALAJE	PESO UNID.
202003	0,18	10	0,020

**TORNILLO M-10x30 BICROMATIZADO**

REF.	EUROS	UNID. DE EMBALAJE	PESO UNID.
202004	0,27	10	0,020

**TORNILLO M-10x35 ZINCADO C/T**

REF.	EUROS	UNID. DE EMBALAJE	PESO UNID.
202005	0,35	10	0,025

**TORNILLO M-10x35 BICROMATIZADO C/T**

REF.	EUROS	UNID. DE EMBALAJE	PESO UNID.
202006	0,28	10	0,025

Revisión A

# VÁLVULAS ESFERA

## SERIE BT

Revisión  
**18/03**

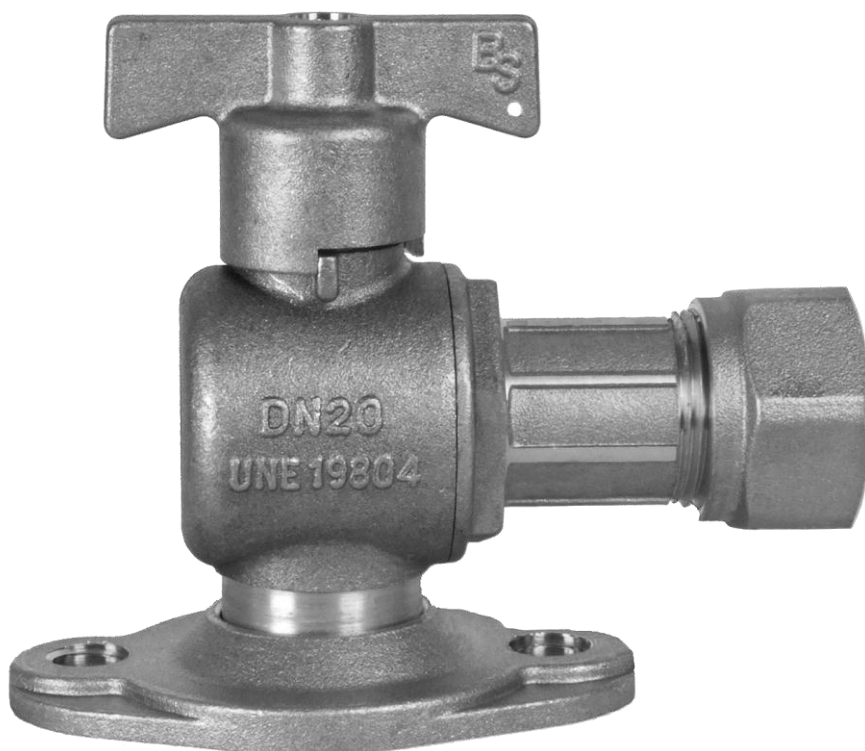

Revisión A

**ÍNDICE**

<b>PAG. 39-41.....</b>	<b>VÁLVULAS SERIE BT</b>
<b>PAG. 42-43.....</b>	<b>VÁLVULAS LINEALES CON SISTEMA ANTIFRAUDE MAGNETICO</b>
<b>PAG. 44.....</b>	<b>VÁLVULAS H-H PN25 EQUIPADAS CON DISPOSITIVO ANTIFRAUDE</b>
<b>PAG. 45.....</b>	<b>VÁLVULAS H-H PN40 EQUIPADAS CON DISPOSITIVO ANTIFRAUDE</b>
<b>PAG. 46.....</b>	<b>ADAPTADORES PARA SISTEMA DE BLOQUEO MAGNETICO</b>
<b>PAG. 47-50.....</b>	<b>ESPECIFICACIONES TÉCNICAS DE TAPÓN Y LLAVE ANTIFRAUDE</b>

Revisión A

VÁLVULAS ENTRADA SERIE BT CON SISTEMA ANTIFRAUDE MAGNETICO PARA CONTADORES DN 13, 15 Y 20mm.



**ENTRADA ORIENTABLE DN 20 MANGUITO 3/4" – 7/8" – 1"**

	SI	NO	REF.	EUROS	UNID. DE EMBALAJE	PESO UNID.
<b>DISPOSITIVO ANTIRRETORNO</b>	<input type="checkbox"/>	<input checked="" type="checkbox"/>	BT101011	21,50	32	0,550



**ENTRADA ORIENTABLE CON TAPÓN ANTIFRAUDE PARA CONTADOR DN 20 MANGUITO 3/4" – 7/8" – 1"**

	SI	NO	REF.	EUROS	UNID. DE EMBALAJE	PESO UNID.
<b>DISPOSITIVO ANTIRRETORNO</b>	<input type="checkbox"/>	<input checked="" type="checkbox"/>	BT101111	22,60	32	0,500



**ENTRADA ROSCADA 3/4" DN 13-15 RACOR 7/8"-3/4"**

	SI	NO	REF.	EUROS	UNID. DE EMBALAJE	PESO UNID.
<b>DISPOSITIVO ANTIRRETORNO</b>	<input type="checkbox"/>	<input checked="" type="checkbox"/>	BT104113	18,47	32	0,450

**ENTRADA ROSCADA 1" DN 20 RACOR 1"**

	SI	NO	REF.	EUROS	UNID. DE EMBALAJE	PESO UNID.
<b>DISPOSITIVO ANTIRRETORNO</b>	<input type="checkbox"/>	<input checked="" type="checkbox"/>	BT104112	19,50	32	0,550



**ENTRADA ROSCADA 3/4" CON TAPÓN ANTIFRAUDE PARA CONTADOR DN 13-15 RACOR 7/8"-3/4"**

	SI	NO	REF.	EUROS	UNID. DE EMBALAJE	PESO UNID.
<b>DISPOSITIVO ANTIRRETORNO</b>	<input type="checkbox"/>	<input checked="" type="checkbox"/>	BT104123	19,34	32	0,350

**ENTRADA ROSCADA 1" CON TAPÓN ANTIFRAUDE PARA CONTADOR DN 20 RACOR 1"**

	SI	NO	REF.	EUROS	UNID. DE EMBALAJE	PESO UNID.
<b>DISPOSITIVO ANTIRRETORNO</b>	<input type="checkbox"/>	<input checked="" type="checkbox"/>	BT104122	19,76	32	0,508

DISPUESTAS CON BLOQUEO DE VOLANTE PARA POSICIÓN DE MÍNIMO VITAL CON SISTEMA DE SEGURIDAD

INCLUIDOS MANGUITOS Y RACORES DE CONEXIÓN AL CONTADOR

Revisión A

VÁLVULAS ENTRADA SERIE BT CON SISTEMA ANTIFRAUDE MAGNETICO PARA CONTADORES DN 13, 15 Y 20 mm.

**ENTRADA ROSCADA 1" PARA CONTADOR DN 13-15 RACOR 7/8"-3/4"**



DISPOSITIVO ANTIRRETORNO	SI	NO	REF.	EUROS	UNID. DE EMBALAJE	PESO UNID.
	<input type="checkbox"/>	<input checked="" type="checkbox"/>	BT104011	20,25	32	0,460

**ENTRADA ROSCADA 1" CON TAPÓN ANTIFRAUDE PARA CONTADOR DN 13-15 RACOR 7/8"-3/4"**



DISPOSITIVO ANTIRRETORNO	SI	NO	REF.	EUROS	UNID. DE EMBALAJE	PESO UNID.
	<input type="checkbox"/>	<input checked="" type="checkbox"/>	BT104015	20,78	32	0,360

**ENTRADA CON CONEXIÓN A P.E. ØEXT 25 PARA CONTADOR DN 13-15**



DISPOSITIVO ANTIRRETORNO	SI	NO	REF.	EUROS	UNID. DE EMBALAJE	PESO UNID.
	<input type="checkbox"/>	<input checked="" type="checkbox"/>	BT104813	23,28	32	0,628

**ENTRADA CON CONEXIÓN A P.E. ØEXT 32 PARA CONTADOR DN 20**

DISPOSITIVO ANTIRRETORNO	SI	NO	REF.	EUROS	UNID. DE EMBALAJE	PESO UNID.
	<input type="checkbox"/>	<input checked="" type="checkbox"/>	BT104811	26,79	32	0,754

**ENTRADA CON CONEXIÓN A P.E. ØEXT 25 CON TAPÓN ANTIFRAUDE PARA CONTADOR DN 13-15 RACOR 7/8"-3/4"**



DISPOSITIVO ANTIRRETORNO	SI	NO	REF.	EUROS	UNID. DE EMBALAJE	PESO UNID.
	<input type="checkbox"/>	<input checked="" type="checkbox"/>	BT104814	23,28	32	0,581

**ENTRADA CON CONEXIÓN A P.E. ØEXT 32 CON TAPÓN ANTIFRAUDE PARA CONTADOR DN 20 RACOR 1"**

DISPOSITIVO ANTIRRETORNO	SI	NO	REF.	EUROS	UNID. DE EMBALAJE	PESO UNID.
	<input type="checkbox"/>	<input checked="" type="checkbox"/>	BT104812	26,66	32	0,707

DISPUESTAS CON BLOQUEO DE VOLANTE PARA POSICIÓN DE MÍNIMO VITAL CON SISTEMA DE SEGURIDAD

INCLUIDOS RACORES DE CONEXIÓN AL CONTADOR

Revisión A



VÁLVULAS SALIDA SERIE BT PARA CONTADORES DN 13, 15 Y 20 mm.  
CON ANTIRRETORNO Y PURGA INCORPORADA



**SALIDA BATERÍA PARA CONTADOR DN 20 MANGUITO 3/4" - 1"**

	REF.	EUROS	UNID. DE EMBALAJE	PESO UNID.
DISPOSITIVO ANTIRRETORNO	BT102011	19,24	32	0,500

SI NO



**SALIDA ROSCADA 3/4" PARA CONTADOR DN 13-15 RACOR 3/4"**

	REF.	EUROS	UNID. DE EMBALAJE	PESO UNID.
DISPOSITIVO ANTIRRETORNO	BT105001	20,05	32	0,450

SI NO

**SALIDA ROSCADA 1" PARA CONTADOR DN 20 RACOR 1"**

	REF.	EUROS	UNID. DE EMBALAJE	PESO UNID.
DISPOSITIVO ANTIRRETORNO	BT105101	20,90	32	0,595

SI NO



**SALIDA ROSCADA 1" PARA CONTADOR DN 13-15 RACOR 3/4"**

	REF.	EUROS	UNID. DE EMBALAJE	PESO UNID.
DISPOSITIVO ANTIRRETORNO	BT105501	22,16	32	0,350

SI NO



**SALIDA CON CONEXIÓN A P.E. ØEXT 25 PARA CONTADOR DN 13-15**

	REF.	EUROS	UNID. DE EMBALAJE	PESO UNID.
DISPOSITIVO ANTIRRETORNO	BT105801	24,11	32	0,663

SI NO

**SALIDA CON CONEXIÓN A P.E. ØEXT 32 PARA CONTADOR DN 20**

	REF.	EUROS	UNID. DE EMBALAJE	PESO UNID.
DISPOSITIVO ANTIRRETORNO	BT105811	27,62	32	0,794

SI NO

DISPUESTAS CON BLOQUEO DE VOLANTE PARA POSICIÓN DE MÍNIMO VITAL CON SISTEMA DE SEGURIDAD

INCLUIDOS MANGUITOS Y RACORES DE CONEXIÓN AL CONTADOR

Revisión A

**VÁLVULAS LINEALES H SERIE BT PN25 CON SISTEMA ANTIFRAUDE MAGNETICO**



**VÁLVULA H-H 1/2" DN15**

REF.	EUROS	UNID. DE EMBALAJE	PESO UNID.
BT106001	7,06	50	0,233

**VÁLVULA H-H 3/4" DN20**

REF.	EUROS	UNID. DE EMBALAJE	PESO UNID.
BT106201	8,88	50	0,319

**VÁLVULA H-H 1" DN25**

REF.	EUROS	UNID. DE EMBALAJE	PESO UNID.
BT106401	14,71	50	0,454



**VÁLVULA H-H 1/2" DN15 CON TAPÓN DE BLOQUEO MAGNETICO**

REF.	EUROS	UNID. DE EMBALAJE	PESO UNID.
BT106101	8,46	50	0,232

**VÁLVULA H-H 3/4" DN20 CON TAPÓN DE BLOQUEO MAGNETICO BLOQUEO**

REF.	EUROS	UNID. DE EMBALAJE	PESO UNID.
BT106301	9,93	50	0,316

**VÁLVULA H-H 1" DN25 CON TAPÓN DE BLOQUEO MAGNETICO**

REF.	EUROS	UNID. DE EMBALAJE	PESO UNID.
BT106501	15,76	50	0,408



**VÁLVULA H 1/2" DN15 CON RACOR DE CONEXIÓN 3/4"-7/8"**

REF.	EUROS	UNID. DE EMBALAJE	PESO UNID.
BT106002	9,48	50	0,285

**VÁLVULA H 3/4" DN20 CON RACOR DE CONEXIÓN 3/4"-7/8"-1"**

REF.	EUROS	UNID. DE EMBALAJE	PESO UNID.
BT106202	12,88	50	0,420

**VÁLVULA H 1" DN25 CON RACOR DE CONEXIÓN 1 1/4"**

REF.	EUROS	UNID. DE EMBALAJE	PESO UNID.
BT106402	20,59	50	0,650



**VÁLVULA H 1/2" DN15 RACOR DE CONEXIÓN 3/4"-7/8" Y TAPÓN DE BLOQUEO MAGNETICO**

REF.	EUROS	UNID. DE EMBALAJE	PESO UNID.
BT106102	10,64	50	0,245

**VÁLVULA H 3/4" DN20 RACOR DE CONEXIÓN 3/4"-7/8"-1" Y TAPÓN DE BLOQUEO MAGNETICO**

REF.	EUROS	UNID. DE EMBALAJE	PESO UNID.
BT106302	13,95	50	0,416

**VÁLVULA H 1" DN25 RACOR DE CONEXIÓN 1 1/4" Y TAPÓN DE BLOQUEO MAGNETICO**

REF.	EUROS	UNID. DE EMBALAJE	PESO UNID.
BT106502	21,58	50	0,646

DISPUESTAS CON BLOQUEO DE VOLANTE PARA POSICIÓN DE MÍNIMO VITAL CON SISTEMA DE SEGURIDAD

**VÁLVULAS LINEALES H SERIE BT PN25 CON CUADRADILLO 14x14 Y SISTEMA ANTIFRAUDE MAGNETICO**



**VÁLVULA H-H 1/2" DN15**

REF.	EUROS	UNID. DE EMBALAJE	PESO UNID.
BT107501	9,24	50	0,187

**VÁLVULA H-H 3/4" DN20**

REF.	EUROS	UNID. DE EMBALAJE	PESO UNID.
BT107502	10,79	50	0,265

**VÁLVULA H-H 1" DN25**

REF.	EUROS	UNID. DE EMBALAJE	PESO UNID.
BT107503	16,03	50	0,497

**VÁLVULAS LINEALES SERIE BT PN25 CON CUADRADILLO 30x30 Y SISTEMA ANTIFRAUDE MAGNETICO**



**VÁLVULA H-H 1/2" DN15**

REF.	EUROS	UNID. DE EMBALAJE	PESO UNID.
BT107401	11,70	50	0,300

**VÁLVULA H-H 3/4" DN20**

REF.	EUROS	UNID. DE EMBALAJE	PESO UNID.
BT107402	13,02	50	0,380

**VÁLVULA H-H 1" DN25**

REF.	EUROS	UNID. DE EMBALAJE	PESO UNID.
BT107403	18,48	50	0,505



**LLAVE PARA DESBLOQUEO TORNILLO ANTIFRAUDE**

REF.	EUROS	UNID. DE EMBALAJE	PESO UNID.
BTR101092	3,05	1	0,021



**TAPÓN ANTIFRAUDE**

REF.	EUROS	UNID. DE EMBALAJE	PESO UNID.
BTR101090	2,41	1	0,340



**LLAVE PARA DESBLOQUEO EXCLUSIVA PARA COMPAÑÍAS DE AGUA**

REF.	EUROS	UNID. DE EMBALAJE	PESO UNID.
BTR101091	1,48	1	0,230

**VÁLVULAS LINEALES PN25 H ADAPTABLES AL SISTEMA ANTIFRAUDE MAGNETICO**
**VÁLVULA H-H 1/2" PN25**

DISPOSITIVO ANTIRRETORNO	SI	NO	REF.	EUROS	UNID. DE EMBALAJE	PESO UNID.
	<input type="checkbox"/>	<input checked="" type="checkbox"/>	118300-1/2" (*)	5,22	50	0,149

\*Hasta fin de existencias

**VÁLVULA H-H 3/4" PN25**

DISPOSITIVO ANTIRRETORNO	SI	NO	REF.	EUROS	UNID. DE EMBALAJE	PESO UNID.
	<input type="checkbox"/>	<input checked="" type="checkbox"/>	118300-3/4" (*)	7,53	50	0,218

\*Hasta fin de existencias

**VÁLVULA H-H 1" PN25**

DISPOSITIVO ANTIRRETORNO	SI	NO	REF.	EUROS	UNID. DE EMBALAJE	PESO UNID.
	<input type="checkbox"/>	<input checked="" type="checkbox"/>	118300-1" (*)	13,32	30	0,368

\*Hasta fin de existencias

**VÁLVULA H-H 1 1/4" PN25**

DISPOSITIVO ANTIRRETORNO	SI	NO	REF.	EUROS	UNID. DE EMBALAJE	PESO UNID.
	<input type="checkbox"/>	<input checked="" type="checkbox"/>	118300-1 1/4"	20,40	30	0,575

\*Hasta fin de existencias

**VÁLVULA H-H 1 1/2" PN25**

DISPOSITIVO ANTIRRETORNO	SI	NO	REF.	EUROS	UNID. DE EMBALAJE	PESO UNID.
	<input type="checkbox"/>	<input checked="" type="checkbox"/>	118300-1 1/2"	29,48	20	0,781

\*Hasta fin de existencias

**VÁLVULA H-H 2" PN25**

DISPOSITIVO ANTIRRETORNO	SI	NO	REF.	EUROS	UNID. DE EMBALAJE	PESO UNID.
	<input type="checkbox"/>	<input checked="" type="checkbox"/>	118300-2"	46,70	10	1,323

\*Hasta fin de existencias

Revisión A

**ADAPTADOR ANTIFRAUDE PARA VÁLVULAS ESFERA PN25 H-H**

MEDIDAS	REF.	EUROS	UNID. DE EMBALAJE	PESO UNID.
1/2" - 3/4"	AF000001	12,80	30	0,030
1"	AF000002	24,55	30	0,078
1 1/4"	AF000003	28,08	30	0,123
1 1/2" - 2"	AF000004	29,88	30	0,121

**VÁLVULAS LINEALES PN40 H ADAPTABLES AL SISTEMA ANTIFRAUDE MAGNETICO**
**VÁLVULA H-H 1/2" PN40**

DISPOSITIVO ANTIRRETORNO	SI	NO	REF.	EUROS	UNID. DE EMBALAJE	PESO UNID.
	<input type="checkbox"/>	<input checked="" type="checkbox"/>	118500-1/2"	8,67	50	0,219

\*Hasta fin de existencias

**VÁLVULA H-H 3/4" PN40**

DISPOSITIVO ANTIRRETORNO	SI	NO	REF.	EUROS	UNID. DE EMBALAJE	PESO UNID.
	<input type="checkbox"/>	<input checked="" type="checkbox"/>	118500-3/4"	12,77	50	0,352

\*Hasta fin de existencias

**VÁLVULA H-H 1" PN40**

DISPOSITIVO ANTIRRETORNO	SI	NO	REF.	EUROS	UNID. DE EMBALAJE	PESO UNID.
	<input type="checkbox"/>	<input checked="" type="checkbox"/>	118500-1"	19,66	30	0,484

\*Hasta fin de existencias

**VÁLVULA H-H 1 1/4" PN40**

DISPOSITIVO ANTIRRETORNO	SI	NO	REF.	EUROS	UNID. DE EMBALAJE	PESO UNID.
	<input type="checkbox"/>	<input checked="" type="checkbox"/>	118500-11/4"	30,24	25	0,774

\*Hasta fin de existencias

**VÁLVULA H-H 1 1/2" PN40**

DISPOSITIVO ANTIRRETORNO	SI	NO	REF.	EUROS	UNID. DE EMBALAJE	PESO UNID.
	<input type="checkbox"/>	<input checked="" type="checkbox"/>	118500-11/2"	46,13	20	1,182

\*Hasta fin de existencias

**VÁLVULA H-H 2" PN40**

DISPOSITIVO ANTIRRETORNO	SI	NO	REF.	EUROS	UNID. DE EMBALAJE	PESO UNID.
	<input type="checkbox"/>	<input checked="" type="checkbox"/>	118500-2"	71,29	10	1,925

\*Hasta fin de existencias

Revisión A

**ADAPTADOR ANTIFRAUDE PARA VÁLVULAS ESFERA PN40 H-H**

MEDIDAS	REF.	EUROS	UNID. DE EMBALAJE	PESO UNID.
1/2" - 3/4"	AF000001	12,80	30	0,030
1"	AF000002	24,55	30	0,078
1 1/4"	AF000003	28,08	30	0,123
1 1/2" - 2"	AF000004	29,88	30	0,121

**ADAPTADORES PARA SISTEMA DE BLOQUEO MAGNETICO**

**ADAPTADOR PARA VÁLVULAS DE ASIENTO SERIE BS Y BH ADAPTABLES A TODOS LOS MODELOS**



**VÁLVULA DN 15**

REF.	EUROS	UNID. DE EMBALAJE	PESO UNID.
AV000001	16,50	30	0,137

**VÁLVULA DN 20**

REF.	EUROS	UNID. DE EMBALAJE	PESO UNID.
AV000002	17,65	30	0,194

**ADAPTADOR PARA VÁLVULAS DE ESFERA SERIE BS**



**ENTRADA ORIENTABLE DN15 REF. 111001 (PAG. 53)**

REF.	EUROS	UNID. DE EMBALAJE	PESO UNID.
AF111001	12,38	30	0,030

**ENTRADA ORIENTABLE DN20 REF. 111011**

REF.	EUROS	UNID. DE EMBALAJE	PESO UNID.
AF111011	12,38	30	0,030

**ENTRADA LINEAL H-1/2" – RACOR 3/4" DN15 REF. 115201 (PAG. 55)**

REF.	EUROS	UNID. DE EMBALAJE	PESO UNID.
AF115201	12,38	30	0,030

**ENTRADA LINEAL H-3/4" – RACOR 3/4" DN20 REF. 115202 (PAG. 55)**

REF.	EUROS	UNID. DE EMBALAJE	PESO UNID.
AF115202	12,38	30	0,030

**ENTRADA LINEAL H-3/4" – RACOR 1" DN20 REF. 115203 (PAG. 55)**

REF.	EUROS	UNID. DE EMBALAJE	PESO UNID.
AF115203	12,38	30	0,030

**ENTRADA ESCUADRA M-3/4" – RACOR 3/4" DN15 REF. 112001 (PAG. 54)**

REF.	EUROS	UNID. DE EMBALAJE	PESO UNID.
AF112001	12,38	30	0,030

**ENTRADA A ESCUADRA DN15 CON CONEXIÓN A P.E. EXT.25 REF. 112003 (PAG. 55)**

REF.	EUROS	UNID. DE EMBALAJE	PESO UNID.
AF112003	12,38	30	0,030

Revisión A

**SISTEMA ADAPTABLE A TODOS LOS MODELOS DE VÁLVULAS DEL MERCADO**

**VALVULA ESTANDAR CON  
DISPOSITIVO DE CIERRE MANUAL**



**VÁLVULA CON ADAPTADOR  
PARA TAPÓN ANTIFRAUDE**



**SISTEMA PATENTADO**

**LLAVE PARA DESBLOQUEO EXCLUSIVO  
PARA COMPAÑÍAS DE AGUAS**



**VÁLVULA CON TAPÓN ANTIFRAUDE  
Y LLAVE MAGNETICA PARA EL  
DESBLOQUEO DEL TAPÓN ANTIFRAUDE**

**VÁLVULA CON TAPÓN  
ANTIFRAUDE**



**VÁLVULAS DE BOLA CON SISTEMA ANTIFRAUDE, CON BLOQUEO DE LA VÁLVULA  
MEDIANTE SISTEMA MAGNETICO**

EL UNICO SISTEMA ANTIFRAUDE A NIVEL MUNDIAL QUE SE PUEDE ADAPTAR A CUALQUIER MODELO DE VÁLVULA DEL MERCADO, MEDIANTE ADAPTADORES PARA CADA MODELO.

LLAVE PARA DESBLOQUEO  
EXCLUSIVO PARA COMPAÑÍAS DE AGUAS



**SISTEMA PATENTADO**

TAPÓN ANTIFRAUDE



VÁLVULA CON DISPOSITIVO DE TRANSFORMACIÓN DISPONIBLE PARA TODOS LOS MODELOS DE VÁLVULAS DE CUALQUIER FABRICANTE

VÁLVULA CON EL ADAPTADOR INCORPORADO

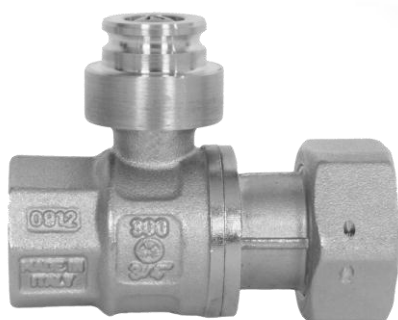

Revisión A



**LLAVE DE DESBLOQUEO EXCLUSIVO PARA COMPAÑÍAS DE AGUAS**

**VÁLVULA ESTANDAR  
MONTADA CON VOLANTE**



**VÁLVULA SIN DISPOSITIVO  
DE TRANSFORMACIÓN**



**SISTEMA PATENTADO**

**VÁLVULA CON DISPOSITIVO DE  
TRANSFORMACIÓN INSTALADO**

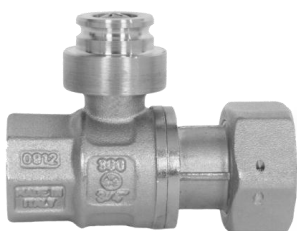

**DETALLE DE POSICIONAMIENTO  
DEL DISPOSITIVO DE TRANSFORMACIÓN**

**LLAVE DE DESBLOQUEO EXCLUSIVO  
PARA COMPAÑÍAS DE AGUAS**



**DETALLE DE POSICIONAMIENTO  
DEL TAPÓN ANTIFRAUDE**



**VÁLVULA MONTADA CON TAPÓN  
ANTIFRAUDE Y LLAVE MAGNETICA PARA  
EL DESBLOQUEO DEL TAPÓN ANTIFRAUDE**

Revisión A

**INSTRUCCIONES PARA EL BLOQUEO Y DESBLOQUEO DE LA VALVULA DE ESFERA ANTIFRAUDE DN20 REF. BT101011 Y BT102011****BLOQUEO DEL TAPON ANTIFRAUDE REF. BTR101090.**

1. Desmontar el volante de la válvula aflojando el tornillo de cabeza en cruz situado encima de este.
2. Introducir el tapón Antifraude en la parte superior de la válvula hasta que este quede bloqueado.
3. Si el tapón Antifraude se bloquea manualmente fuera de la válvula, habrá que desbloquearlo mediante la llave de condensa **REF. BTR101091** y se procede de la siguiente forma; se sitúa la letra **B** del tapón Antifraude **REF. BTR101090** y la letra **B** de la llave de condensa de manera que coincidan las dos, a continuación se oprime hacia dentro el sistema de bloqueo y al soltar debe quedar desbloqueado el tapón Antifraude.

**Llave de condensa  
Ref. BTR101091****DESBLOQUEO DEL TAPON ANTIFRAUDE REF. BTR101090.**

1. Se posiciona la llave de condensa **REF. BTR101091** encima del tapón Antifraude **REF. BTR101090** de manera que coincida la letra **B** de la llave de condensa con la letra **B** del tapón Antifraude, a continuación presionar hacia abajo y el tapón Antifraude quedará desbloqueado.

**Tapón Antifraude  
Ref. BTR101090****INFORMACIÓN TÉCNICA:**

El desbloqueo del tapón Antifraude se consigue a través del campo magnético que genera la llave de condensa, la cual dispone de unos imanes situados estratégicamente en el interior de la llave de condensa, que activa el sistema de bloqueo del tapón para conseguir el desbloqueo de este, siendo imposible poder abrir el sistema de bloqueo de otra forma.

**SISTEMA PATENTADO**

Revisión A

# VÁLVULAS ESFERA

## SERIE BS

Revisión  
**18/03**



**ÍNDICE**

**PAG. 53-58..... VÁLVULAS SERIE ESFERA**

**PAG. 59-60..... ACCESORIOS VÁLVULAS SERIE ESFERA**



Revisión A

VÁLVULAS ENTRADA PARA CONTADORES Ø 13, 15 Y 20

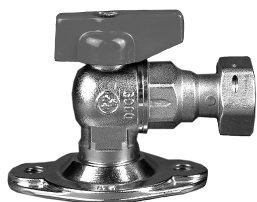

**ENTRADA ORIENTABLE DN 15 RACOR 3/4"-7/8"**

DISPOSITIVO ANTIRRETORNO	SI	NO	REF.	EUROS	UNID. DE EMBALAJE	PESO UNID.
	<input type="checkbox"/>	<input checked="" type="checkbox"/>	111001	16,55	50	0,400



**ENTRADA ORIENTABLE DN 15 ROSCA HEMBRA 1/2"**

DISPOSITIVO ANTIRRETORNO	SI	NO	REF.	EUROS	UNID. DE EMBALAJE	PESO UNID.
	<input type="checkbox"/>	<input checked="" type="checkbox"/>	115005	12,90	50	0,300

RACORES INCLUIDOS EXCEPTO REF.115005

FILTROS PARA VÁLVULAS ESFERA PÁG. 59



**ENTRADA ORIENTABLE Y ANTIFRAUDE DN 15 RACOR 3/4"-7/8"**

DISPOSITIVO ANTIRRETORNO	SI	NO	REF.	EUROS	UNID. DE EMBALAJE	PESO UNID.
	<input type="checkbox"/>	<input checked="" type="checkbox"/>	111122	28,50	40	0,425

Revisión A



**ENTRADA ORIENTABLE DN 15 RACOR 3/4"-7/8"**

DISPOSITIVO ANTIRRETORNO	SI	NO	REF.	EUROS	UNID. DE EMBALAJE	PESO UNID.
	<input type="checkbox"/>	<input checked="" type="checkbox"/>	111004	19,13	50	0,375

**ENTRADA ORIENTABLE Y ANTIFRAUDE DN 20 RACOR 1"**

DISPOSITIVO ANTIRRETORNO	SI	NO	REF.	EUROS	UNID. DE EMBALAJE	PESO UNID.
	<input type="checkbox"/>	<input checked="" type="checkbox"/>	111044	17,56	40	0,500

VÁLVULAS ENTRADA PARA CONTADORES Ø 13, 15 Y 20



**ENTRADA DN 15 M-3/4" RACOR 3/4"-7/8"**

DISPOSITIVO ANTIRRETORNO	SI	NO	REF.	EUROS	UNID. DE EMBALAJE	PESO UNID.
	<input type="checkbox"/>	<input checked="" type="checkbox"/>	112001	11,97	50	0,230



**ENTRADA DN 15 M-3/4" RACOR 3/4"-7/8"**

DISPOSITIVO ANTIRRETORNO	SI	NO	REF.	EUROS	UNID. DE EMBALAJE	PESO UNID.
	<input type="checkbox"/>	<input checked="" type="checkbox"/>	112002	12,64	50	0,235



**ENTRADA CON DISPOSITIVO ANTIFRAUDE DN 15 M-3/4" RACOR 3/4"-7/8"**

DISPOSITIVO ANTIRRETORNO	SI	NO	REF.	EUROS	UNID. DE EMBALAJE	PESO UNID.
	<input type="checkbox"/>	<input checked="" type="checkbox"/>	111200	18,99	50	0,235



**MACHO 3/4" HEMBRA 1/2" DN 15**

DISPOSITIVO ANTIRRETORNO	SI	NO	REF.	EUROS	UNID. DE EMBALAJE	PESO UNID.
	<input type="checkbox"/>	<input checked="" type="checkbox"/>	115001	5,91	50	0,200

RACORES INCLUIDOS EXCEPTO REF.115001

FILTROS PARA VÁLVULAS ESFERA PÁG. 59

Revisión A

VÁLVULAS ENTRADA PARA CONTADORES Ø 13, 15 Y 20



**ENTRADA DN 15 CON CONEXIÓN A P-E Ø EXT 25 RACOR 3/4"**

DISPOSITIVO ANTIRRETORNO	SI	NO	REF.	EUROS	UNID. DE EMBALAJE	PESO UNID.
	<input type="checkbox"/>	<input checked="" type="checkbox"/>	112003	14,98	50	0,375



**ENTRADA DN 15 CON DISPOSITIVO ANTIFRAUDE Y CONEXIÓN A P-E Ø EXT 25 RACOR 3/4"**

DISPOSITIVO ANTIRRETORNO	SI	NO	REF.	EUROS	UNID. DE EMBALAJE	PESO UNID.
	<input type="checkbox"/>	<input checked="" type="checkbox"/>	112020	29,76	40	0,235



**ENTRADA DN 15 H 1/2" RACOR 3/4"**

DISPOSITIVO ANTIRRETORNO	SI	NO	REF.	EUROS	UNID. DE EMBALAJE	PESO UNID.
	<input type="checkbox"/>	<input checked="" type="checkbox"/>	115201	8,99	50	0,150

**ENTRADA DN 20 H 3/4" RACOR 3/4"**

DISPOSITIVO ANTIRRETORNO	SI	NO	REF.	EUROS	UNID. DE EMBALAJE	PESO UNID.
	<input type="checkbox"/>	<input checked="" type="checkbox"/>	115202-3/4"	12,90	50	0,260

**ENTRADA DN 20 H 3/4" RACOR 7/8"**

DISPOSITIVO ANTIRRETORNO	SI	NO	REF.	EUROS	UNID. DE EMBALAJE	PESO UNID.
	<input type="checkbox"/>	<input checked="" type="checkbox"/>	115202-7/8"	13,21	50	0,260

**ENTRADA DN 20 H 3/4" RACOR 1"**

DISPOSITIVO ANTIRRETORNO	SI	NO	REF.	EUROS	UNID. DE EMBALAJE	PESO UNID.
	<input type="checkbox"/>	<input checked="" type="checkbox"/>	115203	13,21	50	0,275

INCLUIDOS RACORES DE CONEXIÓN AL CONTADOR

FILTROS PARA VÁLVULAS ESFERA PÁG. 59

Revisión A

VÁLVULAS ENTRADA PARA CONTADORES Ø 13, 15 Y 20

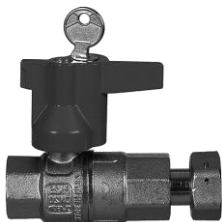

**ENTRADA DN 15 CON DISPOSITIVO ANTIFRAUDE H 1/2" RACOR 3/4"-7/8"**

DISPOSITIVO ANTIRRETORNO	SI	NO	REF.	EUROS	UNID. DE EMBALAJE	PESO UNID.
	<input checked="" type="checkbox"/>	<input type="checkbox"/>	114020	27,12	50	0,155

**ENTRADA DN 20 CON DISPOSITIVO ANTIFRAUDE H 3/4" RACOR 1"**

DISPOSITIVO ANTIRRETORNO	SI	NO	REF.	EUROS	UNID. DE EMBALAJE	PESO UNID.
	<input checked="" type="checkbox"/>	<input type="checkbox"/>	114040	33,66	50	0,280



**ENTRADA DN 15 H 1/2" RACOR 3/4"**

DISPOSITIVO ANTIRRETORNO	SI	NO	REF.	EUROS	UNID. DE EMBALAJE	PESO UNID.
	<input checked="" type="checkbox"/>	<input type="checkbox"/>	116001-3/4"	13,33	50	0,225

**ENTRADA DN 15 H 1/2" RACOR 7/8"**

DISPOSITIVO ANTIRRETORNO	SI	NO	REF.	EUROS	UNID. DE EMBALAJE	PESO UNID.
	<input checked="" type="checkbox"/>	<input type="checkbox"/>	116001-7/8"	14,11	50	0,225

**ENTRADA DN 20 H 3/4" RACOR 1"**

DISPOSITIVO ANTIRRETORNO	SI	NO	REF.	EUROS	UNID. DE EMBALAJE	PESO UNID.
	<input checked="" type="checkbox"/>	<input type="checkbox"/>	116011	19,64	50	0,425



**ENTRADA DN 15 CON RACOR TELESCÓPICO H-1/2" RACOR 3/4"**

DISPOSITIVO ANTIRRETORNO	SI	NO	REF.	EUROS	UNID. DE EMBALAJE	PESO UNID.
	<input type="checkbox"/>	<input checked="" type="checkbox"/>	115301	13,64	50	0,260

**ENTRADA DN 20 CON RACOR TELESCÓPICO H-3/4" RACOR 1"**

DISPOSITIVO ANTIRRETORNO	SI	NO	REF.	EUROS	UNID. DE EMBALAJE	PESO UNID.
	<input type="checkbox"/>	<input checked="" type="checkbox"/>	115302	17,07	30	0,400

INCLUIDOS RACORES DE CONEXIÓN AL CONTADOR

FILTROS PARA VÁLVULAS ESFERA PÁG. 59

Revisión A



VÁLVULAS SALIDA PARA CONTADORES Ø 13, 15 Y 20



SALIDA DN 15 CON PURGA Y RACOR 3/4"

	REF.	EUROS	UNID. DE EMBALAJE	PESO UNID.
DISPOSITIVO ANTIRRETORNO <input checked="" type="checkbox"/> SI <input type="checkbox"/> NO	113009	13,35	50	0,240



SALIDA DN 15 CON PURGA Y CONEXIÓN A P-E Ø EXT 25 RACOR 3/4"

	REF.	EUROS	UNID. DE EMBALAJE	PESO UNID.
DISPOSITIVO ANTIRRETORNO <input checked="" type="checkbox"/> SI <input type="checkbox"/> NO	113007	16,17	50	0,375

INCLUIDOS RACORES DE CONEXIÓN AL CONTADOR

FILTROS PARA VÁLVULAS ESFERA PÁG. 59

Revisión A

VÁLVULAS SALIDA PARA CONTADORES Ø 13, 15 Y 20



**SALIDA DN 15 H-1/2" RACOR 3/4"**

DISPOSITIVO ANTIRRETORNO	SI	NO	REF.	EUROS	UNID. DE EMBALAJE	PESO UNID.
	<input checked="" type="checkbox"/>	<input type="checkbox"/>	117001	14,33	50	0,225

**SALIDA DN 20 H-3/4" RACOR 3/4"**

DISPOSITIVO ANTIRRETORNO	SI	NO	REF.	EUROS	UNID. DE EMBALAJE	PESO UNID.
	<input checked="" type="checkbox"/>	<input type="checkbox"/>	117111	22,48	50	0,415

**SALIDA DN 20 H-3/4" RACOR 1"**

DISPOSITIVO ANTIRRETORNO	SI	NO	REF.	EUROS	UNID. DE EMBALAJE	PESO UNID.
	<input checked="" type="checkbox"/>	<input type="checkbox"/>	117011	19,84	50	0,425

INCLUIDOS RACORES DE CONEXIÓN AL CONTADOR

FILTROS PARA VÁLVULAS ESFERA PÁG. 59

Revisión A



ACCESORIOS VÁLVULAS ESFERA



**TUERCA RACOR 3/4" NIQUELADA**

REF.	EUROS	UNID. DE EMBALAJE	PESO UNID.
1031034	1,74	10	0,033

**TUERCA RACOR 7/8" NIQUELADA**

REF.	EUROS	UNID. DE EMBALAJE	PESO UNID.
1031078	2,02	10	0,042



**FILTRO PARA VÁLVULA DE ESFERA DN 15 M-3/4" RACOR 3/4"-7/8"**

REF.	EUROS	UNID. DE EMBALAJE	PESO UNID.
02790001	11,78	15	0,210

**FILTRO PARA VÁLVULA DE ESFERA DN 20 M-1" RACOR 1"**

REF.	EUROS	UNID. DE EMBALAJE	PESO UNID.
02790002	14,51	6	0,250

HASTA FIN DE EXISTENCIAS



Revisión A

ACCESORIOS VÁLVULAS ESFERA



**JUNTA PLANA EPDM 3/4" PARA RACOR VÁLVULA ESFERA DN 15**

REF.	EUROS	UNID. DE EMBALAJE	PESO UNID.
1035111	0,18	25	0,012

**JUNTA PLANA EPDM 7/8" PARA RACOR VÁLVULA ESFERA DN 15**

REF.	EUROS	UNID. DE EMBALAJE	PESO UNID.
1035112	0,21	25	0,014

**JUNTA PLANA EPDM 1" PARA RACOR VÁLVULA ESFERA DN 20**

REF.	EUROS	UNID. DE EMBALAJE	PESO UNID.
1035161	0,24	25	0,015



**JUNTA PLANA EPDM PARA BRIDA ORIENTABLE DN 15**

REF.	EUROS	UNID. DE EMBALAJE	PESO UNID.
1035110	0,30	25	0,018



**JUEGO TORNILLOS ZINCADOS 10x20 CON ARANDELA**

REF.	EUROS	UNID. DE EMBALAJE	PESO UNID.
1035199	0,35	10	0,016



**CONJUNTO DE ACCESORIOS PARA MONTAJE VÁLVULA ORIENTABLE DN 15 3/4"-7/8"**

REF.	EUROS	UNID. DE EMBALAJE	PESO UNID.
1039996	1,50	10	0,090

**CONJUNTO DE ACCESORIOS PARA MONTAJE VÁLVULA ORIENTABLE DN 20 1"**

REF.	EUROS	UNID. DE EMBALAJE	PESO UNID.
1039995	1,50	10	0,100

Revisión A

# ALOJAMIENTO CONTADORES

Revisión

**18/03**

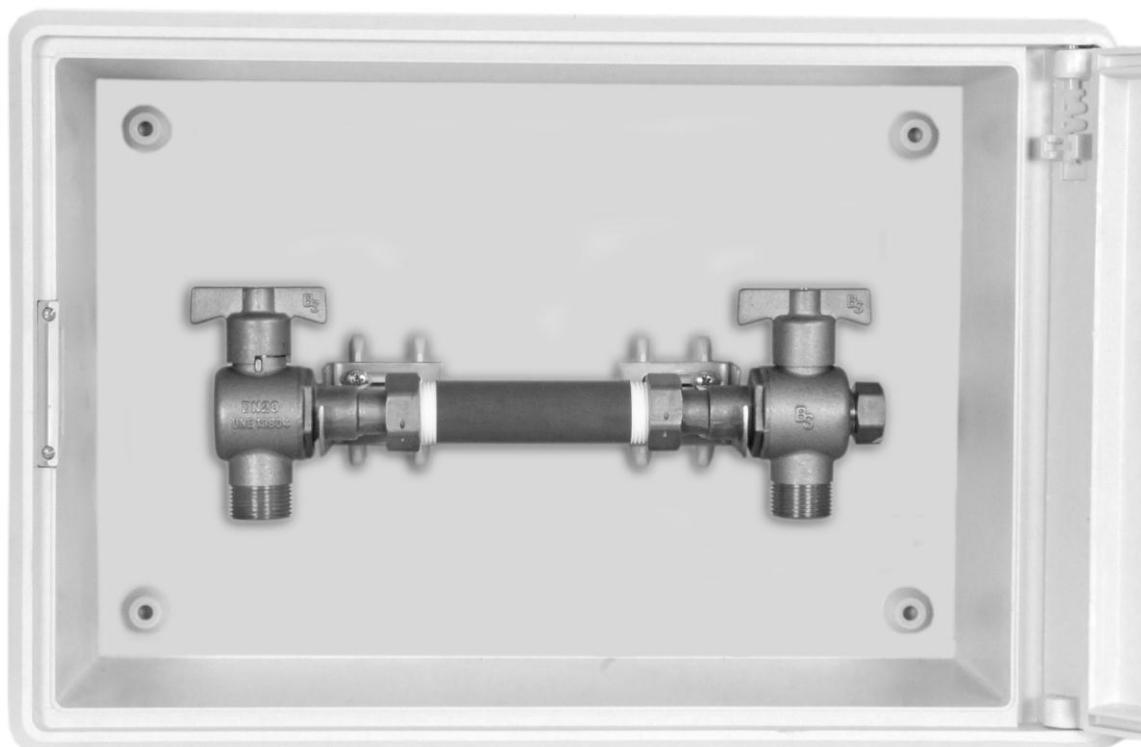

Revisión A

**ÍNDICE**

**PAG. 63..... ARMARIOS PARA CONTADORES DOMICILIARIOS**

**PAG. 64-67..... ARMARIOS MONTADOS CON VÁLVULAS**

**PAG. 68..... ARMARIOS ESPECIALES PARA CONTADORES**

**PAG. 69..... ARQUETAS POLIÉSTER Y FUNDICIÓN**

**PAG. 70..... PUERTAS Y REGISTROS ALUMINIO**

**PAG. 71-73..... ACCESORIOS ARMARIOS**

**PAG. 74-76..... RACORES LATÓN PARA P.E.**

**PAG. 77..... REDUCTORES DE PRESIÓN**

**PAG. 78..... FILTROS Y MANÓMETROS**

Revisión A

**ALOJAMIENTO PARA CONTADORES AGUA**



**PUERTA CON MARCO DE POLIÉSTER SIN MIRILLA 292x390**

REF.	EUROS	UNID. DE EMBALAJE	PESO UNID.
530013	33,55	1	0,615

**PUERTA CON MARCO DE POLIÉSTER CON MIRILLA 292x390**

REF.	EUROS	UNID. DE EMBALAJE	PESO UNID.
530014	36,08	1	0,615



**PUERTA CON MARCO DE POLIÉSTER SIN MIRILLA 346x450**

REF.	EUROS	UNID. DE EMBALAJE	PESO UNID.
530001	34,51	4	1,300

**PUERTA CON MARCO DE POLIÉSTER CON MIRILLA 346x450**

REF.	EUROS	UNID. DE EMBALAJE	PESO UNID.
530002	34,92	4	1,300



**ARMARIO DE POLIÉSTER PARA CONTADOR 312x428x190 SIN MIRILLA**

REF.	EUROS	UNID. DE EMBALAJE	PESO UNID.
530101	41,25	1	3,000

**ARMARIO DE POLIÉSTER PARA CONTADOR 312x428x190 CON MIRILLA**

REF.	EUROS	UNID. DE EMBALAJE	PESO UNID.
530103	44,99	1	3,000

**ARMARIO DE POLIÉSTER 312x428x190 SIN MIRILLA Y CON CERRADURA METALICA**

REF.	EUROS	UNID. DE EMBALAJE	PESO UNID.
530116	53,44	1	3,000

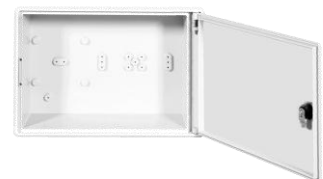

**ARMARIO DE POLIÉSTER PARA CONTADOR 312x428x120 SIN MIRILLA**

REF.	EUROS	UNID. DE EMBALAJE	PESO UNID.
530211	38,91	1	2,400

**ARMARIO DE POLIÉSTER PARA CONTADOR 312x428x120 CON MIRILLA**

REF.	EUROS	UNID. DE EMBALAJE	PESO UNID.
530207	44,94	1	2,400

PARA ARMARIOS CON CERRADURA METALICA CONSULTAR PRECIOS

**CON SISTEMA CANDADO**

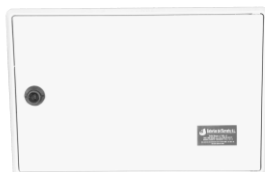

**ARMARIO DE POLIÉSTER PARA CONTADOR 312x428x120 CON MIRILLA**

REF.	EUROS	UNID. DE EMBALAJE	PESO UNID.
530206	51,42	1	2,400

**ARMARIO DE POLIÉSTER PARA CONTADOR 312x428x120 SIN MIRILLA**

REF.	EUROS	UNID. DE EMBALAJE	PESO UNID.
530213	45,95	1	2,400

Revisión A

**ARMARIOS POLIÉSTER EQUIPADOS CON VÁLVULAS BS**

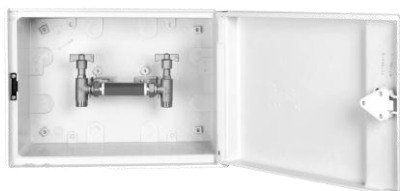

**ARMARIO POLIÉSTER 312x428x190 S/M MONTADO CON ANCLAJES A/INOX.**

**VÁLVULA ENTRADA-SALIDA DN 13-15 S BS Y CAÑO LIBRE**

REF.	EUROS	UNID. DE EMBALAJE	PESO UNID.
535101	73,07	1	3,700

**ARMARIO POLIÉSTER 312x428x190 S/M MONTADO CON ANCLAJES A/INOX.**

**VÁLVULA ENTRADA-SALIDA DN 20 BS Y CAÑO LIBRE**

REF.	EUROS	UNID. DE EMBALAJE	PESO UNID.
535102	88,50	1	3,900



**ARMARIO POLIÉSTER 312x428x190 S/M MONTADO CON ANCLAJES A/INOX.**

**VÁLVULA ENTRADA-SALIDA DN 13-15 P-E BS Y CAÑO LIBRE**

REF.	EUROS	UNID. DE EMBALAJE	PESO UNID.
535103	87,27	1	4,000

**ARMARIO POLIÉSTER 312x428x190 S/M MONTADO CON ANCLAJES A/INOX.**

**VÁLVULA ENTRADA-SALIDA DN 20 P-E BS Y CAÑO LIBRE**

REF.	EUROS	UNID. DE EMBALAJE	PESO UNID.
535104	99,91	1	4,100

PARA OTRAS COMBINACIONES CONSULTAR

AISLAMIENTO TÉRMICO PÁG. 71

Revisión A



**ARMARIOS POLIÉSTER EQUIPADOS CON VÁLVULAS ESFERA**



**ARMARIO POLIÉSTER 312x428x190 S/M MONTADO CON ANCLAJES A/INOX.**

**VÁLVULA ENTRADA-SALIDA DN 13-15 ESFERA Y CAÑO LIBRE**

REF.	EUROS	UNID. DE EMBALAJE	PESO UNID.
535105	77,41	1	3,600

**ARMARIO POLIÉSTER 312x428x190 S/M MONTADO CON ANCLAJES A/INOX.**

**VÁLVULA ENTRADA-SALIDA DN 20 ESFERA Y CAÑO LIBRE**

REF.	EUROS	UNID. DE EMBALAJE	PESO UNID.
535106	86,95	1	3,900

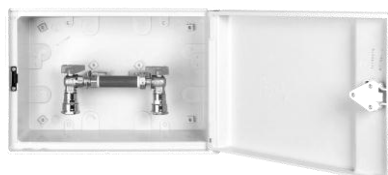

**ARMARIO POLIÉSTER 312x428x190 S/M MONTADO CON ANCLAJES A/INOX.**

**VÁLVULA ENTRADA-SALIDA DN 13-15 P-E ESFERA Y CAÑO LIBRE**

REF.	EUROS	UNID. DE EMBALAJE	PESO UNID.
535107	88,62	1	4,000

**ARMARIO POLIÉSTER 312x428x190 S/M MONTADO CON ANCLAJES A/INOX.**

**VÁLVULA ENTRADA-SALIDA DN 20 P-E ESFERA Y CAÑO LIBRE**

REF.	EUROS	UNID. DE EMBALAJE	PESO UNID.
535108	102,03	1	4,150

PARA OTRAS COMBINACIONES CONSULTAR

AISLAMIENTO TÉRMICO PÁG. 71

Revisión A

**ARMARIOS POLIÉSTER EQUIPADOS CON VÁLVULAS BS**



**ARMARIO POLIÉSTER 312x428x120 S/M MONTADO CON ANCLAJES A/INOX.**

**VÁLVULA ENTRADA-SALIDA DN 13-15 BS Y CAÑO LIBRE**

REF.	EUROS	UNID. DE EMBALAJE	PESO UNID.
535154	70,65	1	3,700

**ARMARIO POLIÉSTER 312x428x120 S/M MONTADO CON ANCLAJES A/INOX.**

**VÁLVULA ENTRADA-SALIDA DN 20 BS Y CAÑO LIBRE**

REF.	EUROS	UNID. DE EMBALAJE	PESO UNID.
535155	86,08	1	3,900



**ARMARIO POLIÉSTER 312x428x120 S/M MONTADO CON ANCLAJES A/INOX.**

**VÁLVULA ENTRADA-SALIDA DN 13-15 P-E BS Y CAÑO LIBRE**

REF.	EUROS	UNID. DE EMBALAJE	PESO UNID.
535156	84,85	1	4,000

**ARMARIO POLIÉSTER 312x428x120 S/M MONTADO CON ANCLAJES A/INOX.**

**VÁLVULA ENTRADA-SALIDA DN 20 P-E BS Y CAÑO LIBRE**

REF.	EUROS	UNID. DE EMBALAJE	PESO UNID.
535157	97,49	1	4,100

PARA OTRAS COMBINACIONES CONSULTAR

Revisión A

**ARMARIOS POLIÉSTER EQUIPADOS CON VÁLVULAS ESFERA**



**ARMARIO POLIÉSTER 312x428x120 S/M MONTADO CON ANCLAJES A/INOX.**

**VÁLVULA ENTRADA-SALIDA DN 13-15 ESFERA Y CAÑO LIBRE**

REF.	EUROS	UNID. DE EMBALAJE	PESO UNID.
535150	72,35	1	3,600

**ARMARIO POLIÉSTER 312x428x120 S/M MONTADO CON ANCLAJES A/INOX.**

**VÁLVULA ENTRADA-SALIDA DN 20 ESFERA Y CAÑO LIBRE**

REF.	EUROS	UNID. DE EMBALAJE	PESO UNID.
535151	84,52	1	3,900



**ARMARIO POLIÉSTER 312x428x120 S/M MONTADO CON ANCLAJES A/INOX.**

**VÁLVULA ENTRADA-SALIDA DN 13-15 P-E ESFERA Y CAÑO LIBRE**

REF.	EUROS	UNID. DE EMBALAJE	PESO UNID.
535152	86,19	1	4,000

**ARMARIO POLIÉSTER 312x428x120 S/M MONTADO CON ANCLAJES A/INOX.**

**VÁLVULA ENTRADA-SALIDA DN 20 P-E ESFERA Y CAÑO LIBRE**

REF.	EUROS	UNID. DE EMBALAJE	PESO UNID.
535153	99,61	1	4,150

PARA OTRAS COMBINACIONES CONSULTAR

Revisión A

**ALOJAMIENTO PARA CONTADORES DE AGUA**



**ARMARIO DE HORMIGÓN PARA ACOMETIDA INDIVIDUAL  
CON PUERTA DE ALUMINIO 250x350**

REF.	EUROS	UNID. DE EMBALAJE	PESO UNID.
520002	162,31	1	50,000

**ARMARIO DE HORMIGÓN PARA ACOMETIDA INDIVIDUAL  
CON PUERTA DE ALUMINIO 290x390**

REF.	EUROS	UNID. DE EMBALAJE	PESO UNID.
520003	164,91	1	50,000

**ARMARIO DE HORMIGÓN PARA ACOMETIDA INDIVIDUAL  
CON PUERTA DE POLIÉSTER 292x390**

REF.	EUROS	UNID. DE EMBALAJE	PESO UNID.
520004	179,87	1	50,000

**ARMARIO DE HORMIGÓN PARA ACOMETIDA INDIVIDUAL  
CON PUERTA DE POLIÉSTER 292x390 CON MIRILLA**

REF.	EUROS	UNID. DE EMBALAJE	PESO UNID.
520015	181,93	1	50,000

EQUIPAMIENTO INTERIOR NO INCLUIDO

Revisión A



**ARMARIO DE HORMIGÓN PARA BATERÍA DE CONTADORES  
DE 2 SERVICIOS CON PUERTA DE ALUMINIO 400x420**

REF.	EUROS	UNID. DE EMBALAJE	PESO UNID.
520101	203,68	1	49,000

**ARMARIO DE HORMIGÓN PARA BATERÍA DE CONTADORES  
DE 3 SERVICIOS CON PUERTA DE ALUMINIO 520x300**

REF.	EUROS	UNID. DE EMBALAJE	PESO UNID.
520102	457,20	1	47,000

EQUIPAMIENTO INTERIOR NO INCLUIDO



**ARMARIO DE POLIÉSTER 530x530X230**

REF.	EUROS	UNID. DE EMBALAJE	PESO UNID.
530102	68,23	1	4,800

**ARMARIO DE POLIÉSTER 530x700X230**

REF.	EUROS	UNID. DE EMBALAJE	PESO UNID.
530109	94,86	1	14,300

**ARMARIO DE POLIÉSTER 750x750X300**

REF.	EUROS	UNID. DE EMBALAJE	PESO UNID.
530106	431,39	1	18,600

**ARMARIO DE POLIÉSTER 1000x750X300**

REF.	EUROS	UNID. DE EMBALAJE	PESO UNID.
530110	479,90	1	21,200

**ALOJAMIENTO PARA CONTADORES DE AGUA**



HASTA FIN DE EXISTENCIAS

**ARQUETA DE POLIÉSTER PARA ALOJAMIENTO DE CONTADORES 539x220x210**

REF.	EUROS	UNID. DE EMBALAJE	PESO UNID.
530201	106,07	1	6,500

**ARQUETA DE FUNDICIÓN DÚCTIL PARA ACERA, MONTADA CON VÁLVULAS Y KIT DE CONEXIÓN DN 13**

REF.	EUROS	UNID. DE EMBALAJE	PESO UNID.
503005	124,99	1	9,500

**ARQUETA DE FUNDICIÓN DÚCTIL PARA ACERA, MONTADA CON VÁLVULAS Y KIT DE CONEXIÓN DN 15**

REF.	EUROS	UNID. DE EMBALAJE	PESO UNID.
503003	128,32	1	9,500

**ARQUETA DE FUNDICIÓN DÚCTIL PARA ACERA, MONTADA CON VÁLVULAS Y KIT DE CONEXIÓN DN 20**

REF.	EUROS	UNID. DE EMBALAJE	PESO UNID.
503004	128,76	1	10,000

**ARQUETA DE FUNDICIÓN VACÍA**

REF.	EUROS	UNID. DE EMBALAJE	PESO UNID.
503001	82,45	1	9,000

**KIT DE CONEXIÓN PARA ARQUETA DE FUNDICIÓN**



**KIT DE CONEXIÓN ENTRADA Y SALIDA DN 13 3/4"**

REF.	EUROS	UNID. DE EMBALAJE	PESO UNID.
400001	11,70	2	0,250

**KIT DE CONEXIÓN ENTRADA Y SALIDA DN 20 3/4"**

REF.	EUROS	UNID. DE EMBALAJE	PESO UNID.
400002	11,71	2	0,318

**KIT DE CONEXIÓN ENTRADA Y SALIDA DN 20 1"**

REF.	EUROS	UNID. DE EMBALAJE	PESO UNID.
400003	15,50	2	0,330

Revisión A

**PUERTAS Y REGISTROS DE ALUMINIO**

PUERTA CON MARCO	REF.	EUROS	UNID. EMBALAJE	PESO UNID.
ALUMINIIO				
150x200	500001	13,82	10	0,850
200x320	500002	16,26	10	1,300
250x350	500003	19,21	10	1,500
250x500	500004	32,02	10	2,100
300x500	500009	30,85	10	1,700
290x390	500005	21,19	10	1,800
220x350	500006	15,48	10	1,400
400x420	500007	55,84	5	3,500
285x385	500010	29,25	10	1,400

MOD. CÓRDOBA



REGISTRO DE ALUMINIO	REF.	EUROS	UNID. EMBALAJE	PESO UNID.
200x200	801020	11,47	10	1,700
300x300	801030	28,51	10	1,900
400x400	801040	46,75	10	3,200



REGISTRO DE ALUMINIO PARA LLAVE DE CORTE	REF.	EUROS	UNID. EMBALAJE	PESO UNID.
200x200	502002	9,17	10	0,800



SUMIDERO ALUMINIIO	REF.	EUROS	UNID. EMBALAJE	PESO UNID.
150x150	800015	8,42	10	0,600
200x200	800020	12,62	10	0,750
250x250	800025	17,61	10	1,050
300x300	800030	24,47	10	2,030
400x400	800040	44,90	10	2,800

Revisión A

ACCESORIOS PARA ARMARIOS

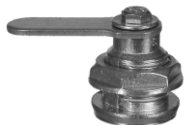

**CERRADURA METÁLICA PARA PUERTA DE ALUMINIO**

REF.	EUROS	UNID. DE EMBALAJE	PESO UNID.
500204	2,61	1	0,030

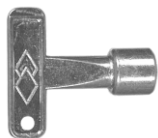

**LLAVE METÁLICA PARA PUERTA DE ALUMINIO**

REF.	EUROS	UNID. DE EMBALAJE	PESO UNID.
500199	1,28	1	0,012



**CERRADURA TRIANGULAR**

REF.	EUROS	UNID. DE EMBALAJE	PESO UNID.
502015	4,21	1	0,025

**CERRADURA DE CUADRADILLO**

REF.	EUROS	UNID. DE EMBALAJE	PESO UNID.
502012	4,21	1	0,025



**LLAVE TRIANGULAR**

REF.	EUROS	UNID. DE EMBALAJE	PESO UNID.
500201	1,20	1	0,008

**LLAVE DE CUADRADILLO**

REF.	EUROS	UNID. DE EMBALAJE	PESO UNID.
502013	3,61	1	0,008



**ASLAMIENTO TÉRMICO PARA PUERTA DE POLIÉSTER 312x428**

REF.	EUROS	UNID. DE EMBALAJE	PESO UNID.
997000	5,09	1	0,010

**ASLAMIENTO TÉRMICO PARA CUBA 312x428x190**

REF.	EUROS	UNID. DE EMBALAJE	PESO UNID.
997020	5,09	1	0,030

Revisión A

ACCESORIOS PARA ARMARIOS



**JUEGO ANCLAJES ACERO INOXIDABLE PARA ARMARIO DE POLIÉSTER**

REF.	EUROS	UNID. DE EMBALAJE	PESO UNID.
539903	4,61	1	0,26



**CERRADURA TRIANGULAR**

REF.	EUROS	UNID. DE EMBALAJE	PESO UNID.
500207	10,59	1	0,030

**CERRADURA DE CUADRADILLO**

REF.	EUROS	UNID. DE EMBALAJE	PESO UNID.
500208	10,59	1	0,030

**CERRADURA CON DISPOSITIVO PARA CANDADO**

REF.	EUROS	UNID. DE EMBALAJE	PESO UNID.
502016	7,35	1	0,040



**CERRADURA METÁLICA TRIANGULAR 8mm**

REF.	EUROS	UNID. DE EMBALAJE	PESO UNID.
502019	11,63	1	0,155

**CERRADURA METÁLICA DE CUADRADILLO 8mm**

REF.	EUROS	UNID. DE EMBALAJE	PESO UNID.
502018	11,63	1	0,155



**LLAVE TRIANGULAR**

REF.	EUROS	UNID. DE EMBALAJE	PESO UNID.
500210	1,77	1	0,008

**LLAVE DE CUADRADILLO**

REF.	EUROS	UNID. DE EMBALAJE	PESO UNID.
500209	1,77	1	0,008

Revisión A



**ACCESORIOS PARA ARMARIOS**

**COLECTOR ROSCADO DE 1" CON 2 SALIDAS PARA ARMARIO DE HORMIGÓN**

REF.	EUROS	UNID. DE EMBALAJE	PESO UNID.
180001	42,74	1	1,300

**COLECTOR ROSCADO DE 1" CON 3 SALIDAS PARA ARMARIO DE HORMIGÓN**

REF.	EUROS	UNID. DE EMBALAJE	PESO UNID.
180002	48,70	1	1,700

**CODO EMBRIDADO DOBLE BRIDA 2" GALVANIZADO**

REF.	EUROS	UNID. DE EMBALAJE	PESO UNID.
180003	63,63	1	6,000

**CODO EMBRIDADO DOBLE BRIDA 2 1/2" GALVANIZADO**

REF.	EUROS	UNID. DE EMBALAJE	PESO UNID.
180004	73,67	1	7,200

**CODO EMBRIDADO DOBLE BRIDA 3" GALVANIZADO**

REF.	EUROS	UNID. DE EMBALAJE	PESO UNID.
180005	87,89	1	9,300

**CODO EMBRIDADO DOBLE BRIDA 4" GALVANIZADO**

REF.	EUROS	UNID. DE EMBALAJE	PESO UNID.
180006	101,61	1	11,000

Revisión A

### RACORES DE LATÓN PARA P-E

#### MANGUITO



MEDIDAS	REF.	EUROS	UNID. EMBALAJE	PESO UNID.
20x20	770001	8,91	10	0,150
25x25	770002	10,71	10	0,200
32x32	770003	16,31	10	0,320
40x40	770004	31,68	10	0,450
50x50	770005	46,80	10	0,630
63x63	770006	65,96	5	0,920
75x75	770007	121,70	1	2,350

#### RACOR ROSCA MACHO



MEDIDAS	REF.	EUROS	UNID. EMBALAJE	PESO UNID.
20x1/2"	770008	5,30	10	0,090
25x3/4"	770009	6,80	10	0,130
32x1"	770010	9,69	10	0,200
40x1 1/4"	770011	18,91	10	0,300
50x1 1/2"	770012	25,01	10	0,400
63x2"	770013	37,04	5	0,540
75x2 1/2"	770014	65,71	1	1,360

#### RACOR ROSCA HEMBRA



MEDIDAS	REF.	EUROS	UNID. EMBALAJE	PESO UNID.
20x1/2"	770015	5,23	10	0,090
25x3/4"	770016	6,59	10	0,130
32x1"	770017	9,87	10	0,190
40x1 1/4"	770018	17,26	10	0,295
50x1 1/2"	770019	25,94	10	0,390
63x2"	770020	36,50	5	0,530
75x2 1/2"	770021	70,21	1	1,340

Revisión A

### RACORES DE LATÓN PARA P-E

#### CODO DOS BOCAS IGUALES



MEDIDAS	REF.	EUROS	UNID. EMBALAJE	PESO UNID.
20x20	770022	11,41	10	0,170
25x25	770023	13,07	10	0,260
32x32	770024	20,61	10	0,360
40x40	770025	38,23	10	0,630
50x50	770026	53,05	10	0,850
63x63	770027	74,89	5	1,300

#### "T" MIXTA



MEDIDAS	REF.	EUROS	UNID. EMBALAJE	PESO UNID.
20x1/2"	770047	12,00	10	0,180
25x3/4"	770048	14,74	10	0,260
32x1"	770049	22,80	10	0,390
40x1 1/4"	770050	43,29	10	0,670
50x1 1/2"	770051	63,42	5	0,980
63x2"	770052	83,10	5	1,300
75x2 1/2"	770053	138,75	1	3,400

#### RACOR CODO MACHO



MEDIDAS	REF.	EUROS	UNID. EMBALAJE	PESO UNID.
20x1/2"	770028	8,86	10	0,110
25x3/4"	770029	10,36	10	0,150
32x1"	770030	15,56	10	0,255
40x1 1/4"	770031	28,45	10	0,430
50x1 1/2"	770032	41,26	10	0,540
63x2"	770033	60,29	5	0,985

### RACORES DE LATÓN PARA P-E

#### RACOR CODO HEMBRA



MEDIDAS	REF.	EUROS	UNID. EMBALAJE	PESO UNID.
20x1/2"	770034	8,74	10	0,120
25x3/4"	770035	10,32	10	0,170
32x1"	770036	15,68	10	0,230
40x1 1/4"	770037	28,72	10	0,360
50x1 1/2"	770038	38,87	10	0,640
63x2"	770039	64,12	5	1,050

#### "T" TRES BOCAS IGUALES



MEDIDAS	REF.	EUROS	UNID. EMBALAJE	PESO UNID.
20x20x20	770040	15,91	10	0,220
25x25x25	770041	18,43	10	0,305
32x32x32	770042	27,41	10	0,487
40x40x40	770043	51,41	10	0,850
50x50x50	770044	74,88	10	1,050
63x63x63	770045	111,15	5	1,530
75x75x75	770046	186,23	1	4,900

Revisión A

#### CODO PLACA



MEDIDAS	REF.	EUROS	UNID. EMBALAJE	PESO UNID.
1/2"x20	770060	11,17	10	0,180
3/4"x25	770061	12,85	10	0,260

#### MANGUITO REPARACIÓN



MEDIDAS	REF.	EUROS	UNID. EMBALAJE	PESO UNID.
20x20	770062	15,70	10	0,290
25x25	770063	18,90	10	0,400
32x32	770064	27,41	10	0,580
40x40	770065	43,64	10	0,765

## REDUCTORES DE PRESIÓN

### REDUCTOR DE PRESIÓN SERIE R3



PN	PULGADAS	REF.	EUROS	UNID. EMBALAJE	PESO UNID.
PN 15	1/2"	780016	14,41	50	0,350
PN 15	3/4"	780017	15,48	50	0,390

### REDUCTOR DE PRESIÓN A PISTÓN PN25 ASIENTO A/INOX Y TOMA DE MANÓMETRO



PN	PULGADAS	REF.	EUROS	UNID. EMBALAJE	PESO UNID.
PN 25	1/2"	780001	25,66	1	1,360
PN 25	3/4"	780002	37,00	1	2,255
PN 25	1"	780003	44,17	1	3,265
PN 25	1 1/4"	780004	82,51	1	5,090
PN 25	1 1/2"	780005	95,96	1	9,120
PN 25	2"	780006	148,98	1	1,170

### REDUCTOR DE PRESIÓN PN40 CON CÁMARA DE COMPENSACIÓN Y TOMA DE MANÓMETRO



PN	PULGADAS	REF.	EUROS	UNID. EMBALAJE	PESO UNID.
PN 40	2"	780012	530,52	1	11,000
PN 40	2 1/2"	780013	1.217,61	1	13,000
PN 40	3"	780014	1.613,19	1	17,000
PN 40	4"	780015	3.915,50	1	25,000

## FILTROS DE LATÓN Y MANÓMETROS

### FILTRO PARA RECOGIDA DE IMPUREZAS



PN	PULGADAS	REF.	EUROS	UNID. EMBALAJE	PESO UNID.
PN 25 Precintable	1/2"	790001	4,55	10	0,115
PN 25	3/4"	790002	6,58	10	0,126
PN 25	1"	790003	8,97	10	0,320
PN 25	1 1/4"	790004	18,36	5	0,515
PN 25	1 1/2"	790005	23,83	5	0,665
PN 25	2"	790006	50,73	2	1,195
PN 25	2 1/2"	790007	73,87	2	1,930
PN 25	3"	790008	89,59	1	2,730
PN 25	4"	790009	162,81	1	3,530

### FILTRO AUTOLIMPIANTE PARA AGUA MALLA ACERO INOX. 100 MICRAS



PN	PULGADAS	REF.	EUROS	UNID. EMBALAJE	PESO UNID.
PN 25	3/4"	790010	65,69	15	1,475
PN 25	1"	790011	80,57	10	1,779
PN 25	1 1/4"	790012	79,28	10	1,779
PN 25	1 1/2"	790013	102,70	5	2,941
PN 25	2"	790014	102,70	5	2,941

### MANÓMETROS



#### MANÓMETRO 0-16 BAR Ø 63

PULGADAS	REF.	EUROS	UNID. DE EMBALAJE	PESO UNID.
1/4"	790015	5,66	1	0,063

#### MANÓMETRO 0-25 BAR Ø 63

PULGADAS	REF.	EUROS	UNID. DE EMBALAJE	PESO UNID.
1/4"	790016	5,66	1	0,063

#### MANÓMETRO DE GLICERINA 0-6

PULGADAS	REF.	EUROS	UNID. DE EMBALAJE	PESO UNID.
1/4"	790018	7,87	1	0,213

#### MANÓMETRO DE GLICERINA 0-10

PULGADAS	REF.	EUROS	UNID. DE EMBALAJE	PESO UNID.
1/4"	790	7,87	1	0,220

# CONTADORES

Revisión  
**18/03**



REVISION A

**ÍNDICE**

**PAG. 81-83..... CONTADORES USO DOMESTICO**

**PAG. 85..... CONTADORES DE CHORRO MULTIPLE**

**PAG. 86..... CONTADORES WOLTMAN**

**PAG. 87-90..... ACCESORIOS PARA CONTADOR**

Revisión A





**MOD. SOLARIS ETK-ETW**

**CONTADOR 5 RODILLOS ESFERA SECA CLASE B**

**HOMOLOGADO**



MODELO	30°C / 90°C	DIÁMETRO	LONGITUD	REF.	EUROS	UNID. EMBALAJE	PESO UNID.
ETK 5R	A/F	1/2" 13mm	115 mm	660007	28,00	20	0,430
ETK 5R	A/F	1/2" 15mm	110 mm	660003	25,15	20	0,400
ETW 5R	A/C	1/2" 15mm	110 mm	660004	26,17	20	0,400
ETK 5R	A/F	3/4" 20mm	130 mm	660005	33,49	40	0,480
ETW 5R	A/C	3/4" 20mm	130 mm	660006	34,75	40	0,480

VERIFICACIÓN Y RACORES INCLUIDOS

**MOD. SOLARIS ETK**

**CONTADOR 8 RODILLOS ESFERA SECA CLASE B**

**HOMOLOGADO**



MODELO	30°C / 90°C	DIÁMETRO	LONGITUD	REF.	EUROS	UNID. EMBALAJE	PESO UNID.
ETK 8R	A/F	1/2" 15mm	110 mm	660013	26,17	20	0,400

VERIFICACIÓN Y RACORES INCLUIDOS

**MOD. SOLARIS ETK**

**CONTADOR 5 RODILLOS ESFERA SECA CLASE B**

**HOMOLOGADO**



MODELO	50°C	DIÁMETRO	LONGITUD	REF.	EUROS	UNID. EMBALAJE	PESO UNID.
ETK 5R	A/F	3/4" 15mm	130 mm	CG661003	24,44	20	0,480
ETW 5R	A/C	3/4" 15mm	130 mm	CG661004	24,44	20	0,480

VERIFICACIÓN INCLUIDA

**MOD. APOLO PFU R160**

**CONTADOR 5 RODILLOS PROTEGIDOS CLASE C**

**HOMOLOGADO**



MODELO	30°C / 90°C	DIÁMETRO	LONGITUD	REF.	EUROS	UNID. EMBALAJE	PESO UNID.
PFU	A/F	1/2" 13mm	115 mm	660000	41,04	20	0,730
PFU	A/F	1/2" 15mm	110 mm	660001	38,49	20	0,700
PFU	A/F	3/4" 20mm	130 mm	660002	50,40	20	0,810

VERIFICACIÓN Y RACORES INCLUIDOS

**MOD. LEXUS-LXSG**

**CONTADOR 8 RODILLOS ESFERA SECA CLASE B**

**NO HOMOLOGADO**



MODELO	30°C / 90°C	DIÁMETRO	LONGITUD	REF.	EUROS	UNID. EMBALAJE	PESO UNID.
LXSG8R	A/F	1/2" 15mm	110 mm	660055	19,00	40	0,458

VERIFICACIÓN Y RACORES INCLUIDOS

Revisión A

**MOD. SOLARIS ETK-ETW**

**CONTADOR 5 RODILLOS ESFERA SECA CLASE B CON EMISOR DE IMPULSOS**

**HOMOLOGADO**



MODELO	30°C / 90°C	DIÁMETRO	LONGITUD	REF.	EUROS	UNID. EMBALAJE	PESO UNID.
ETK 5R	A/F	1/2" 13mm	115 mm	661107	51,12	20	0,480
ETK 5R	A/F	1/2" 15mm	110 mm	661103	48,30	20	0,450
ETW 5R	A/C	1/2" 15mm	110 mm	661104	49,32	20	0,450
ETK 5R	A/F	3/4" 20mm	130 mm	661105	57,02	20	0,510
ETW 5R	A/C	3/4" 20mm	130 mm	661106	58,89	20	0,510

VALOR DE IMPULSOS 1P-10-1P-100

VERIFICACIÓN Y RACORES INCLUIDOS

**MOD. APOLO PFU R-160**

**CONTADOR 5 RODILLOS PROTEGIDOS CLASE C CON EMISOR DE IMPULSOS**

**HOMOLOGADO**



MODELO	50°C	DIÁMETRO	LONGITUD	REF.	EUROS	UNID. EMBALAJE	PESO UNID.
PFU	A/F	1/2" 15mm	110 mm	661111	63,80	20	0,720

VALOR DE IMPULSOS 1P-10-1P-100

VERIFICACIÓN Y RACORES INCLUIDOS

Revisión A

**CONTADOR ELECTRÓNICO CHORRO ÚNICO CLASE B  
MOD. WATERSTAR EAS M-BUS O SALIDA IMPULSOS**

**HOMOLOGADO**



MODELO	30°C / 90°C	DIÁMETRO	LONGITUD	REF.	EUROS	UNID. EMBALAJE	PESO UNID.
EAS	A/F	1/2" 15mm	110 mm	660067	133,62	10	0,400
EAS	A/C	1/2" 15mm	110 mm	660068	133,62	10	0,400
EAS	A/F	3/4" 20mm	130 mm	660070	138,19	10	0,450
EAS	A/C	3/4" 20mm	130 mm	660071	138,19	10	0,450

\*Hasta fin de existencias

VERIFICACIÓN Y RACORES INCLUIDOS

**MOD. ASTRAL RTK**

**CONTADOR VOLUMÉTRICO CLASE C CON PISTÓN ROTATORIO CLASE C EN CUALQUIER POSICIÓN**

**HOMOLOGADO**



MODELO	50°C	DIÁMETRO	LONGITUD	REF.	EUROS	UNID. EMBALAJE	PESO UNID.
RTK	A/F	1/2" 15mm	110 mm	660065	57,49	10	0,370
RTK	A/F	3/4" 20mm	190 mm	660066	64,89	10	0,480

\*Hasta fin de existencias

VERIFICACIÓN Y RACORES INCLUIDOS

### CONTADOR ELECTRÓNICO CHORRO ÚNICO CLASE B

#### CUERPO CONTADOR WATERSTAR

#### RACORES NO INCLUIDOS



MODELO	DIÁMETRO	LONGITUD	REF.	EUROS	UNID. EMBALAJE	PESO UNID.
EAS	1/2" 15mm	110 mm	EG660067	20,71	20	0,198
EAS	3/4" 20mm	130 mm	EG660070	23,47	20	0,240

\*Hasta fin de existencias

#### TAPÓN DE PRUEBA PARA CUERPO CONTADOR WATERSTAR



MODELO	DIÁMETRO	REF.	EUROS	UNID. EMBALAJE	PESO UNID.
EAS	15/20	EG000001	6,35	20	0,150

\*Hasta fin de existencias

#### CUERPO ELECTRÓNICO WATERSTAR CON M-BUS



MODELO	30°C / 90°C	REF.	EUROS	UNID. EMBALAJE	PESO UNID.
EAS	A/F	EG660069	104,92	1	0,401
EAS	A/C	EG660068	104,92	1	0,401

\*Hasta fin de existencias

#### LLAVE APRIETE CUERPO WATERSTAR



MODELO	DIÁMETRO	REF.	EUROS	UNID. EMBALAJE	PESO UNID.
EAS	15/20	EG000002	20,71	1	0,160

\*Hasta fin de existencias

#### CONJUNTO MONTADO CON VÁLVULAS ESFERA 1/2" – H RACOR 3/4" Y CONTADOR WATERSTAR DN 15 A/C CON M-BUS



REF.	EUROS	UNID. DE EMBALAJE	PESO UNID.
990219	145,02	10	0,370

#### CONJUNTO MONTADO CON VÁLVULAS ESFERA 3/4" – H RACOR 3/4" Y CONTADOR WATERSTAR DN 15 A/C CON M-BUS

REF.	EUROS	UNID. DE EMBALAJE	PESO UNID.
990220	153,11	10	0,530

#### CONJUNTO MONTADO CON VÁLVULAS ESFERA 3/4" – H RACOR 1" Y CONTADOR WATERSTAR DN 20 A/C CON M-BUS

REF.	EUROS	UNID. DE EMBALAJE	PESO UNID.
990221	155,74	10	0,650

\*Hasta fin de existencias

Revisión A

**CONJUNTOS MONTADOS PARA LECTURA DE AGUA CALIENTE SANITARIA**



CONJUNTO CON VÁLVULAS ESFERA 1/2" – H RACOR 3/4" Y CONTADOR A/C DN 15			
REF.	EUROS	UNID. DE EMBALAJE	PESO UNID.
990205	44,46	10	1,000
CONJUNTO CON VÁLVULAS ESFERA 3/4" – H RACOR 3/4" Y CONTADOR A/C DN 15			
REF.	EUROS	UNID. DE EMBALAJE	PESO UNID.
990207	53,83	10	1,220
CONJUNTO CON VÁLVULAS ESFERA 3/4" – H RACOR 1" Y CONTADOR A/C DN 20			
REF.	EUROS	UNID. DE EMBALAJE	PESO UNID.
990208	60,08	10	1,470



CONJUNTO CON VÁLVULAS ESFERA 1/2" – H RACOR 3/4" Y CONTADOR IMPULSOS A/C DN 15			
REF.	EUROS	UNID. DE EMBALAJE	PESO UNID.
990209	66,94	10	1,016
CONJUNTO CON VÁLVULAS ESFERA 3/4" – H RACOR 3/4" Y CONTADOR IMPULSOS A/C DN 15			
REF.	EUROS	UNID. DE EMBALAJE	PESO UNID.
990214	76,62	10	1,236
CONJUNTO CON VÁLVULAS ESFERA 3/4" – H RACOR 1" Y CONTADOR IMPULSOS A/C DN 20			
REF.	EUROS	UNID. DE EMBALAJE	PESO UNID.
990217	84,50	10	1,486

**CONJUNTOS MONTADOS CON SOPORTE DE FIJACIÓN PARA LECTURA DE AGUA FRIA Y CALIENTE SANITARIA**



CONJUNTO CON VÁLVULAS ESFERA 3/4" M – RACOR 3/4" Y CONTADOR A/F Y A/C DN 15			
REF.	EUROS	UNID. DE EMBALAJE	PESO UNID.
990201	128,42	1	2,000
CONJUNTO CON VÁLVULAS ESFERA 3/4" M – RACOR 1" Y CONTADOR A/F Y A/C DN 20			
REF.	EUROS	UNID. DE EMBALAJE	PESO UNID.
990211	148,14	1	2,250



CONJUNTO CON VÁLVULAS ESFERA 3/4" M – RACOR 3/4" Y FILTRO Y CONTADOR A/F Y A/C DN 15			
REF.	EUROS	UNID. DE EMBALAJE	PESO UNID.
991501	146,74	1	2,300
CONJUNTO CON VÁLVULAS ESFERA 3/4" – H RACOR 3/4" Y CONTADOR IMPULSOS A/C DN 15			
REF.	EUROS	UNID. DE EMBALAJE	PESO UNID.
991511	163,31	1	2,700

PARA OTRAS COMBINACIONES CONSULTAR MONTAJE ESTANDAR CON CONEXIÓN DE ENTRADA POR LA IZQUIERDA

### CONTADORES CHORRO MÚLTIPLE CLASE B

#### MOD. POLARIS MTK

#### CONTADOR CHORRO MÚLTIPLE CUADRANTE SECO A/F

HOMOLOGADO



MODELO	A/F 30°C	DIÁMETRO	LONGITUD	REF.	EUROS	UNID. EMBALAJE	PESO UNID.
MTK	3 M3	1/2" 15mm	165 mm	660029	38,82	20	1,900
MTK	5 M3	3/4" 20mm	190 mm	660030	42,76	20	2,500
MTK	7 M3	1" 25mm	260 mm	660031	77,34	10	2,700
MTK	12 M3	1 1/4" 30mm	260 mm	660032	89,09	10	2,800
MTK	20 M3	1 1/2" 40mm	300 mm	660033	151,86	5	5,100
MTK	30 M3	2" 50mm	300 mm	660034	187,19	4	7,400

RACORES INCLUIDOS

VERIFICACIÓN NO INCLUIDA

#### MOD. MTW

#### CONTADOR CHORRO MÚLTIPLE CUADRANTE SECO A/C

HOMOLOGADO



MODELO	A/C 90°C	DIÁMETRO	LONGITUD	REF.	EUROS	UNID. EMBALAJE	PESO UNID.
MTW	3 M3	1/2" 15mm	165 mm	660398	71,64	20	1,900
MTW	5 M3	3/4" 20mm	190 mm	660399	81,74	20	2,500
MTW	7 M3	1" 25mm	260 mm	660400	125,50	10	2,700
MTW	12 M3	1 1/4" 30mm	260 mm	660401	150,94	10	2,800
MTW	20 M3	1 1/2" 40mm	300 mm	660402	230,02	5	5,100
MTW	30 M3	2" 50mm	300 mm	660403	283,49	4	7,400

RACORES INCLUIDOS

#### MOD. POLARIS MTK

#### CONTADOR CHORRO MÚLTIPLE CON EMISOR DE IMPULSOS A/F

HOMOLOGADO



MODELO	A/F 30°C	DIÁMETRO	LONGITUD	REF.	EUROS	UNID. EMBALAJE	PESO UNID.
MTK	3 M3	1/2" 15mm	165 mm	661129	51,07	20	1,900
MTK	5 M3	3/4" 20mm	190 mm	661130	55,48	20	2,500
MTK	7 M3	1" 25mm	260 mm	661131	90,30	10	2,700
MTK	12 M3	1 1/4" 30mm	260 mm	661132	106,99	10	2,800
MTK	20 M3	1 1/2" 40mm	300 mm	661133	169,83	5	5,100
MTK	30 M3	2" 50mm	300 mm	661134	211,91	4	7,400

RACORES INCLUIDOS

VERIFICACIÓN NO INCLUIDA

#### MOD. MTW

#### CONTADOR CHORRO MÚLTIPLE CON EMISOR DE IMPULSOS A/C

HOMOLOGADO



MODELO	A/C 90°C	DIÁMETRO	LONGITUD	REF.	EUROS	UNID. EMBALAJE	PESO UNID.
MTW	3 M3	1/2" 15mm	165 mm	661398	97,78	20	1,900
MTW	5 M3	3/4" 20mm	190 mm	661399	104,88	20	2,500
MTW	7 M3	1" 25mm	260 mm	661400	150,79	10	2,700
MTW	12 M3	1 1/4" 30mm	260 mm	661401	173,97	10	2,800
MTW	20 M3	1 1/2" 40mm	300 mm	661402	256,75	5	5,100
MTW	30 M3	2" 50mm	300 mm	661403	306,64	4	7,400

RACORES INCLUIDOS

**CONTADOR WOLTMAN DE TURBINA CLASE B AGUA FRÍA 30°  
CON PREEQUIPO PARA EMISOR DE IMPULSOS MOD. WPH K30**

**HOMOLOGADO**



CAUDAL MAX. M <sup>3</sup> -HORA	DIÁMETRO	LONGITUD	REF.	EUROS	UNID. EMBALAJE	PESO UNID.
30 M <sup>3</sup>	2" 50mm	200 mm	660046	270,57	1	12,000
50 M <sup>3</sup>	2 1/2" 65mm	200 mm	660047	299,16	1	13,000
80 M <sup>3</sup>	3" 80mm	225 mm	660048	339,83	1	15,000
120 M <sup>3</sup>	4" 100mm	250 mm	660049	397,92	1	17,000
200 M <sup>3</sup>	5" 125mm	250 mm	660050	499,66	1	19,000
300 M <sup>3</sup>	6" 150mm	300 mm	660051	683,27	1	40,000
500 M <sup>3</sup>	8" 200mm	350 mm	660052	896,98	1	55,000

PARA EQUIPAMIENTO CON EMISOR IMPULSOS SUMAR REF. 1060103 – PAG. 89

**CONTADOR WOLTMAN DE TURBINA CLASE B AGUA CALIENTE 120°  
CON PREEQUIPO PARA EMISOR DE IMPULSOS MOD. WPH K30**

**NO HOMOLOGADO**



CAUDAL MAX. M <sup>3</sup> -HORA	DIÁMETRO	LONGITUD	REF.	EUROS	UNID. EMBALAJE	PESO UNID.
30 M <sup>3</sup>	2" 50mm	200 mm	660077	462,79	1	9,900
50 M <sup>3</sup>	2 1/2" 65mm	200 mm	660078	553,09	1	10,600
80 M <sup>3</sup>	3" 80mm	225 mm	660079	669,73	1	13,300
120 M <sup>3</sup>	4" 100mm	250 mm	660080	726,16	1	15,600
200 M <sup>3</sup>	5" 125mm	250 mm	660081	856,95	1	18,100
300 M <sup>3</sup>	6" 150mm	300 mm	660082	1.095,64	1	31,500
500 M <sup>3</sup>	8" 200mm	350 mm	660083	1.264,20	1	46,000

PARA EQUIPAMIENTO CON EMISOR IMPULSOS SUMAR REF. 1060103 – PAG. 89

**VERIFICACIÓN PRIMITIVA WOLTMAN**

MODELO	PULGADAS	REF.	PRECIO NETO
WDE K30	2"	1060007	15,03
WDE K30	2 1/2"	1060008	15,03
WDE K30	3"	1060009	15,03
WDE K30	4"	1060010	15,03
WDE K30	5"	1060011	15,03
WDE K30	6"	1060012	15,03
WDE K30	8"	1060013	15,03

**VERIFICACIÓN PRIMITIVA MTK**

MODELO	DIÁMETRO	REF.	PRECIO NETO
MTK	DN15	1060001	1,50
MTK	DN20	1060002	1,50
MTK	DN25	1060003	2,78
MTK	DN30	1060004	3,76
MTK	DN40	1060005	6,80
MTK	DN50	1060006	6,80

**ACCESORIOS CONTADOR**
**RACOR CONTADOR**

Ø CONTADOR	REF.	EUROS	UNID. EMBALAJE	PESO UNID.
13mm 7/8" 1/2"	1040002	2,39	25	0,096
15mm 3/4" 1/2"	1040001	1,95	25	0,070
20mm 1" 3/4"	1040003	3,06	20	0,140
25mm 1 1/4" 1"	1040004	4,98	10	0,220
30mm 1 1/2" 1 1/4"	1040005	8,44	10	0,340
40mm 2" 1 1/2"	1040006	11,73	5	0,425
50mm 2 1/2" 2"	1040007	19,75	3	0,850

**JUNTA RACOR CONTADOR**

Ø RACOR	REF.	EUROS	UNID. DE EMBALAJE	PESO UNID.
7/8" 1/2"	1045001	0,18	25	0,006
3/4" 1/2"	1045002	0,11	25	0,005
1" 3/4"	1045003	0,17	25	0,010
1 1/4" 1"	1045004	0,21	25	0,020
1 1/2" 1 1/4"	1045005	0,27	25	0,030
2" 1 1/2"	1045006	0,30	25	0,030
2 1/2" 2"	1045007	0,59	25	0,070

**ALARGADERA LATÓN M-H 3/4"**

LONGITUD	REF.	EUROS	UNID. EMBALAJE	PESO UNID.
83 mm	99000118	12,68	10	0,167
63 mm	99000094	5,66	10	0,108

VENTA BAJO PEDIDO MÍNIMO DE 500 UNIDADES

**CAJA ANTIFRAUDE ESTANDAR MULTIDIAMETRO**

Ø CONTADOR	REF.	EUROS	UNID. EMBALAJE	PESO UNID.
13-15-20mm	1040704	1,28	25	0,002

Revisión A

### ACCESORIOS CONTADOR

#### PRECINTO MANUAL

#### NO PRECISA HERRAMIENTAS



REF.	EUROS	UNID. EMBALAJE	PESO UNID.
1040709	0,55	50	0,002

#### TENAZA PARA PRECINTO DE PLOMO



Ø	REF.	EUROS	UNID. EMBALAJE	PESO UNID.
11 mm	1040502	50,21	1	0,300
13 mm	1040503	57,62	1	0,400

#### PLOMO PARA PRECINTO



Ø PLOMO	REF.	EUROS	UNID. EMBALAJE	PESO UNID.
8 mm	1040701	0,060	490	0,002

#### ROLLO ALAMBRE INOXIDABLE PARA PRECINTO



ROLLO	REF.	EUROS	UNID. EMBALAJE	PESO UNID.
400 mts	1040801	64,08	1	1,22

Revisión A



**ACCESORIOS CONTADOR****EMISOR IMPULSOS S20-130 VALOR IMPULSOS 1P-1L-1P-10L ADAPTABLE A LOS MODELOS PFU C, ETK Y ETW DN20**

	REF.	EUROS	UNID. EMBALAJE	PESO UNID.
	1060120	19,39	1	0,050

**EMISOR IMPULSOS K-10 PARA CONTADOR WOLTMAN Ø50 A 200 VALOR IMPULSOS 1P-100-1P-1000**

	REF.	EUROS	UNID. EMBALAJE	PESO UNID.
	1060103	39,34	1	0,053

**EMISOR IMPULSOS KVS**

	REF.	EUROS	UNID. EMBALAJE	PESO UNID.
	KV000001	13,73	1	0,050

Revisión A

### ACCESORIOS CONTADOR

#### CONTADOR PROGRAMABLE CDI-10 220V SALIDA 24V-AC

	REF.	EUROS	UNID. EMBALAJE	PESO UNID.
	1060102	498,14	1	1,300

#### CONTADOR DE IMPULSOS H7 E C-N 24V-CA MOD. BLM CON SISTEMA PUESTA A CERO

	REF.	EUROS	UNID. EMBALAJE	PESO UNID.
	1060101	212,90	1	0,130

#### KIT CONTADOR S-110 DN15 DN20 + ELECTROVÁLVULA + CAJA ESTANCA PARA INSTALAR CON CONTADOR PROGRAMABLE CDI-10

DN	REF.	EUROS	UNID. EMBALAJE	PESO UNID.
15	1060115	237,93	1	1,100
20	1060116	280,10	1	1,300

#### ELECTROVÁLVULA AGUA N.C. 230V AC 50 HC – 24V 50-60 HC

DN	REF.	EUROS	UNID. EMBALAJE	PESO UNID.
15-1/2"	990172	67,38	1	0,450
20-3/4"	990173	89,08	1	0,622
25-1"	990174	103,21	1	1,200
32-1 1/4"	990175	216,82	1	2,900
40-1 1/2"	990176	227,13	1	3,300
50-2"	990177	286,65	1	3,900

#### ELECTROVÁLVULA AGUA N.A. 230V AC 50 HC – 24V 50-60 HC

DN	REF.	EUROS	UNID. EMBALAJE	PESO UNID.
15-1/2"	990181	80,77	1	0,450
20-3/4"	990182	93,74	1	0,622
25-1"	990183	111,46	1	1,200
32-1 1/4"	990184	259,48	1	2,900
40-1 1/2"	990185	264,73	1	3,300
50-2"	990186	323,42	1	3,900

Revisión A

# CALEFACCIÓN

Revisión

**18/03**



Revisión A

**ÍNDICE**

**PAG. 93..... CONTADORES DE ENERGIA PARA USO DOMESTICO**

**PAG. 94-97..... MÓDULOS PARA CONTABILIZACIÓN**

**PAG. 98-100..... ACCESORIOS PARA CALEFACCIÓN**

**PAG. 101..... CONVERTIDORES DE SEÑAL**

**PAG. 102..... CENTRALITAS M-BUS Y MODEM**



Revisión A

### CONTADOR DE ENERGÍA TÉRMICA SENSOSTAR 2 ESH

#### CONTADOR DE ENERGÍA MODELO ESH



MODELO	DN mm	LONGITUD mm	CAUDAL MÁX. m <sup>3</sup> /h	CAUDAL NOM. m <sup>3</sup> /h	CAUDAL MÍN. l/h	TEMP. MÁX. °C	REF.	EUROS	UNID. EMBALAJE	PESO UNID.
ESH	15	110	3	1,5	30	90	660056	175,08	20	0,800
ESH	20	130	5	2,5	50	90	660057	184,32	20	0,950

RACORES INCLUIDOS

#### CONTADOR DE ENERGÍA MODELO ESH EQUIPADO CON M-BUS



MODELO	DN mm	LONGITUD mm	CAUDAL MÁX. m <sup>3</sup> /h	CAUDAL NOM. m <sup>3</sup> /h	CAUDAL MÍN. l/h	TEMP. MÁX. °C	REF.	EUROS	UNID. EMBALAJE	PESO UNID.
ESH	15	110	3	1,5	30	90	660058	201,04	20	0,800
ESH	20	130	5	2,5	50	90	660059	210,29	20	0,950

RACORES INCLUIDOS

#### CONTADOR DE ENERGÍA MODELO ESH EQUIPADO CON M-BUS Y ENTRADA DE IMPULSOS



MODELO	DN mm	LONGITUD mm	CAUDAL MÁX. m <sup>3</sup> /h	CAUDAL NOM. m <sup>3</sup> /h	CAUDAL MÍN. l/h	TEMP. MÁX. °C	REF.	EUROS	UNID. EMBALAJE	PESO UNID.
ESH	15	110	3	1,5	30	90	660053	223,52	20	0,800
ESH	20	130	5	2,5	50	90	660054	232,77	20	0,950

RACORES INCLUIDOS

#### SENSOSTAR 2C BÁSICO CON SONDAS DE TEMPERATURA



VALOR IMPULSOS	TEMP. MÁX. °C	REF.	EUROS	UNID. EMBALAJE	PESO UNID.
VARIABLE	150	660060	257,68	1	0,310

#### SENSOSTAR 2C CON M-BUS Y SONDAS DE TEMPERATURA



VALOR IMPULSOS	TEMP. MÁX. °C	REF.	EUROS	UNID. EMBALAJE	PESO UNID.
VARIABLE	150	660095	276,89	1	0,310

Revisión A

MÓDULOS COMPACTOS PARA LA CONTABILIZACIÓN DE LOS CONSUMOS TERMOSANITARIOS EQUIPADOS CON M-BUS Y ENTRADA DE IMPULSOS



**KIT CALEFACCIÓN SERIE BS-K80 CON ANCLAJES DE SUJECCIÓN  
DN15 2 VÍAS CONEXIÓN 3/4" R/M**

REF.	EUROS	UNID. DE EMBALAJE	PESO UNID.
560080	537,22	1	2,900

**KIT CALEFACCIÓN SERIE BS-K80 CON ANCLAJES DE SUJECCIÓN  
DN20 2 VÍAS CONEXIÓN 3/4" R/M**

REF.	EUROS	UNID. DE EMBALAJE	PESO UNID.
560081	562,03	1	3,000

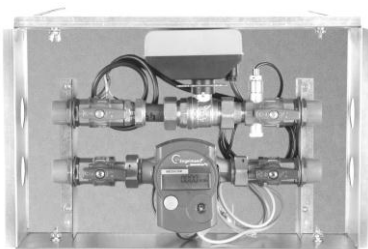

**KIT CALEFACCIÓN SERIE BS-K80 CON ARMARIO METALICO  
DN 15 2 VÍAS CONEXIÓN 3/4" R/M**

REF.	EUROS	UNID. DE EMBALAJE	PESO UNID.
540080	629,02	1	5,000

**KIT CALEFACCIÓN SERIE BS-K80 CON ARMARIO METALICO  
DN 20 2 VÍAS CONEXIÓN 3/4" R/M**

REF.	EUROS	UNID. DE EMBALAJE	PESO UNID.
540081	643,70	1	5,300

Revisión A

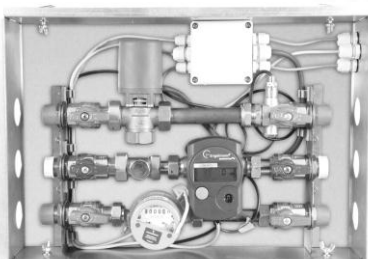

**MÓDULO DE USUARIO SERIE BS-K100VZ - 2 VIAS DN 15  
CONEXIÓN 3/4" R/M**

REF.	EUROS	UNID. DE EMBALAJE	PESO UNID.
540100	806,84	1	17,500

**MÓDULO DE USUARIO SERIE BS-K100VZ - 2 VIAS DN 20  
CONEXIÓN 3/4" R/M**

REF.	EUROS	UNID. DE EMBALAJE	PESO UNID.
540101	823,92	1	17,500

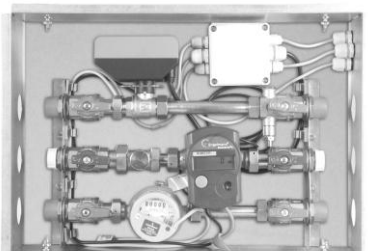

**MÓDULO DE USUARIO SERIE BS-K120SV - 2 VIAS DN 15  
CONEXIÓN 3/4" R/M**

REF.	EUROS	UNID. DE EMBALAJE	PESO UNID.
540120	885,25	1	17,500

**MÓDULO DE USUARIO SERIE BS-K120SV - 2 VIAS DN 20  
CONEXIÓN 3/4" R/M**

REF.	EUROS	UNID. DE EMBALAJE	PESO UNID.
540121	908,61	1	18,000

PARA INFORMACIÓN MÁS DETALLADA CONSULTAR EL CATALOGO TÉCNICO  
MONTAJE ESTANDAR CON CONEXIÓN DE ENTRADA POR LA IZQUIERDA

**MÓDULOS COMPACTOS PARA LA CONTABILIZACIÓN DE LOS CONSUMOS TERMOSANITARIOS EQUIPADOS CON M-BUS, ENTRADA DE IMPULSOS**

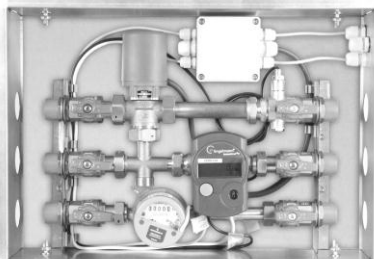

**MÓDULO DE USUARIO SERIE BS-K220VZ – 3 VIAS SIN REGULACIÓN  
DN15 CONEXIÓN ¾" R/M**

REF.	EUROS	UNID. DE EMBALAJE	PESO UNID.
540220	800,86	1	18,000

**MÓDULO DE USUARIO SERIE BS-K220VZ – 3 VIAS SIN REGULACIÓN  
DN20 CONEXIÓN ¾" R/M**

REF.	EUROS	UNID. DE EMBALAJE	PESO UNID.
540221	824,80	1	18,100

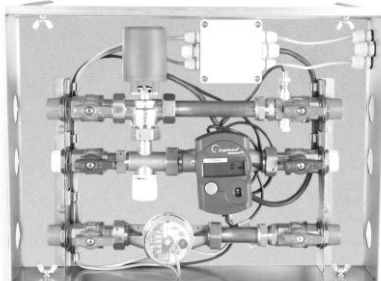

**MÓDULO DE USUARIO SERIE BS-K240VZ – 3 VIAS CON REGULACIÓN  
DN15 CONEXIÓN ¾" R/M**

REF.	EUROS	UNID. DE EMBALAJE	PESO UNID.
540240	814,18	1	18,700

**MÓDULO DE USUARIO SERIE BS-K240VZ – 3 VIAS CON REGULACIÓN  
DN20 CONEXIÓN ¾" R/M**

REF.	EUROS	UNID. DE EMBALAJE	PESO UNID.
540241	827,56	1	19,000

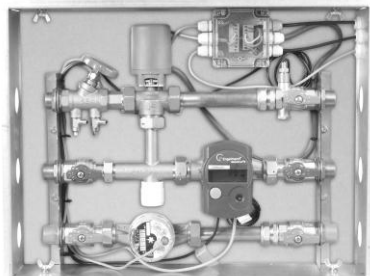

**MÓDULO DE USUARIO SERIE BS-K260VZ – 3 VIAS CON VÁLVULA DE  
EQUILIBRADO Y BY-PASS REGULABLE DN15 CONEXIÓN ¾" R/M**

REF.	EUROS	UNID. DE EMBALAJE	PESO UNID.
540260	834,12	1	18,700

**MÓDULO DE USUARIO SERIE BS-K260VZ – 3 VIAS CON VÁLVULA DE  
EQUILIBRADO Y BY-PASS REGULABLE DN20 CONEXIÓN ¾" R/M**

REF.	EUROS	UNID. DE EMBALAJE	PESO UNID.
540261	843,95	1	19,100

PARA INFORMACIÓN MÁS DETALLADA CONSULTAR EL CATALOGO TÉCNICO  
MONTAJE ESTANDAR CON CONEXIÓN DE ENTRADA POR LA IZQUIERDA

Revisión A

**MÓDULOS COMPACTOS PARA LA CONTABILIZACIÓN DE LOS CONSUMOS TERMOSANITARIOS EQUIPADOS CON M-BUS, ENTRADA DE IMPULSOS**

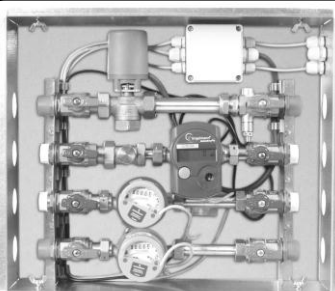

**MÓDULO DE USUARIO SERIE BS-K100R1 - 2 VIAS DN 15  
CONEXIÓN 3/4" R/M**

REF.	EUROS	UNID. DE EMBALAJE	PESO UNID.
541100	902,80	1	19,250

**MÓDULO DE USUARIO SERIE BS-K100R1 - 2 VIAS DN 20  
CONEXIÓN 3/4" R/M**

REF.	EUROS	UNID. DE EMBALAJE	PESO UNID.
541101	919,35	1	19,350

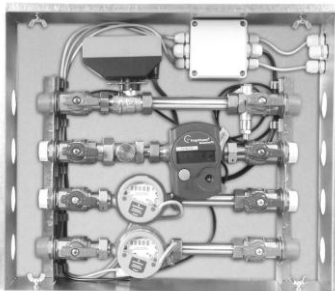

**MÓDULO DE USUARIO SERIE BS-K120R1SV - 2 VIAS DN 15  
CONEXIÓN 3/4" R/M**

REF.	EUROS	UNID. DE EMBALAJE	PESO UNID.
541120	959,43	1	19,000

**MÓDULO DE USUARIO SERIE BS-K120R1SV - 2 VIAS DN 20  
CONEXIÓN 3/4" R/M**

REF.	EUROS	UNID. DE EMBALAJE	PESO UNID.
541121	1.008,06	1	19,500

Revisión A

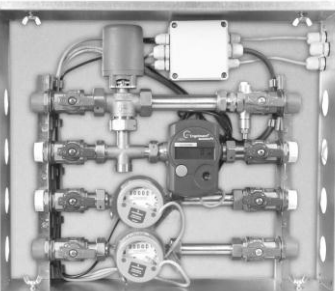

**MÓDULO DE USUARIO SERIE BS-K220R1VZ - 3 VIAS SIN REGULACIÓN  
DN15 CONEXIÓN 3/4" R/M**

REF.	EUROS	UNID. DE EMBALAJE	PESO UNID.
541220	897,05	1	19,250

**MÓDULO DE USUARIO SERIE BS-K220R1VZ - 3 VIAS SIN REGULACIÓN  
DN20 CONEXIÓN 3/4" R/M**

REF.	EUROS	UNID. DE EMBALAJE	PESO UNID.
541221	926,52	1	19,600

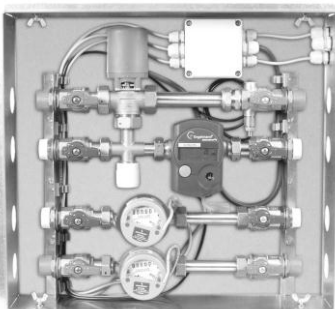

**MÓDULO DE USUARIO SERIE BS-K240R1VZ - 3 VIAS CON REGULACIÓN  
DN15 CONEXIÓN 3/4" R/M**

REF.	EUROS	UNID. DE EMBALAJE	PESO UNID.
541240	897,34	1	19,500

**MÓDULO DE USUARIO SERIE BS-K240R1VZ - 3 VIAS CON REGULACIÓN  
DN20 CONEXIÓN 3/4" R/M**

REF.	EUROS	UNID. DE EMBALAJE	PESO UNID.
541241	926,94	1	20,100

PARA INFORMACIÓN MÁS DETALLADA CONSULTAR EL CATALOGO TÉCNICO  
MONTAJE ESTANDAR CON CONEXIÓN DE ENTRADA POR LA IZQUIERDA



**MÓDULOS COMPACTOS PARA LA CONTABILIZACIÓN DE LOS CONSUMOS TERMOSANITARIOS EQUIPADOS CON M-BUS, ENTRADA DE IMPULSOS**

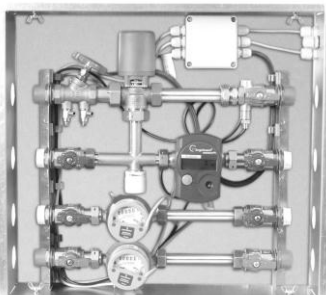

**MÓDULO DE USUARIO SERIE BS-K260R1VZ – 3 VIAS DN 15  
CONEXIÓN ENTRADA ¾" R/M**

REF.	EUROS	UNID. DE EMBALAJE	PESO UNID.
541260	908,35	1	20,100

**MÓDULO DE USUARIO SERIE BS-K260R1VZ – 3 VIAS DN 20  
CONEXIÓN ENTRADA ¾" R/M**

REF.	EUROS	UNID. DE EMBALAJE	PESO UNID.
541261	939,50	1	20,600

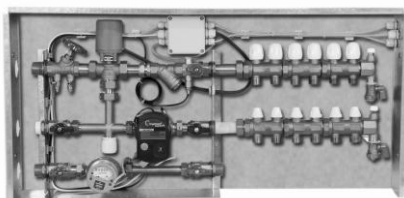

**MÓDULO DE USUARIO SERIE BS-K260VZ-C3L – 3 VIAS DN 15 CON  
VÁLVULA DE EQUILIBRADO, BY-PASS REGULABLE Y COLECTORES DE  
DISTRIBUCIÓN**

REF.	EUROS	UNID. DE EMBALAJE	PESO UNID.
550260	1.080,02	1	21,250

**MÓDULO DE USUARIO SERIE BS-K260VZ-C3L – 3 VIAS DN 20 CON  
VÁLVULA DE EQUILIBRADO, BY-PASS REGULABLE Y COLECTORES DE  
DISTRIBUCIÓN**

REF.	EUROS	UNID. DE EMBALAJE	PESO UNID.
550261	1.100,90	1	21,600

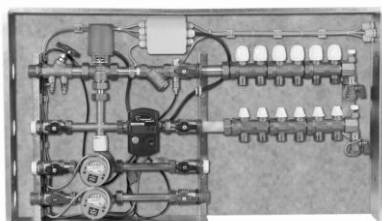

**MÓDULO DE USUARIO SERIE BS-K260VZ-C4L – 3 VIAS DN 15 CON  
VÁLVULA DE EQUILIBRADO, BY-PASS REGULABLE Y COLECTORES DE  
DISTRIBUCIÓN**

REF.	EUROS	UNID. DE EMBALAJE	PESO UNID.
551260	1.174,11	1	23,250

**MÓDULO DE USUARIO SERIE BS-K260VZ-C4L – 3 VIAS DN 20 CON  
VÁLVULA DE EQUILIBRADO, BY-PASS REGULABLE Y COLECTORES DE  
DISTRIBUCIÓN**

REF.	EUROS	UNID. DE EMBALAJE	PESO UNID.
551261	1.194,15	1	23,450

PARA INFORMACIÓN MÁS DETALLADA CONSULTAR EL CATALOGO TÉCNICO  
MONTAJE ESTANDAR CON CONEXIÓN DE ENTRADA POR LA IZQUIERDA

Revisión A

**VÁLVULA TERMOSTÁTICA CAMPO DE REGULACIÓN: 30°-55°C PRECISIÓN ±2°  
PRESIÓN DE EJERCICIO 10 BAR. MÁX. ESTÁTICA 5 BAR. DINÁMICA TEMPERATURA MÁX. DE ENTRADA  
85° CAUDAL CON 3 BAR. 3000 L/H A 40°**



ROSCA GAS	REF.	EUROS	UNID. EMBALAJE	PESO UNID.
3/4" MACHO	990187	90,66	1	0,343
1" MACHO	990188	174,67	1	0,432

**VÁLVULA DE ZONA 2 VIAS CONEXIÓN H-H 220 VS/24VS C.A.**



ROSCA GAS	REF.	EUROS	UNID. EMBALAJE	PESO UNID.
1/2"	SF15-2BS	101,17	1	0,810
3/4"	SF20-2BS	102,42	1	0,980
1"	SF25-2BS	107,00	1	1,282

**VÁLVULA DE ZONA 3 VIAS CONEXIÓN MACHO 220 VS**



ROSCA GAS	REF.	EUROS	UNID. EMBALAJE	PESO UNID.
3/4"	SF20E2BS	104,52	1	1,100
1"	SF25E2BS	108,35	1	1,310

**COLECTOR ABIERTO COMPONIBLE M-H CONEXIONES 1/2" M-Ø 12-14-15 y 16**



COLECTOR/Nº SALIDAS	REF.	EUROS	UNID. EMBALAJE	PESO UNID.
3/4" - 2	170025	6,19	10	0,150
3/4" - 3	170026	11,79	10	0,226
1" - 2	170028	9,67	10	0,235
1" - 3	170029	13,24	10	0,353
1" - 4	170030	16,11	10	0,416
1" - 5	170031	17,84	10	0,519

**COLECTOR COMPONIBLE PARA A.C.S. CON VÁLVULAS 3/4" M-H CONEXIONES 1/2" M-Ø 12-14-15 y 16**



Nº SALIDAS	COLOR VOLANTE	REF.	EUROS	UNID. EMBALAJE	PESO UNID.
2	AZUL	170032	30,82	5	0,311
2	ROJO	170033	25,60	5	0,311
3	AZUL	170034	30,86	5	0,446
3	ROJO	170035	30,86	5	0,446
4	AZUL	170036	46,05	5	0,620
4	ROJO	170037	46,05	5	0,620

**CONJUNTO RACOR Y BICONO**

MEDIDA	REF.	EUROS	UNID. EMBALAJE	PESO UNID.
1/2" x 10	1040012	1,21	50	0,038
1/2" x 12	1040013	1,15	50	0,042
1/2" x 14	1040014	1,15	50	0,046
1/2" x 15	1040015	0,95	50	0,051
1/2" x 16	1040016	0,89	50	0,056

**RACOR PARA TUBO MULTICAPA Y PLÁSTICO**

MEDIDA	REF.	EUROS	UNID. EMBALAJE	PESO UNID.
1/2" x 14 x 10	1040017	1,79	50	0,039
1/2" x 16 x 12	1040018	1,71	50	0,045

**CAJA DE PLÁSTICO PARA COLECTOR**

MEDIDA	REF.	EUROS	UNID. EMBALAJE	PESO UNID.
32 x 26 x 9,5	530121	30,41	1	1,320
40 x 26 x 9,5	530122	33,78	1	1,410
50 x 26 x 9,5	530123	36,72	1	1,630

**CAJA METÁLICA PARA EMPOTRAR**

MEDIDA	REF.	EUROS	UNID. EMBALAJE	PESO UNID.
450 x 400	530124	111,04	1	3,500
450 x 600	530125	132,08	1	4,700
450 x 800	530126	158,65	1	6,500
450 x 1000	530127	253,97	1	8,400

**SOPORTE METÁLICO MULTIDIÁMETRO PARA COLECTORES**

MEDIDA	REF.	EUROS	UNID. EMBALAJE	PESO UNID.
3/4"-1"-1 1/4"	539904	7,84	2	0,310

**ACCESORIOS**
**CONJUNTO SENSOR DE TEMPERATURA**

	Ø SENSOR	LONG. SENSOR	REF.	EUROS	UNID. EMBALAJE	PESO UNID.
	5,0 mm	45 mm	SS3-106	68,54	2	0,064
	5,2 mm	105 mm	SM3-107	75,16	2	0,088
HASTA FIN DE EXISTENCIAS	6,0 mm	140 mm	SL3-108	114,89	2	0,104

**PORTASONDAS PARA CONTADOR DN15 Y DN20**

	ROSCA GAS	LONGITUD	REF.	EUROS	UNID. EMBALAJE	PESO UNID.
	G-1/2" x M-10	40 mm	EGM1520	5,71	2	0,070

**PORTASONDAS PARA SENSOR DE TEMPERATURA**

	ROSCA GAS	LONGITUD	REF.	EUROS	UNID. EMBALAJE	PESO UNID.
	G-1/2"	120 mm	PL-111	81,27	2	0,034
	G-1/2"	85 mm	PM-110	67,73	2	0,113
	G-1/4"	35 mm	PS-109	20,32	2	0,117

**VÁLVULA PORTASONDAS**

	ROSCA GAS	REF.	EUROS	UNID. EMBALAJE	PESO UNID.
	3/4" x M10	99000037	10,92	50	0,270

**VÁLVULA DE EQUILIBRADO REGULACIÓN MICROMÉTRICA**

	ROSCA GAS	REF.	EUROS	UNID. EMBALAJE	PESO UNID.
	3/4" H-H	990189	16,30	5	0,316
	1" H-H	990190	23,78	5	0,457

**LLAVE DE TARADO REGULACIÓN MICROMÉTRICA**

	REF.	EUROS	UNID. EMBALAJE	PESO UNID.
	990191	46,96	1	0,130

Revisión A

**CONVERTIDORES DE SEÑAL  
ENTRADA IMPULSOS SALIDA M-BUS**

**PAD PULS M 1**

	REF.	EUROS	UNID. EMBALAJE	PESO UNID.
	IM001G	110,84	1	0,050

**PAD PULS M 2**

	REF.	EUROS	UNID. EMBALAJE	PESO UNID.
	IM002G	124,49	1	0,065

**PAD PULS M 4**

	REF.	EUROS	UNID. EMBALAJE	PESO UNID.
	IM004G	281,34	1	0,150

**M-BUS MICRO-MASTER MÓDULO DE CONFIGURACIÓN**

	REF.	EUROS	UNID. EMBALAJE	PESO UNID.
	MR003USB	434,73	1	0,098

Revisión A

### CENTRALITAS

#### M-BUS MASTER FAMILY C20



REF.	EUROS	UNID. EMBALAJE	PESO UNID.
20MR006DL	1.108,19	1	0,220

#### M-BUS MASTER FAMILY W60



REF.	EUROS	UNID. EMBALAJE	PESO UNID.
60MR004DL	1.432,43	1	0,310

#### M-BUS CENTRAL UNIT 120/250



REF.	EUROS	UNID. EMBALAJE	PESO UNID.
250DR001	3.046,00	1	1,200
120DR002	2.798,48	1	1,380

Revisión A

#### MODEM GSM PARA CENTRALITA M-BUS

(SE SUMINISTRA CONFIGURADO)



REF.	EUROS	UNID. EMBALAJE	PESO UNID.
MOD00001	368,28	1	0,216

#### MODEM TERMINAL GSM SINTEON MC52IT+ANTENA



REF.	EUROS	UNID. EMBALAJE	PESO UNID.
MOD00005	719,39	1	0,294

# ACCESORIOS DE FUNDICIÓN

Revisión  
**18/03**

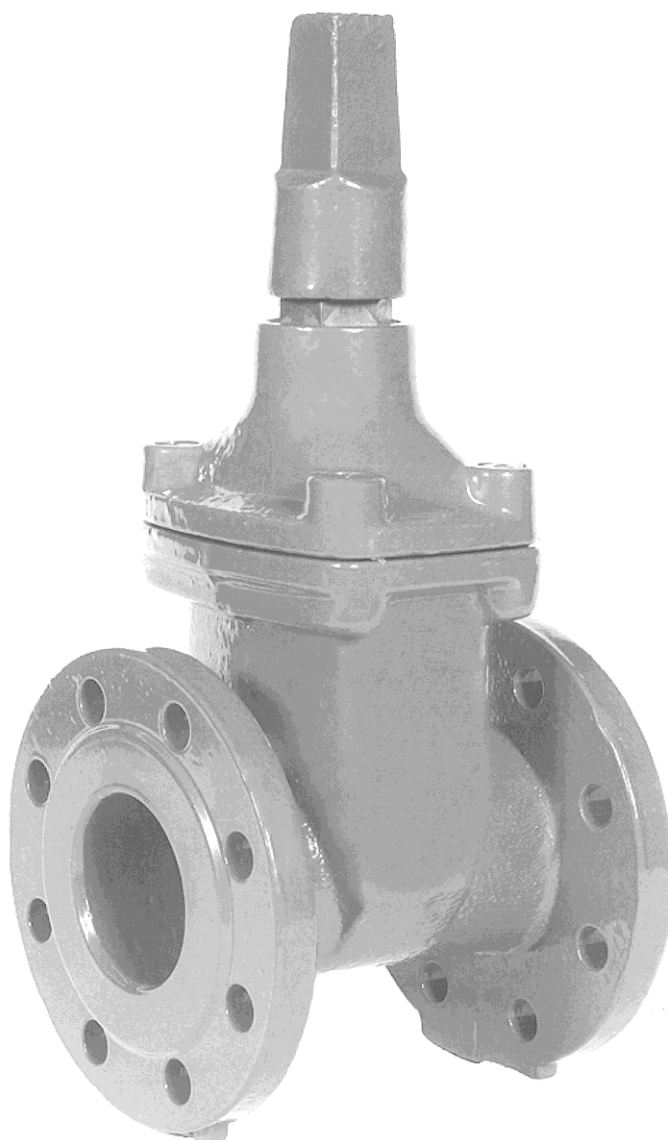

Revisión A

**ÍNDICE**

<b>PAG. 105.....</b>	<b>VÁLVULAS COMPUERTA Y FILTROS</b>
<b>PAG. 106.....</b>	<b>BRIDAS DOBLE CÁMARA Y UNIÓN UNIVERSAL CON BRIDA</b>
<b>PAG. 107.....</b>	<b>BRIDAS REDUCTORAS</b>
<b>PAG. 108.....</b>	<b>BRIDAS PLANAS SOLDAR Y ROSCADAS</b>
<b>PAG. 109.....</b>	<b>VÁLVULAS RETENCIÓN PORTABRIDAS PVC Y BRIDAS PARA PORTABRIDAS</b>
<b>PAG. 110.....</b>	<b>UNIONES GIBAULT – UNIVERSAL</b>
<b>PAG. 111.....</b>	<b>COLLARINES</b>
<b>PAG. 112.....</b>	<b>VENTOSAS</b>

Revisión A



### ACCESORIOS DE FUNDICIÓN

#### VÁLVULA DE COMPUERTA DE CIERRE ELÁSTICO TIPO BRIDA (GGG-40)



DN	REF.	EUROS	UNID. EMBALAJE	PESO UNID.
50	200401	113,12	1	10,000
60	200402	141,08	1	13,000
80	200403	177,41	1	21,000
100	200404	216,90	1	23,000
125	200405	305,58	1	31,000
150	200406	396,27	1	42,000
200	200407	603,20	1	67,000

LAS VÁLVULAS DE COMPUERTA SE SIRVEN CON VOLANTE. PARA VÁLVULAS CON CUADRADILLO ESPECIFICAR EN PEDIDO

#### VÁLVULA DE MARIPOSA



DN	REF.	EUROS	UNID. EMBALAJE	PESO UNID.
50 - 2"	200461	42,07	1	2,900
65 - 2 1/2"	200462	49,16	1	3,400
80 - 3"	200463	53,58	1	4,600
100 - 4"	200464	70,10	1	5,300
125 - 5"	200465	96,57	1	7,500
150 - 6"	200466	107,28	1	9,600
200 - 8"	200467	173,43	1	15,500

#### FILTRO DE FUNDICIÓN CON BRIDAS



DN	REF.	EUROS	UNID. EMBALAJE	PESO UNID.
50	220104	80,20	1	8,500
65	220105	114,92	1	12,000
80	220106	131,09	1	15,000
100	220107	171,96	1	22,000
125	220108	250,64	1	34,000
150	220109	348,53	1	45,000
200	220110	616,12	1	75,000

Revisión A

## ACCESORIOS DE FUNDICIÓN

## BRIDA DOBLE CÁMARA P-E CON CIERRE DE METAL

	TUBO Ø	BRIDA DN	REF.	EUROS	UNID. EMBALAJE	PESO UNID.
	63	50 - 2"	1011101	35,64	1	2,800
	75	65 - 2 1/2"	1011102	41,72	1	2,950
	90	80 - 3"	1011103	49,30	1	3,600
	110	100 - 4"	1011104	59,42	1	4,300
	125	125 - 5"	1011105	74,59	1	5,500
	160	150 - 6"	1011107	111,25	1	7,300
	200	200 - 8"	1011109	177,06	1	12,000

## BRIDA DOBLE CÁMARA PVC

	TUBO Ø	BRIDA DN	REF.	EUROS	UNID. EMBALAJE	PESO UNID.
	63	65 - 2 1/2"	1011001	28,84	1	2,800
	75	65 - 2 1/2"	1011002	30,49	1	2,950
	90	80 - 3"	1011003	35,22	1	3,600
	110	100 - 4"	1011004	41,24	1	4,300
	125	125 - 5"	1011005	50,99	1	5,500
	140	125 - 5"	1011006	54,90	1	5,500
	160	150 - 6"	1011007	68,57	1	7,300
200	200 - 8"	1011009	124,58	1	12,000	

## UNIÓN UNIVERSAL CON BRIDA

	TUBO Ø	MÍN.	MÁX.	REF.	EUROS	UNID. EMBALAJE	PESO UNID.
	65	72	85	290101	56,65	1	4,500
	80	88	103	290102	64,98	1	4,900
	100	108	128	290103	78,05	1	5,500
	125	132	154	290104	94,82	1	7,800
	150	159	182	290105	108,72	1	8,300
	200	218	238	290107	154,95	1	11,300

Revisión A

**ACCESORIOS DE FUNDICIÓN**
**BRIDA REDUCTORA**

DN	REF.	EUROS	UNID. EMBALAJE	PESO UNID.
080-050	1010901	46,96	1	3,790
080-060	1010902	48,61	1	3,500
100-050	1010903	51,92	1	4,330
100-060	1010904	53,97	1	4,000
100-080	1010905	66,70	1	4,500
125-060	1010907	57,67	1	5,460
125-080	1010908	70,80	1	5,700
125-100	1010909	69,98	1	5,800
150-060	1010911	65,89	1	6,570
150-080	1010912	80,67	1	6,500
150-100	1010913	81,48	1	6,500
200-080	1010915	97,07	1	9,310
200-100	1010916	105,59	1	9,600
200-125	1010917	100,05	1	9,600
200-150	1010918	104,69	1	9,650
250-100	1010921	157,72	1	12,600
250-125	1010922	154,26	1	12,600
250-150	1010923	166,09	1	12,900
250-200	1010924	159,77	1	13,100

Revisión A

**BRIDAS PN10/16**
**BRIDA PLANA PARA SOLDAR PN-10/16 – DIN-2576**

DN	PN	PULGADAS	REF.	EUROS	UNID. EMBALAJE	PESO UNID.
32	10	1 1/4"	1010701	7,60	1	1,870
40	10	1 1/2"	1010702	8,65	1	2,200
50	10	2"	1010703	11,21	1	2,820
65	10	2 1/2"	1010704	13,69	1	3,450
80	10	3"	1010705	17,17	1	4,210
100	16	4"	1010706	18,25	1	4,650
125	16	5"	1010707	24,83	1	5,970
150	16	6"	1010708	30,98	1	6,980

**BRIDA PLANA ROSCADA PN-10/16 – DIN-2576 ZINCADA**

DN	PN	PULGADAS	REF.	EUROS	UNID. EMBALAJE	PESO UNID.
32	10	1 1/4"	1010801	11,37	1	1,870
40	10	1 1/2"	1010802	11,67	1	2,200
50	10	2"	1010803	14,92	1	2,820
65	10	2 1/2"	1010804	17,69	1	3,450
80	10	3"	1010805	23,20	1	4,210
100	16	4"	1010806	19,75	1	4,650

**BRIDAS PN6**
**BRIDA PLANA PARA PORTABRIDAS PN-6 – DIN-2573 ZINCADA**

DN	PN	PULGADAS	REF.	EUROS	UNID. EMBALAJE	PESO UNID.
50	6	2"	10040815	9,00	1	1,221
65	6	2 1/2"	10040813	8,74	1	1,477
80	6	3"	10040814	12,91	1	2,534

CONSULTAR DISPONIBILIDAD

**BRIDA PLANA ROSCADA PN-6 – DIN-2573 ZINCADA**

DN	PN	PULGADAS	REF.	EUROS	UNID. EMBALAJE	PESO UNID.
50	6	2"	10031113	10,90	1	1,509
65	6	2 1/2"	10031114	10,55	1	1,965
80	6	3"	10031115	15,54	1	3,047

CONSULTAR DISPONIBILIDAD

## ACCESORIOS DE FUNDICIÓN

### VÁLVULA RETENCIÓN DOBLE CLAPETA



DN	REF.	EUROS	UNID. EMBALAJE	PESO UNID.
50	210401	41,15	1	1,600
65	210402	47,33	1	2,200
80	210403	63,08	1	3,500
100	210404	78,85	1	4,700
125	210405	106,98	1	6,500
150	210406	155,67	1	8,000
200	210407	260,55	1	14,000

### MANGUITO PORTABRIDAS PVC



DN	REF.	EUROS	UNID. EMBALAJE	PESO UNID.
50	2000001	1,81	1	0,140
63	2000002	2,32	1	0,165
75	2000003	2,77	1	0,205
90	2000004	4,27	1	0,298
110	2000005	6,77	1	0,387
125	2000006	8,79	1	0,416
140	2000007	12,28	1	0,596
160	2000008	16,37	1	0,832
200	2000009	30,19	1	1,310
250	2000010	48,13	1	1,600

### BRIDA PLANA PORTABRIDAS PN10-16



DN	REF.	EUROS	UNID. EMBALAJE	PESO UNID.
63	2100001	7,25	1	2,000
75	2100002	7,95	1	2,000
90	2100003	8,73	1	2,270
110	2100004	8,94	1	2,410
125	2100005	9,93	1	2,970
160	2100007	15,50	1	3,580
200	2100008	14,69	1	5,430

Revisión A

### ACCESORIOS DE FUNDICIÓN

#### UNIÓN GIBALT PARA PVC CON TORNILLO ACERO ZINCADO



DN	LONGITUD	REF.	EUROS	UNID. EMBALAJE	PESO UNID.
63	105	340001	11,68	1	1,250
75	104	340002	13,61	1	2,000
90	116	340003	16,35	1	2,900
110	109	340004	22,74	1	4,000
125	114	340005	26,25	1	4,800
140	135	340006	28,90	1	5,000
160	156	340007	35,59	1	6,000
180	158	340008	46,29	1	8,000
200	158	340009	65,32	1	10,000

#### UNIÓN UNIVERSAL PN16 CON TOLERANCIA DE HASTA 20mm



DN	TOLERANCIA Min. - Máx.	REF.	EUROS	UNID. EMBALAJE	PESO UNID.
65	68-85	360001	53,90	1	4,500
80	84-106	360002	69,44	1	5,000
100	109-133	360003	84,61	1	5,700
125	132-157	360004	116,67	1	7,500
150	157-183	360005	120,58	1	8,900
175	193-215	360006	144,12	1	9,700
200	218-242	360007	167,75	1	10,000

Revisión A

ACCESORIOS DE FUNDICIÓN

COLLARÍN DE TOMA TIPO ABRAZADERA PARA TUBO P-E Y PVC



DN	ROSCA GAS.	REF.	EUROS	UNID. EMBALAJE	PESO UNID.
50	3/4"	290001-3/4"	19,10	1	1,710
50	1"	290001-1"	19,10	1	1,710
63	3/4"	290002-3/4"	22,36	1	2,300
63	1"	290002-1"	22,36	1	2,300
75	3/4"	290003-3/4"	24,93	1	2,900
75	1"	290003-1"	24,64	1	2,900
75	1 1/4"	290003-1 1/4"	25,33	1	2,900
90	3/4"	290004-3/4"	28,35	1	4,250
90	1"	290004-1"	28,35	1	4,250
90	1 1/4"	290004-1 1/4"	29,05	1	4,250
90	1 1/2"	290004-1 1/2"	29,29	1	4,250
90	2"	290004-2"	29,83	1	4,250
110	3/4"	290005-3/4"	35,26	1	5,100
110	1"	290005-1"	35,26	1	5,100
110	1 1/4"	290005-1 1/4"	35,98	1	5,100
110	1 1/2"	290005-1 1/2"	36,14	1	5,100
110	2"	290005-2"	36,71	1	5,100
125	3/4"	290006-3/4"	45,45	1	6,200
125	1"	290006-1"	45,45	1	6,200
125	1 1/4"	290006-1 1/4"	46,28	1	6,200
125	1 1/2"	290006-1 1/2"	46,50	1	6,200
125	2"	290006-2"	47,15	1	6,200
140	1"	290007-1"	61,61	1	7,050
140	1 1/4"	290007-1 1/4"	62,53	1	7,050
140	1 1/2"	290007-1 1/2"	62,76	1	7,050
140	2"	290007-2"	63,36	1	7,050
160	1"	290008-1"	79,66	1	8,150
160	1 1/4"	290008-1 1/4"	80,53	1	8,150
160	1 1/2"	290008-1 1/2"	80,82	1	8,150
160	2"	290008-2"	81,42	1	8,150

Revisión A

## VENTOSAS

### VENTOSA AUTOMÁTICA FUNDICIÓN DOBLE EFECTO GGG40

DN	REF.	EUROS	UNID. EMBALAJE	PESO UNID.
50	670003	232,74	1	8,000
65	670008	344,22	1	10,000
80	670004	384,29	1	13,000
100	670005	561,11	1	23,000
150	670006	1.640,02	1	48,000
200	670007	2.412,22	1	74,000



### VENTOSA AUTOMÁTICA FUNDICIÓN TRIPLE EFECTO GGG40

DN	REF.	EUROS	UNID. EMBALAJE	PESO UNID.
50	670103	360,84	1	9,000
65	670108	461,88	1	10,000
80	670104	534,04	1	15,000
100	670105	710,85	1	25,000
150	670106	1.955,75	1	52,000
200	670107	2.727,95	1	78,000

Revisión A

### VENTOSA AUTOMÁTICA DE POLIAMIDA DOBLE EFECTO

DN	REF.	EUROS	UNID. EMBALAJE	PESO UNID.
32-1"	670009	18,04	1	0,300
60-2"	670010	32,48	1	0,800



### VENTOSA AUTOMÁTICA DE POLIAMIDA TRIPLE EFECTO

DN	REF.	EUROS	UNID. EMBALAJE	PESO UNID.
32-1"	670011	48,71	1	0,400
60-2"	670012	93,82	1	0,900



## CONDICIONES GENERALES DE VENTA

### PRECIOS

El presente CATÁLOGO/TARIFA anula y sustituye cualquier otro anterior. Así mismo, anula cualquier oferta personalizada anterior.

Las entregas de los pedidos se facturarán al precio en vigor en el momento del pedido.

Con el fin de evitar errores y poder tramitar correctamente, es importante que cada artículo esté acompañado de su correspondiente código identificativo. El cual está referenciado en este mismo catálogo

### ÁMBITO

Las presentes condiciones de venta se aplicarán a todos los pedidos. Cualquier variación deberá haber sido expresamente aceptada por **BATERÍAS DEL SURESTE, S.L.U.**, vía fax, correo electrónico o carta.

### I.V.A.

No incluido. Se aplicará el tipo vigente.

### ENTREGA

La cumplimentación de los pedidos se realizará dentro de los tres días hábiles siguientes a la recepción del pedido, siempre y cuando los artículos sean los incluidos en el siguiente catálogo.

El plazo de entrega se considera hasta el momento de entrega de la mercancía a la agencia de transporte.

Todo artículo especial tiene un plazo de entrega máximo de 21 días tras la confirmación por escrito del pedido, mediante plano acotado y detallado, sellado o firmado.

### TRANSPORTE

Portes pagados a partir de 600 € netos de pedido. Para Península y Baleares.

Portes pagados a partir de 1.500 € netos de pedido. Para Canarias, Ceuta y Melilla.

Portes pagados a partir de 1.000 € netos de pedido. Para Portugal.

Las portes correspondientes a los envíos que soliciten URGENTES y que deban ser expedidos por otra Agencia de Transporte distinta a la que **BATERÍAS DEL SURESTE, S.L.U.** tiene contratada, correrán a cargo del consignatario.

Los pedidos por importe inferior al mínimo, se cargará el transporte en factura, descontando la parte proporcional al importe pedido en factura.

### CONDICIONES DE PAGO

Todo impuesto aplicable en el momento de facturación del pedido será por parte del comprador.

El plazo máximo de pago será de 60 días fecha factura.

El descuento aplicable para operaciones de contado o recibo domiciliado hasta 30 días es del 2%.

Así mismo, el comprador reembolsará al vendedor, en concepto de daños y perjuicios, las cargas bancarias y judiciales, devengadas a causa del impago de efectos.

## RECLAMACIONES Y DEVOLUCIONES

No se admitirán devoluciones ni reclamaciones transcurridos 15 días desde la fecha de recepción de la mercancía. En cualquier caso, las devoluciones de material deberán efectuarse en base a las siguientes normas:

- 1.- Toda devolución de mercancía deberá ser notificada previamente.
- 2.- Toda devolución aceptada deberá haber sido confirmada por escrito por parte de **BATERÍAS DEL SURESTE, S.L.U.**
- 3.- Toda devolución de material deberá ir acompañada de albarán del Sr. Cliente con especificación del material devuelto.
- 4.- En el albarán que acompaña la mercancía deberá reflejar claramente el Número de referencia de la aceptación por parte de **BATERÍAS DEL SURESTE, S.L.U.**
- 5.- En ningún caso se admitirán devoluciones de trabajos especiales que se ajusten a las características y planos solicitados por nuestros clientes.
- 6.- Toda mercancía devuelta debe venir a PORTES PAGADOS.
- 7.- En cualquier caso, no se admitirá mercancía que no se encuentre en perfecto estado. Se procederá a la devolución al cliente de dichos artículos.
- 8.- En caso de devolución por causas ajenas a **BATERÍAS DEL SURESTE, S.L.U.**, se realizará un cargo adicional del 2% en concepto de gastos de manipulación y gestión.
- 9.- Los abonos emitidos serán compensados con facturas posteriores.

En ningún caso **BATERÍAS DEL SURESTE, S.L.U.** se hará cargo de las devoluciones que no cumplan estas normas.

### GARANTÍA

La garantía de nuestros productos está limitada a 2 años, fecha de factura o documento de entrega, según Real Decreto Legislativo 1/2007 de 16 de noviembre, por el que se aprueba el texto refundido de la Ley General para la Defensa de los Consumidores y Usuarios y otras leyes complementarias (BOE núm. 287, de 30-11-2007, pp. 49181-49215), salvo que se exprese de forma explícita, lo contrario.

Esta garantía puede sufrir variación, condicionada a futuras leyes o decretos.

**BATERÍAS DEL SURESTE, S.L.U.** garantiza todos los artículos de cualquier defecto de fabricación. Quedando limitada nuestra responsabilidad a la sustitución de la pieza defectuosa. Una vez que nuestro Departamento Técnico haya analizado y confirmado dicho defecto.

**BATERÍAS DEL SURESTE, S.L.U.** y el Cliente se someten para cualquier litigio a los Juzgados y Tribunales de Murcia..

### DATOS GPS

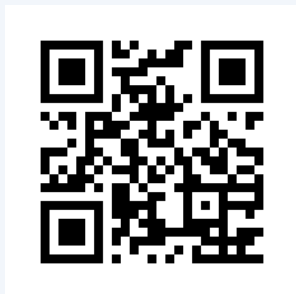

Formato Decimal: 37.998479, -1.088079

Formato Grados: 37° 59' 54.5244" Latitud

-1° 5' 17.0844" Longitud

**MOD.BS TP 12.03.18(A)**

Revisión

**18/03**



C/ Mayor, 250 - 30006 PUENTE TOCINOS - Murcia (Spain)

Telfs. 968 30 02 13 - 968 30 31 37 / Fax: 968 30 24 74

Web: [www.batsur.es](http://www.batsur.es) / E-mail: [batsur@batsur.es](mailto:batsur@batsur.es)



**BUREAU  
VERITAS**