



ASSIMÉTRICA			TOTAL CONJUNTO €
lavabo+semipedestal	inodoro completo	bidé	
blanco €	398,70	656,50	298,90
			1.354,10

Precios calculados con los valores más elevados en cuanto a tapas, mecanismos o dimensiones de lavabos. Bidé sin tapa.



NºCÓDIGO VE	NºCÓDIGO FCV		UNID/PAL	BLANCO/CROMO (€)
1140BL030	32051002	* Inodoro BTW (Back to wall) para tanque bajo s/ vertical y horizontal (1)	20	339,20
1140BL047	32162002	Tanque nº 7 cerámico (2)		166,20
1140BL049	50564001	Set de cisterna con mecanismo doble descarga incorporado		71,10
1140BL062	50237000	Tapa para inodoro Termo con bisagras acero inox de cierre amort.		80,00

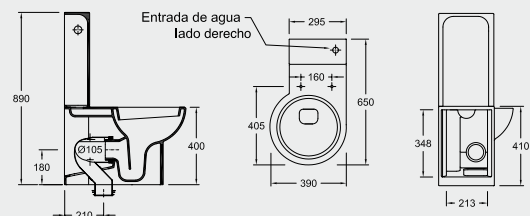

ASSIMÉTRICA



NºCÓDIGO VE	NºCÓDIGO FCV		UNID/PAL	BLANCO (€)
1140BL010	32331002	* Lavabo 51 x 58 cm	20	232,50
1140BL022	32220002	* Semi pedestal (no válido para lavabo sobre mueble)	20	166,20

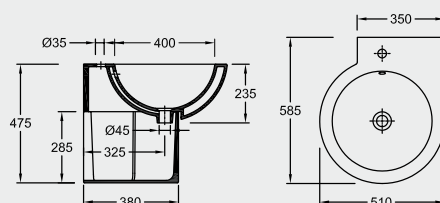

NºCÓDIGO VE	NºCÓDIGO FCV		UNID/PAL	BLANCO (€)
1140BL018	32351002	Lavabo sobre mueble 51 x 58 cm	20	232,50

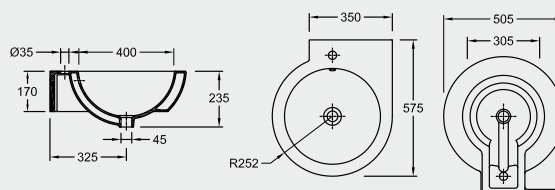

NºCÓDIGO VE	NºCÓDIGO FCV		UNID/PAL	BLANCO/ CROMO (€)
1140BL050	32411002	* Bidé BTW (Back to wall) (1)	20	298,90
2990SX001		Sifón flexible 1 1/2x40mm Ø .Es aconsejable su instalación		11,80
2990SX002		Sifón flexible 1 1/4x32mm Ø .Es aconsejable su instalación		11,80

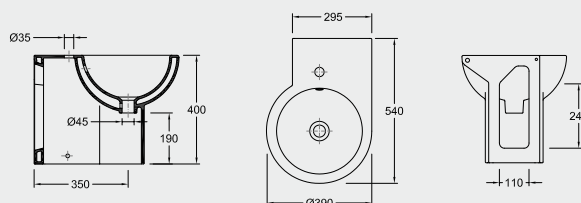

(1) En castellano se traduciría por "adosado a pared".
*Incluye tornillos de fijación.



EGG SUSPENDIDO

TOTAL CONJUNTO €

	lavabo	inodoro completo	bidé+kit	
blanco €	97,90	427,00	293,20	818,10

Precios calculados con los valores **más** elevados en cuanto a tapas, mecanismos o dimensiones de lavabos. Bidé **sin** tapa.

EGG SUSPENDIDO



NºCÓDIGO VE	NºCÓDIGO FCV	UNID/PAL	BLANCO (€)
39357002	39357002	Lavabo sobre mueble 50 x 38 cm	97,90

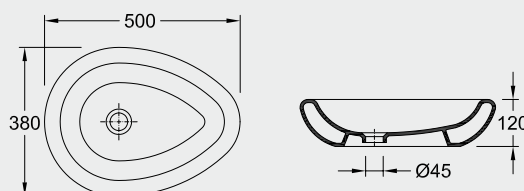

NºCÓDIGO VE	NºCÓDIGO FCV	UNID/PAL	BLANCO/ CROMO (€)
39001002	39001002	Inodoro suspendido	327,10
55150200	55150200	Kit de fijación inodoro o bidé (imprescindible para el montaje).	19,90
50268005	50268005	Tapa para inodoro suspendido Termo con bisagras acero inox de cierre amort.	80,00

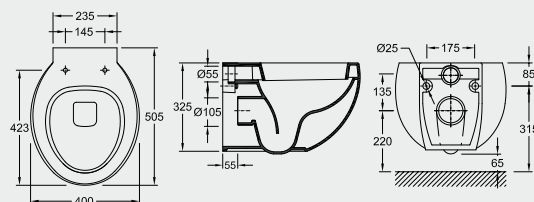

NºCÓDIGO VE	NºCÓDIGO FCV	UNID/PAL	BLANCO/ CROMO (€)
39401002	39401002	Bidé suspendido	273,30
55150200	55150200	Kit de fijación inodoro o bidé (imprescindible para el montaje).	19,90

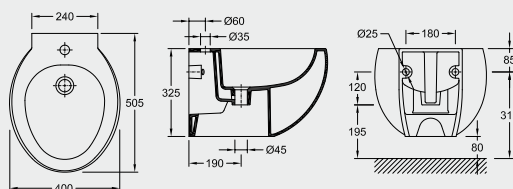



LIGHT

TOTAL CONJUNTO €

	lavabo	inodoro+tapa	bidé	
blanco €	-	317,80	173,00	490,80
bicolor / negro brillo €	191,00	421,40	246,70	859,10

Precios calculados con los valores **más** elevados en cuanto a tapas, mecanismos o dimensiones de lavabos. Bidé **sin** tapa.

LIGHT



N°CÓDIGO VE	N°CÓDIGO FCV		UNID/PAL	BLANCO/ CROMO (€)	BICOLOR / NEGRO (€)
36331-2	36331-2	* Lavabo medio 56 x 45cm	24	133,70	191,00
2450VC930		Sifón rectangular en latón cromado		62,00	
2450VC900		Sifón cilíndrico en latón cromado		52,90	

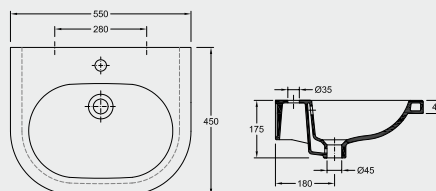

N°CÓDIGO VE	N°CÓDIGO FCV		UNID/PAL	BLANCO/ CROMO (€)	BICOLOR / NEGRO (€)
36001-2	36001-2	Inodoro suspendido	24	211,70	302,40
1190-062		Tapa para inodoro Resipol con bisagras en acero inoxidable de cierre amortiguado		106,10	119,00

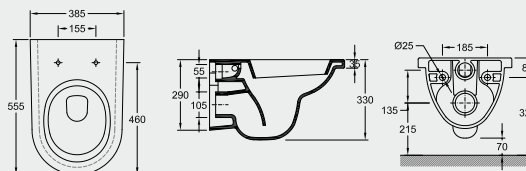

N°CÓDIGO VE	N°CÓDIGO FCV		UNID/PAL	BLANCO/ CROMO (€)	BICOLOR / NEGRO (€)
36401-2	36401-2	Bidé suspendido	24	173,00	246,70
2450VC930		Sifón rectangular en latón cromado		62,00	
2450VC900		Sifón cilíndrico en latón cromado		52,90	

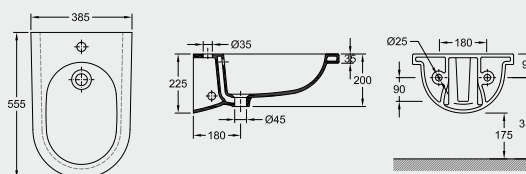

*Incluye tornillos de fijación (no a estructura)

PORCELANA SANITARIA



IMPERO **TOTAL CONJUNTO €**

blanco €	lavabo+pedestal 381,80	inodoro completo 480,80	bidé 241,80	1104,40
----------	----------------------------------	-----------------------------------	-----------------------	----------------

Precios calculados con los valores **más** elevados en cuanto a tapas, mecanismos o dimensiones de lavabos. Bidé **sin** tapa.



NºCÓDIGO VE	NºCÓDIGO FCV		UNID/PAL	BLANCO (€)
81.11	81.11	* Lavabo de consola 100x60 cm		582,90
CC.11	CC.11	Juego de patas cerámicas (incluye 2 unidades)		165,50
10.11	10.11	Pedestal		140,00

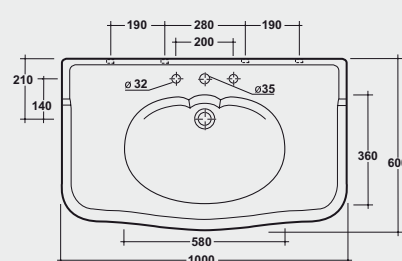
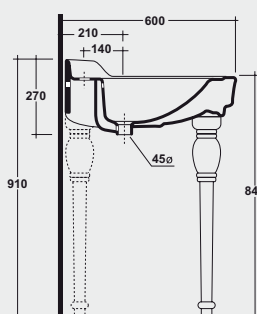

IMPERO

Olympia®



N°CÓDIGO VE	N°CÓDIGO FCV		UNID/PAL	BLANCO (€)
08.11	08.11	* Lavabo 71x58 cm		241,80
10.11	10.11	Pedestal		140,00

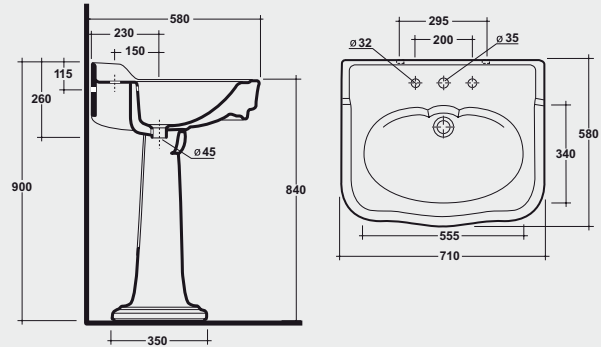

N°CÓDIGO VE	N°CÓDIGO FCV		UNID/PAL	BLANCO (€)
03.11	03.11	* Inodoro tanque bajo vertical		277,50
04.11	04.11	Inodoro tanque bajo horizontal		277,50
12.11	12.11	Tanque bajo		114,50
C1.11	C1.11	Tapa Inodoro Resipol		57,70
C7.11	C7.11	Tapa Inodoro Resipol color Nogal		101,80
2000ZZ2PC	2000ZZ2PC	Mecanismo Valadares tanque bajo doble pulsador		35,30

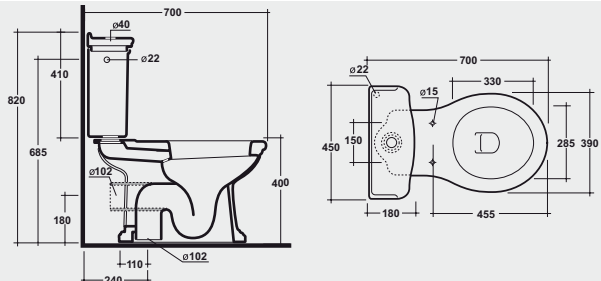

N°CÓDIGO VE	N°CÓDIGO FCV		UNID/PAL	BLANCO (€)
05.11	05.11	* Bidé		241,80

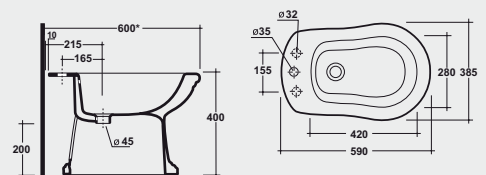

*incluye tornillos de fijación en Lavabo de consola, lavabo, inodoro y bidé

PORCELANA SANITARIA



NEOCLÁSICA				TOTAL CONJUNTO €
blanco €	lavabo+pedestal	inodoro completo	bidé	
	-	376,45	124,90	501,35

Precios calculados con los valores más elevados en cuanto a tapas, mecanismos o dimensiones de lavabos. Bidé sin tapa.



NºCÓDIGO VE	NºCÓDIGO FCV		UNID/PAL	BLANCO/ CROMO (€)
1030BL030	16024002	* Inodoro tanque bajo vertical	24	151,00
1030BL033	16021002	* Inodoro tanque bajo horizontal	24	151,00
1030BL047	16163002	Tanque nº 7 (entrada inferior)	48	95,40
1030BL040	16161002	Tanque nº 4 (entrada lateral)	48	95,40
2030NG060		Tapa para inodoro Resipol color Nogal con bisagras cromadas		78,30
2030BL060		Tapa para inodoro Resipol con bisagras cromadas		57,70
2030ZZ1PC		Mecanismo p/tanque bajo palanca porcelana cromada ent/inferior		51,75
2030ZZ2PC		Mecanismo p/tanque bajo palanca porcelana cromada ent/lateral		51,75

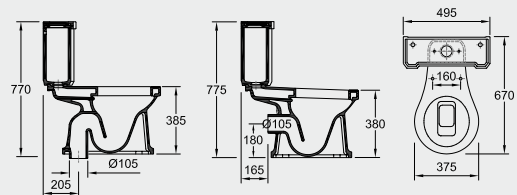

NºCÓDIGO VE	NºCÓDIGO FCV		UNID/PAL	BLANCO/ CROMO (€)
1030BL036	16014002	* Inodoro p/tanque alto o fluxor vertical	24	124,90
1030BL045	16131002	Tanque alto neoclásica		98,70
2030BL060		Tapa para inodoro Resipol con bisagras cromadas		57,70
2030NG060		Tapa para inodoro Resipol color Nogal con bisagras cromadas		78,30
199000981	50591000	Mecanismo tanque alto		37,00
199000983		Tubería cromada y tirador cerámico (1)		105,90

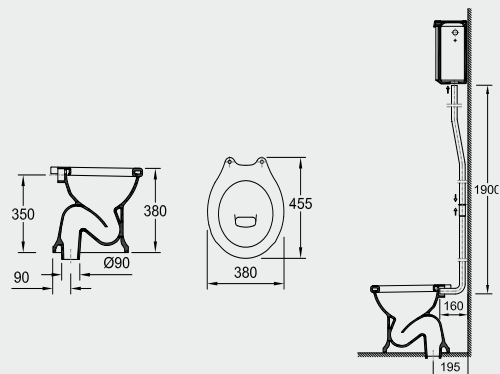

NºCÓDIGO VE	NºCÓDIGO FCV		UNID/PAL	BLANCO/ CROMO (€)
1030BL050	16411002	* Bidé (1 orificio)	24	124,90

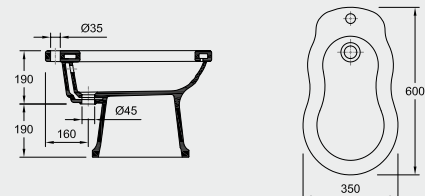

(1) Altura máxima y mínima recomendada 190-100 cms.
Medida desde la entrada de agua en el inodoro.
* Incluye tornillos de fijación.



NAUTILUS				TOTAL CONJUNTO €
	lavabo+pedestal	inodoro completo	bidé	
blanco €	287,70	529,95	170,00	987,65
negro €	503,40	829,05	297,80	1.630,25

Precios calculados con los valores más elevados en cuanto a tapas, mecanismos o dimensiones de lavabos. Bidé sin tapa.



NºCÓDIGO VE	NºCÓDIGO FCV		UNID/PAL	BLANCO/ CROMO (€)	NEGRO (€)
1180-030	34051-2	* Inodoro BTW (Back to wall) para tanque bajo s/ vertical y horizontal (1)	20	251,20	439,60
1180-047	34182-2	Tanque nº 7 cerámico (2)	20	120,25	210,35
1180BL049	50542031	Set de cisterna con mecanismo doble descarga incorporado		55,50	55,50
2180-071		Tapa para inodoro Resipol bisagras en acero inox. cierre amort.		103,00	123,60
2180BL070		Tapa para inodoro Resipol con bisagras en acero inoxidable		57,70	—
1180BL062	50239000	Tapa para inodoro Termo bisagras en acero inox. cierre amort.		72,10	—
1180BL063	50232000	Tapa para inodoro Termo con bisagras en acero inoxidable		46,40	—

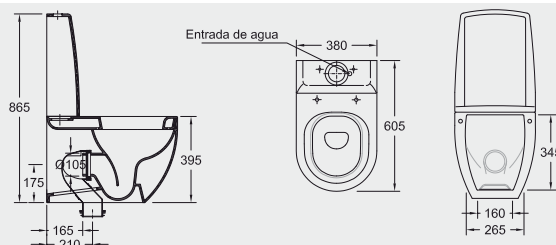

(1) Se suministra de serie con manguito vertical. En castellano se traduciría por "adosado a pared".

(2) Este tanque cerámico oculta en su interior la cisterna de polipropileno y el mecanismo. Forzosamente debe ir acompañado de ambos para su funcionamiento. No válido para entradas de agua laterales.
*Incluye tornillos de fijación.



NºCÓDIGO VE	NºCÓDIGO FCV		UNID/PAL	BLANCO/ CROMO (€)	NEGRO (€)
1180-012	34331-2	* Lavabo 51 x 51 cm	20	175,10	306,40
1180-020	34200-2	Pedestal (solo válido para lavabo 1180-012)	20	112,60	197,00
1180-022	34220-2	* Semi pedestal (solo válido para lavabo 1180-012)	20	107,60	188,20

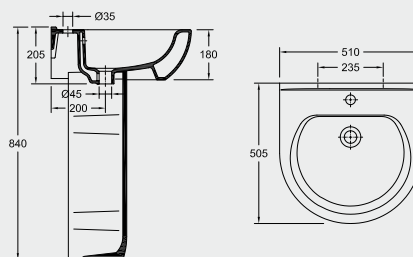

NºCÓDIGO VE	NºCÓDIGO FCV		UNID/PAL	BLANCO/ CROMO (€)	NEGRO (€)
1150-170	34351-2	Lavabo sobre mueble 51 x 51 cm	20	146,70	—

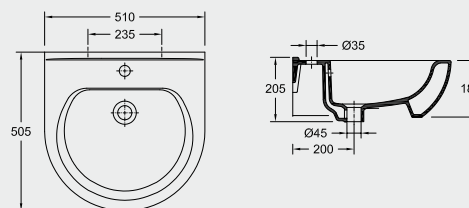

NºCÓDIGO VE	NºCÓDIGO FCV		UNID/PAL	BLANCO/ CROMO (€)	NEGRO (€)
1180-050	34411-2	* Bidé BTW (Back to wall) (1)	20	170,00	297,80
2990SX001		Sifón flexible de 1 1/2 x 40 mm Ø. Es aconsejable su instalación		11,80	
2990SX002		Sifón flexible de 1 1/4 x 32 mm Ø. Es aconsejable su instalación		11,80	

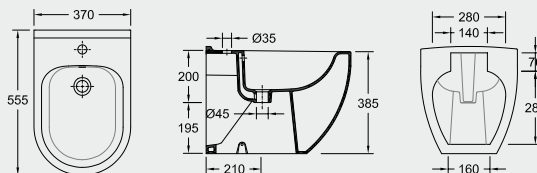

(1) En castellano se traduciría por "adosado a pared".
*Incluye tornillos de fijación.



NICOLE

TOTAL CONJUNTO €

	lavabo	inodoro completo	bidé	
blanco €	-	517,00	229,10	746,10
negro €	-	731,60	343,65	1.075,25

Precios calculados con los valores más elevados en cuanto a tapas, mecanismos o dimensiones de lavabos. Bidé sin tapa.



N°CÓDIGO VE	N°CÓDIGO FCV		UNID/PAL	BLANCO (€)	NEGRO (€)
31.NI	31.NI	* Lavabo apoyo (75x45 cm x h12 cm)	-	190,90	286,35

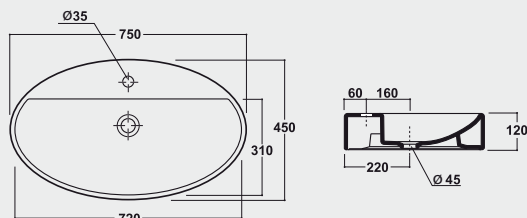

N°CÓDIGO VE	N°CÓDIGO FCV		UNID/PAL	BLANCO (€)	NEGRO (€)
04NI	04NI	* Inodoro BTW (Back to wall) tanque bajo s/ vertical y horizontal (1)(2)	-	280,00	420,00
12NI	12NI	Tanque n°7 (entrada inferior)	-	101,80	152,70
C8NI	C8NI	Tapa para inodoro Termo con bisagras en acero inoxidable de cierre amortiguado	-	99,90	123,60
2000ZZ2PC		Mecanismo Valadares pulsador doble cromado	-	35,30	35,30

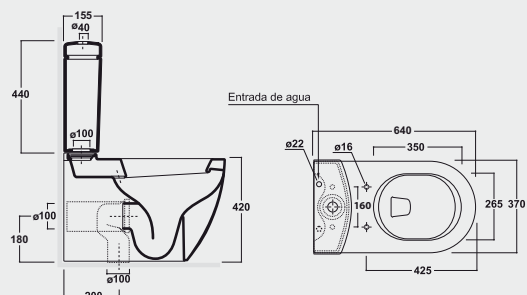

N°CÓDIGO VE	N°CÓDIGO FCV		UNID/PAL	BLANCO (€)	NEGRO (€)
05NI	05NI	* Bidé BTW (Back to wall) (2)	-	229,10	343,65

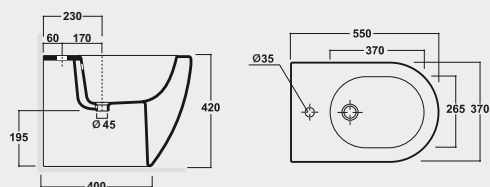

(1) Se suministra de serie con manguito vertical.
 (2) En castellano se traduciría por "adossado a pared".
 * incluye tornillos de fijación en Lavabo, inodoro y bidé



NICOLE SUSPENDIDO

TOTAL CONJUNTO €

	lavabo	inodoro completo	bidé	
blanco €	-	340,80	241,80	582,60
negro €	-	486,30	362,70	849,00

Precios calculados con los valores más elevados en cuanto a tapas, mecanismos o dimensiones de lavabos. Bidé sin tapa.

NICOLE suspendido

Olympia®



N°CÓDIGO VE	N°CÓDIGO FCV		UNID/PAL	BLANCO (€)	NEGRO (€)
32NI DX	32NI DX	Lavabo de apoyo o suspendido (36x26 cm x h14,5 cm)	-	101,80	-

Nota: puede suministrarse con orificio izquierdo o derecho, o sin él

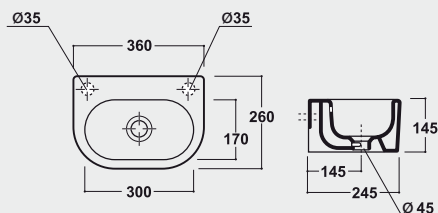

N°CÓDIGO VE	N°CÓDIGO FCV		UNID/PAL	BLANCO (€)	NEGRO (€)
15NI	15NI	* Inodoro suspendido	-	241,80	362,70
C8NI	C8NI	Tapa para inodoro Termo con bisagras en acero inoxidable de cierre amortiguado	-	99,90	123,60

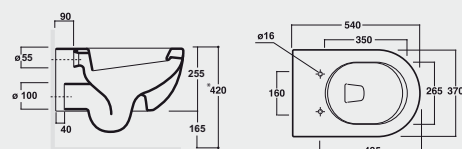

N°CÓDIGO VE	N°CÓDIGO FCV		UNID/PAL	BLANCO (€)	NEGRO (€)
17NI	17NI	* Bide suspendido	-	241,80	362,70

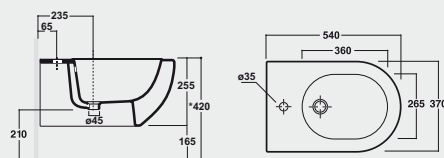

* incluye tornillos de fijación en Lavabo, inodoro y bidé

PORCELANA SANITARIA



TUTTO				TOTAL CONJUNTO €
blanco €	lavabo	inodoro completo	bidé	916,00
	178,20	508,70	229,10	

Precios calculados con los valores más elevados en cuanto a tapas, mecanismos o dimensiones de lavabos. Bidé sin tapa.



NºCÓDIGO VE	NºCÓDIGO FCV		UNID/PAL	BLANCO (€)
TMBL	TMBL	* Inodoro BTW (Back to wall) para tanque bajo s/ vertical y horizontal (1)	-	280,00
TCMB	TCMB	Tanque nº 7 (entrada inferior)	-	101,80
C8TU	C8TU	Tapa para inodoro Termo con bisagras en acero inoxidable de cierre amortiguado	-	91,60
TCPW	TCPW	Tapa para inodoro Termo con bisagras en acero inoxidable	-	53,50
2000ZZ2PC		Mecanismo Valadares pulsador doble cromado	-	35,30

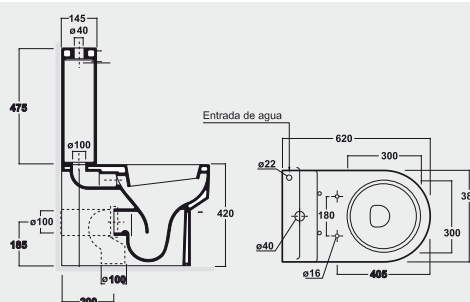



N°CÓDIGO VE	N°CÓDIGO FCV		UNID/PAL	BLANCO (€)
TV50	TV50	* Inodoro BTW (Back to wall) s/ vertical y horizontal para cisterna o fluxor empotrado (1)(2)	-	241,80
C8TU	C8TU	Tapa para inodoro Termo con bisagras en acero inoxidable de cierre amortiguado	-	91,60
TCPW	TCPW	Tapa para inodoro Termo con bisagras en acero inoxidable	-	53,50



Inodoro

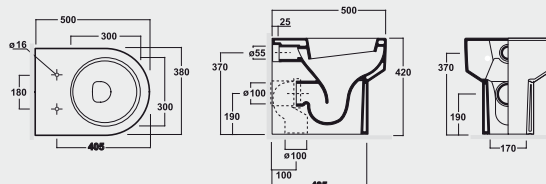

N°CÓDIGO VE	N°CÓDIGO FCV		UNID/PAL	BLANCO (€)
TB50	TB50	* Bidé BTW (Back to wall) (2)	-	229,10



Bidé

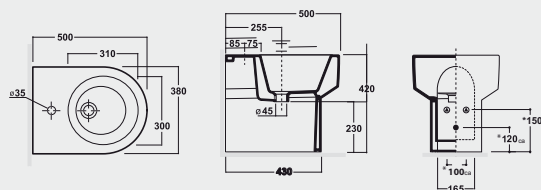

[SUSPENDIDO]



N°CÓDIGO VE	N°CÓDIGO FCV		UNID/PAL	BLANCO (€)
TX50	TX50	Inodoro suspendido	-	216,40
C8TU	C8TU	Tapa para inodoro Termo con bisagras en acero inoxidable de cierre amortiguado	-	91,60
TCPW	TCPW	Tapa para inodoro Termo con bisagras en acero inoxidable	-	53,50



Inodoro

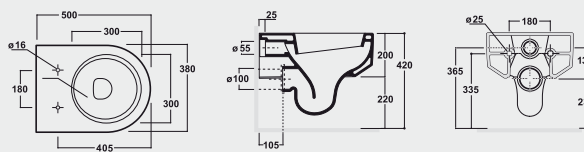

N°CÓDIGO VE	N°CÓDIGO FCV		UNID/PAL	BLANCO (€)
TY50	TY50	Bidé suspendido	-	216,40



Bidé

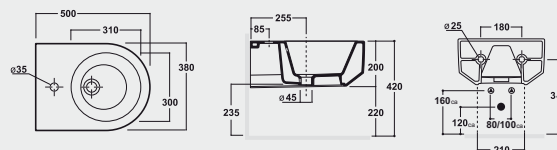

(1) Se suministra de serie con manguito vertical.
 (2) En castellano se traduciría por "adosado a pared"
 *Incluye tornillos de fijación.



N°CÓDIGO VE	N°CÓDIGO FCV		UNID/PAL	BLANCO (€)
TP100	TP100	Lavabo 100x50 cm	-	330,90
TP80	TP80	Lavabo 80x50 cm	-	292,70

(Válidos para instalación suspendido, de apoyo y semiencastre)

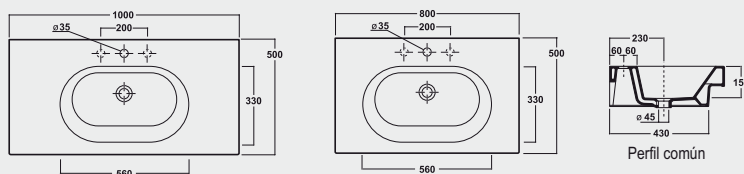

N°CÓDIGO VE	N°CÓDIGO FCV		UNID/PAL	BLANCO (€)
TL80	TL80	Lavabo 80x53 cm	-	241,80
TL65	TL65	Lavabo 65x53 cm	-	216,40
TL48	TL48	Lavabo 50x51 cm	-	165,50

(Válidos para instalación suspendido, de apoyo y semiencastre)

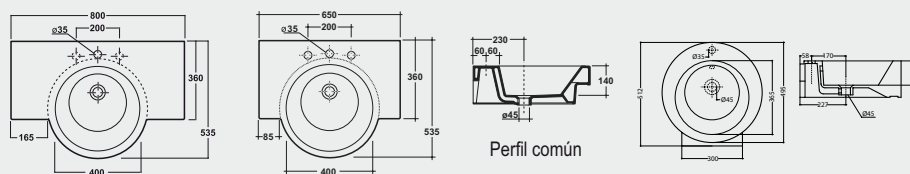

N°CÓDIGO VE	N°CÓDIGO FCV		UNID/PAL	BLANCO (€)
TD75	TD75	Lavabo 75x50 cm (seno posición derecha)	-	241,80
TS75	TS75	Lavabo 75x50 cm (seno posición izquierda)	-	241,80

(Válidos para instalación suspendido, de apoyo y semiencastre)

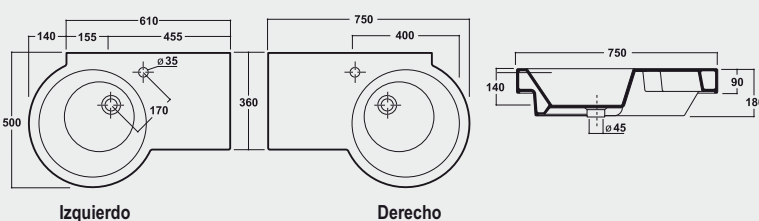



N°CÓDIGO VE	N°CÓDIGO FCV		UNID/PAL	BLANCO (€)
TB60 DX	TB60 DX	Lavabo de apoyo 60x36 cm (orificio para grifería a la derecha)	-	241,80
TB60 SX	TB60 SX	Lavabo de apoyo 60x36 cm (orificio para grifería a la izquierda)	-	241,80
TPS60	TPS60	Toallero para lavabo	-	106,90

(Válidos para instalación suspendido y de apoyo)

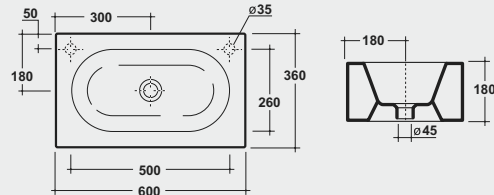

N°CÓDIGO VE	N°CÓDIGO FCV		UNID/PAL	BLANCO (€)
TQ36	TQ36	Lavabo 36x36 cm	-	152,70

(Válidos para instalación suspendido y de apoyo)

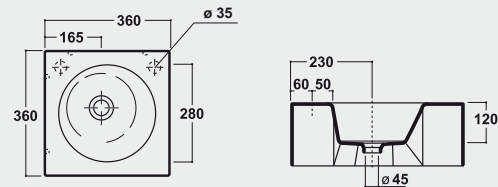

N°CÓDIGO VE	N°CÓDIGO FCV		UNID/PAL	BLANCO (€)
TA36	TA36	Lavabo angular 36x36 cm	-	152,70

(Válidos para instalación suspendido y de apoyo)

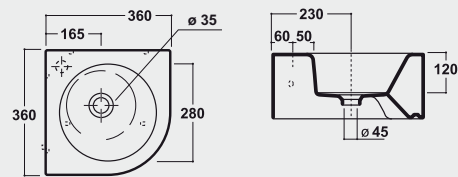

N°CÓDIGO VE	N°CÓDIGO FCV		UNID/PAL	BLANCO (€)
TP60	TP60	Lavabo 60x43 cm	-	178,20

(Válidos para instalación suspendido y de apoyo)

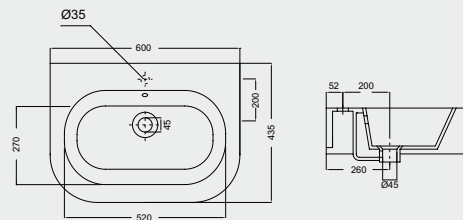



CRONO

TOTAL CONJUNTO €

blanco €	lavabo -	inodoro completo 491,40	bidé 249,50	740,90
----------	-------------	----------------------------	----------------	--------

Válido PMR

Precios calculados con los valores más elevados en cuanto a tapas, mecanismos o dimensiones de lavabos. Bidé sin tapa.



Válido PMR

NºCÓDIGO VE	NºCÓDIGO FCV		UNID/PAL	BLANCO (€)
01.80	01.80	Inodoro salida vertical	-	249,50
02.80	02.80	Inodoro salida horizontal	-	249,50
C1.80	C1.80	Tapa para inodoro Resipol con bisagras cromadas	-	57,70
14.20	14.20	Tanque alto	-	99,30
BZPF	BZPF	Mecanismo para tanque alto (incluye tubería cromada)	-	89,10

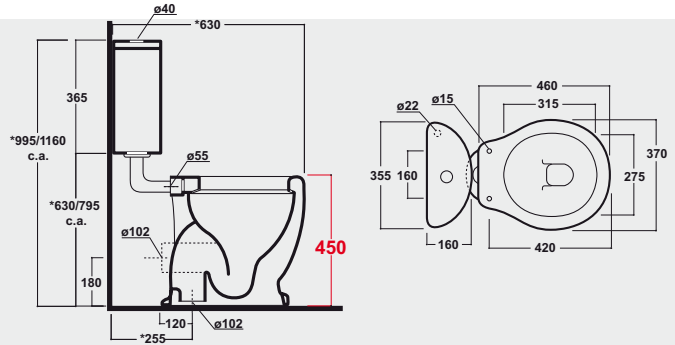

Válido PMR

NºCÓDIGO VE	NºCÓDIGO FCV		UNID/PAL	BLANCO (€)
01.80	01.80	Inodoro salida vertical	-	249,50
02.80	02.80	Inodoro salida horizontal	-	249,50
C1.80	C1.80	Tapa para inodoro Resipol con bisagras cromadas	-	57,70

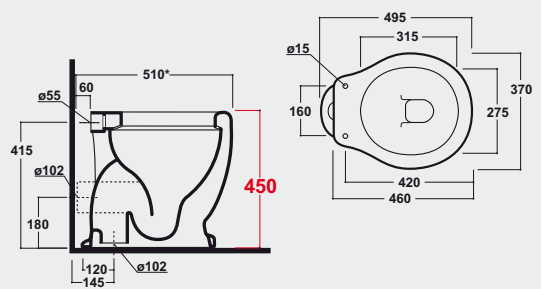

Válido PMR

NºCÓDIGO VE	NºCÓDIGO FCV		UNID/PAL	BLANCO (€)
05.80	05.80	Bidé	-	249,50

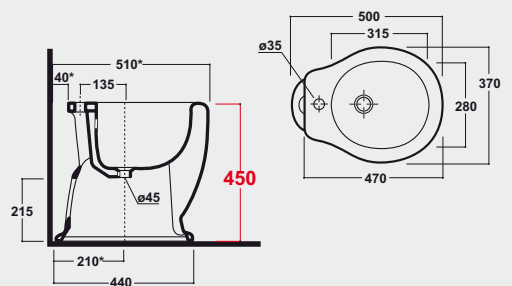



TAGUS				TOTAL CONJUNTO €
blanco €	lavabo+pedestal 124,00	inodoro completo 292,80	bidé 91,50	508,30

Precios calculados con los valores **más** elevados en cuanto a tapas, mecanismos o dimensiones de lavabos. Bidé **sin** tapa.



NºCÓDIGO VE	NºCÓDIGO FCV		UNID/PAL	BLANCO/ CROMO (€)
1130BL012	31331002	* Lavabo medio 62 x 47 cm	24	74,70
1130BL020	31200002	Pedestal	24	49,30

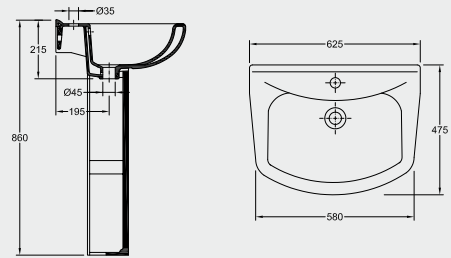

NºCÓDIGO VE	NºCÓDIGO FCV		UNID/PAL	BLANCO/ CROMO (€)
1130BL030	31051002	* Inodoro tanque bajo s/vertical y horizontal (1)	24	136,70
1130BL040	31182002	Tanque nº 7 cerámico (2)	24	55,60
1130ZZ2PC	50592021	Set de cisterna con mecanismo doble descarga incorporado		55,50
1130BL063	50217000	Tapa para inodoro Termo con bisagas en acero inoxidable		45,00

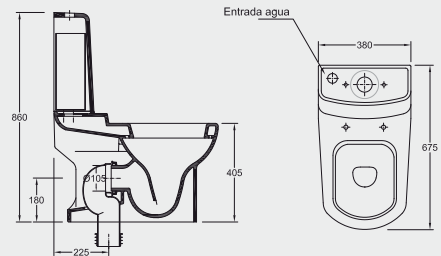

NºCÓDIGO VE	NºCÓDIGO FCV		UNID/PAL	BLANCO/ CROMO (€)
1130BL050	31411002	* Bidé	24	91,50

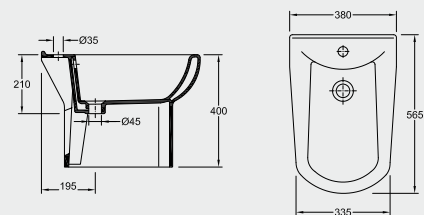

(1) Se suministra de serie con manguito vertical.
 (2) Este tanque cerámico oculta en su interior la cisterna de polipropileno y el mecanismo.
 Forzosamente debe ir acompañado de ambos para su funcionamiento. No válido para entradas de agua laterales.
 *Incluye tornillos de fijación.



CLEAR				TOTAL CONJUNTO €
blanco €	lavabo+pedestal 249,50	inodoro completo 450,10	bidé 178,20	877,80

Precios calculados con los valores más elevados en cuanto a tapas, mecanismos o dimensiones de lavabos. Bidé sin tapa.



NºCÓDIGO VE	NºCÓDIGO FCV	UNID/PAL	BLANCO (€)
31CL	31CL	-	150,20

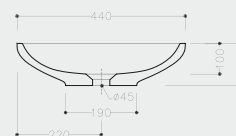
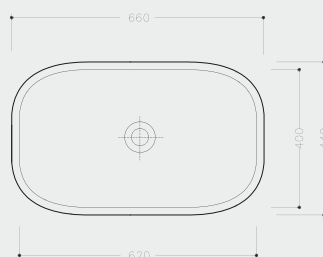

CLEAR

Olympia®



NºCÓDIGO VE	NºCÓDIGO FCV		UNID/PAL	BLANCO (€)
08CL	08CL	* Lavabo senior 75 x 45 x h14 (1)	-	150,20
09CL	09CL	* Lavabo normal 65 x 45 x h14 (1)	-	137,50
63CL	63CL	* Lavabo medio 55 x 40 x h14 (1)	-	124,70
64CL	64CL	* Lavabo mini 45 x 35 x h12 (1)	-	114,50
10CL	10CL	Pedestal	-	99,30
16CL	16CL	Semipedestal	-	99,30

(1) válidos para instalación de apoyo, sobremueble o sobreencimera.

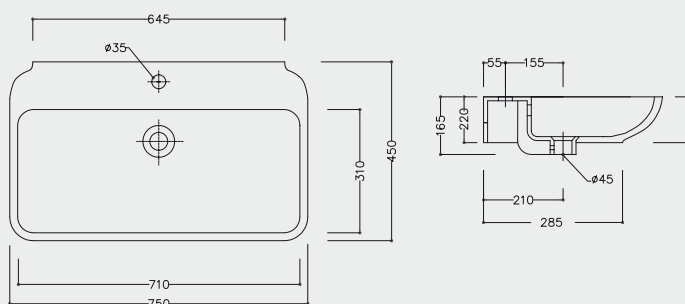

NºCÓDIGO VE	NºCÓDIGO FCV		UNID/PAL	BLANCO (€)
04CL	04CL	* Inodoro BTW (Back to wall) para tanque bajo s/ vertical y horizontal (1) (2)	-	226,50
12CL	12CL	Tanque num 7 (entrada inferior)	-	96,70
C8CL	C8CL	Tapa para inodoro Termo con bisagras en acero inoxidable de cierre amortiguado	-	91,60
2000ZZ2PC		Mecanismo Valadares pulsador doble cromado	-	35,30

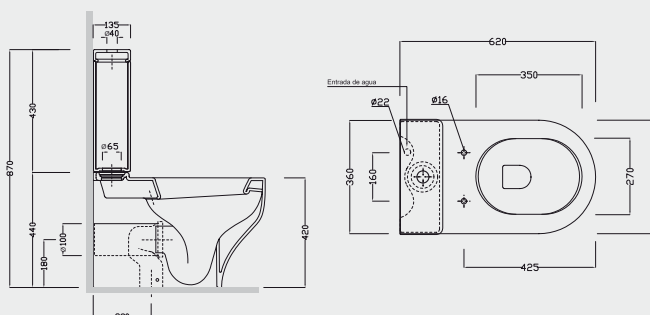

NºCÓDIGO VE	NºCÓDIGO FCV		UNID/PAL	BLANCO (€)
05CL	05CL	* Bidé BTW (Back to wall) (2)	-	178,20

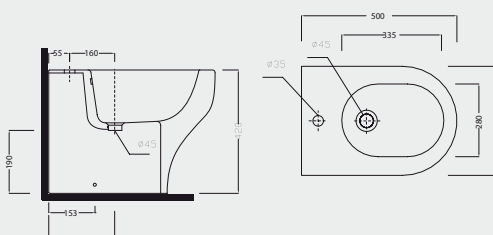

(1) Se suministra de serie con manguito vertical.
 (2) En castellano se traduciría por "adosado a pared".
 * incluye tornillos de fijación en Lavabo, inodoro y bidé



CLEAR SUSPENDIDO				TOTAL CONJUNTO €
blanco €	lavabo	inodoro completo	bidé	
	-	282,50	190,90	473,40

Precios calculados con los valores más elevados en cuanto a tapas, mecanismos o dimensiones de lavabos. Bidé sin tapa.

CLEAR suspendido

Olympia®



N°CÓDIGO VE	N°CÓDIGO FCV		UNID/PAL	BLANCO (€)
15CL	15CL	* Inodoro suspendido	-	190,90
C8CL	C8CL	Tapa para inodoro Termo con bisagras en acero inoxidable de cierre amortiguado	-	91,60

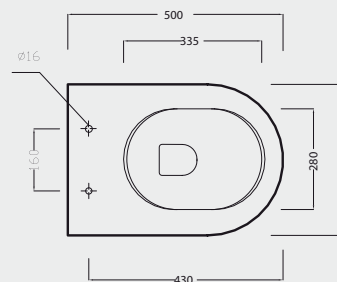
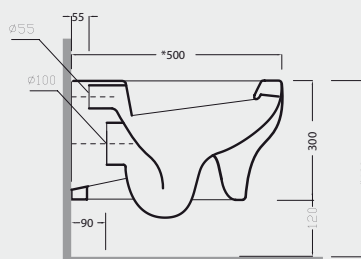

N°CÓDIGO VE	N°CÓDIGO FCV		UNID/PAL	BLANCO (€)
17CL	17CL	* Bide suspendido	-	190,90

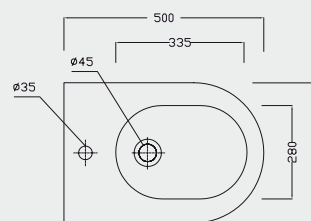
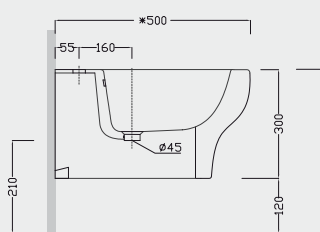

* incluye tornillos de fijación

PORCELANA SANITARIA



NºCÓDIGO VE	NºCÓDIGO FCV		UNID/PAL	BLANCO (€)
2070BL010	102160	Lavabo medio 61 x 50 cm		34,90
2070BL011	102156	Lavabo junior 56 x 44 cm		31,90
2070BL020	102468	Pedestal		19,90



NºCÓDIGO VE	NºCÓDIGO FCV		UNID/PAL	BLANCO (€)
2070BL030	102221	Inodoro tanque bajo s/vertical		41,90
2070BL033	102222	Inodoro tanque bajo s/horizontal		41,90
2070BL040	102536	Tanque nº 4 (entrada lateral)		26,90
2070BL061		Tapa para inodoro TERMO con bisagras en acero inox		25,90
2070BL062		Tapa para inodoro PPP (económica)		14,20
2000ZZ2PC		Mecanismo pulsador doble cromado		35,30
2070ZZ0PC		Mecanismo pulsador único económico entrada lateral		24,60
2070BL034	102212	Inodoro p/tanque alto o fluxor s/vertical		34,70
2070BL061		Tapa para inodoro TERMO con bisagras en acero inox		25,90
2070BL062		Tapa para inodoro PPP (económica)		14,20
2070BL050	102360	Bide		37,90

ARENA suspendido



N°CÓDIGO VE	N°CÓDIGO FCV		UNID/PAL	BLANCO (€)
2070BL010	102160	Lavabo medio 61 x 50 cm		34,90
2070BL011	102156	Lavabo junior 56 x 44 cm		31,90
2070BL022	102440	Semipedestal		19,90



N°CÓDIGO VE	N°CÓDIGO FCV		UNID/PAL	BLANCO (€)
2070BL035	102230	Inodoro suspendido		55,55
2070BL061		Tapa para inodoro TERMO con bisagras en acero inox		25,90
2070BL062		Tapa para inodoro PPP (económica)		14,20



N°CÓDIGO VE	N°CÓDIGO FCV		UNID/PAL	BLANCO (€)
2070BL055	102330	Bide suspendido		55,55



N°CÓDIGO VE	N°CÓDIGO FCV		UNID/PAL	BLANCO/ CROMO (€)	COLOR (€)
1165BL085	18601002	* Columna - lavabo JUNIOR	24	153,00	-
2450VC920		Válvula tapon goma con rebosadero 1/4 32"		8,80	-
2990SX002		Sifón flexible de 1 1/4 x 32 mm *95		11,80	-

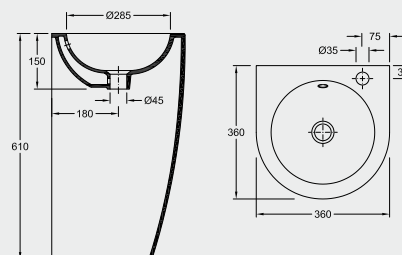

N°CÓDIGO VE	N°CÓDIGO FCV		UNID/PAL	BLANCO/ CROMO (€)	COLOR (€)
1165BL090	18651002	* Inodoro JUNIOR BTW (Back to Wall) s/vertical y horizontal (1)	24	97,40	-
2165AM070		Tapa inodoro junior Resipol color amarillo con bisagras cromadas			60,80
2165AC070		Tapa inodoro junior Resipol color azul celeste bisagras cromadas			60,80
2165RJ070		Tapa inodoro junior Resipol color rojo con bisagras cromadas			60,80
2165BL070		Tapa inodoro junior Resipol color blanco con bisagras cromadas		53,90	-

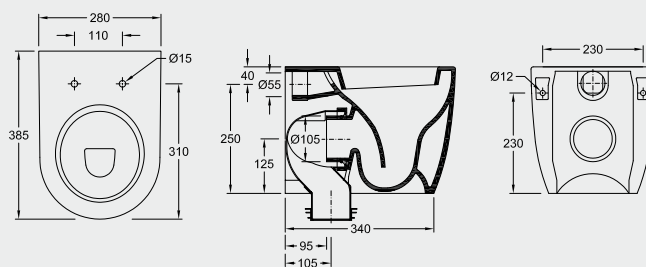

JUNIOR

INSTALACIONES RECOMENDADAS



NºCÓDIGO VE	NºCÓDIGO FCV		CROMO (€)
55118100	55118100	Cisterna empotrada 4 litros	69,50
55034181	55034181	Registro pulsador cromado	32,70

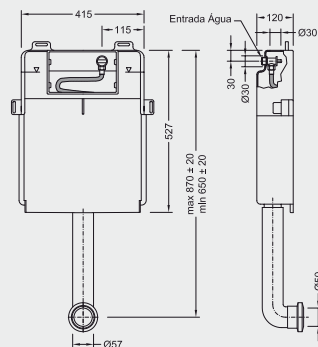

NºCÓDIGO VE	NºCÓDIGO FCV		CROMO (€)
2100ZZ070		Kit de premontaje fluxor empotrado Schell para Inodoro	142,20
2100IS011		Placa accionamiento manual doble descarga Schell VERONA COMPACT Antivandálico	134,80
2100IS012		Placa accionamiento manual doble descarga Schell VERONA COMPACT ABS cromado	120,20

Nota: Para ver la descripción completa de este producto, consultar página 77



Nota: Estas 2 posibilidades de instalación se muestran a título orientativo y no excluyente.

PORCELANA SANITARIA



NºCÓDIGO VE	NºCÓDIGO FCV		UNID/PAL	BLANCO/ CROMO (€)	COLOR (€)
1160BL085	16371002	* Lavabo infantil 40 x 32 cm	24	60,10	—
1160BL087	16230002	Pedestal		48,30	—
2450VC920		Válvula tapon goma con rebosadero 1/4 32"		8,80	
2990SX002		Sifón flexible de 1/14 x 32 mm Ø		11,80	

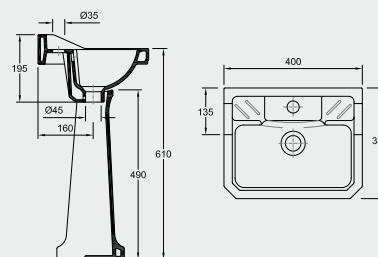

NºCÓDIGO VE	NºCÓDIGO FCV		UNID/PAL	BLANCO/ CROMO (€)	COLOR (€)
1160BL090	18650002	* Inodoro infantil (con goma de enchufe y manguito de conexión)	24	83,00	—
2160AM070		Tapa inodoro infantil Resipol color amarillo bisagras cromadas		60,80	
2160AC070		Tapa inodoro infantil Resipol color azul celeste bisagras cromadas		60,80	
2160RJ070		Tapa inodoro infantil Resipol color rojo con bisagras cromadas		60,80	
2160BL070		Tapa inodoro infantil Resipol color blanco con bisagras cromadas		53,90	

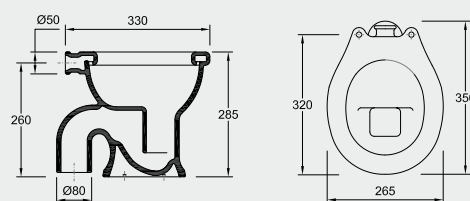

INSTALACIONES RECOMENDADAS



N°CÓDIGO VE	N°CÓDIGO FCV		CROMO (€)
55118100	55118100	Cisterna empotrada 4 litros	69,50
55034181	55034181	Registro pulsador cromado	32,70

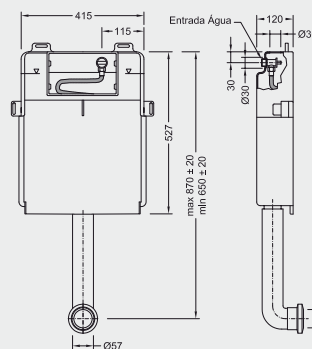

N°CÓDIGO VE	N°CÓDIGO FCV		CROMO (€)
1690BL050	55118000	Cisterna plástica (n°4) con entrada lateral doble descarga 6/9 litros Incluye tubo de desagüe y mecanismo	51,10

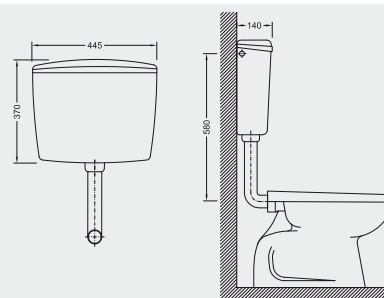

N°CÓDIGO VE	N°CÓDIGO FCV		CROMO (€)
1690CR060		Fluxor p/inodoro SCHELLOMAT SILENT doble pulsador y regulador de caudal	217,70
1690CR040		Tubo en L para fluxor con soporte, goma y abrazadera	41,00

Nota: Para ver la descripción completa de este producto y otras alternativas posibles, ver pág 77 y 78

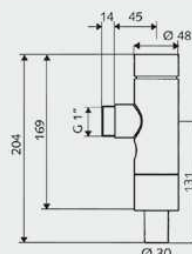



GRESANIT®

NºCÓDIGO VE	NºCÓDIGO FCV		BLANCO/ CROMO (€)
1950BL010	78791002	Lavabo PMR 67 x 58 cm	143,00
2990SB001		Soporte basculante para lavabo con mecanismo neumático	264,30
2990SR001		Soporte regulable metálico, acabado blanco con pre-regulación	116,50
2990SX001		Sifón flexible de 1 1/2 x 40 mm Ø	11,80
2990SX002		Sifón flexible de 1 1/4 x 32 mm Ø	11,80



NºCÓDIGO VE	NºCÓDIGO FCV		BLANCO/ CROMO (€)
1950BL030	18063002	Inodoro PMR vertical (45 cm de altura)	133,70
2990BL060		Tapa Resipol para inodoro PMR	60,00

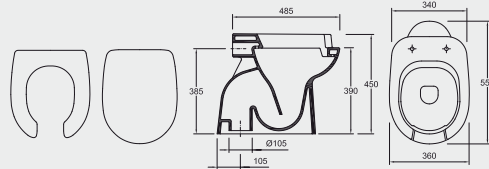

GRESANIT®

NºCÓDIGO VE	NºCÓDIGO FCV		BLANCO/ CROMO (€)
78639002	78639002	Plato de Ducha Áqua 90 x 90 cm cuadrado (altura 5,5 cm) *	148,00
2500VC999	55019001	Válvula Viega para plato de ducha extraplano cromo 110 x 40/ 50 mm	36,20
2500VC994	55019031	Válvula SAS para plato de ducha extraplano cromo 110 x 40/ 50 mm	20,00

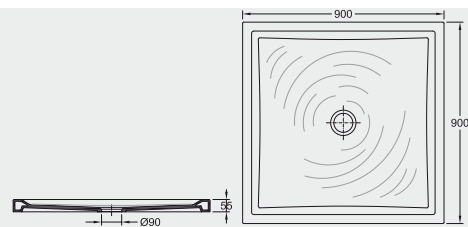

INSTALACIONES RECOMENDADAS



NºCÓDIGO VE	NºCÓDIGO FCV		CROMO (€)
55118110	55118110	Cisterna empotrada 3/6 litros doble descarga	72,90
1090IS226	55034175	Registro doble pulsador acero inoxidable antivandálico	115,00
1090IS225	55034164	Registro doble pulsador acabado cromado mate	40,00
1090IS223	55034161	Registro doble pulsador acabado cromado	34,80
1090IS222	55034163	Registro doble pulsador acabado blanco	14,50
1690CR042		Tubo ABS cromado de conexión horizontal pared-inodoro (28cm)	18,20

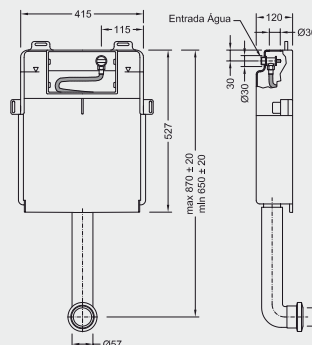

NºCÓDIGO VE	NºCÓDIGO FCV		CROMO (€)
1690BL050	55118000	Cisterna plástica (nº4) con entrada lateral doble descarga 6/9 litros Incluye tubo de desagüe y mecanismo	51,10

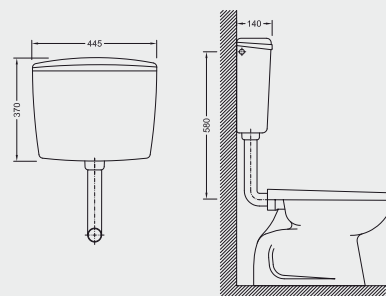

NºCÓDIGO VE	NºCÓDIGO FCV		CROMO (€)
1690CR060		Fluxor p/inodoro SHELLOMAT SILENT doble pulsador y regulador de caudal	217,70
1690CR040		Tubo en L para fluxor con soporte, goma y abrazadera	41,00

Nota: Para ver la descripción completa de este producto y otras alternativas posibles, ver pág 77 y 78

